



LEAF 2011

MANUEL DU CONDUCTEUR



Zero Emission

Pour votre sécurité, lisez attentivement ce manuel
et gardez-le dans le véhicule.



zero Emission

LEAF

Un jour dans la vie de LEAF

Bienvenue dans le monde de la LEAF !
Cet index graphique présente des méthodes utiles
pour rendre votre conduite de la LEAF
plus confortable chaque jour.



Activez les fonctions du véhicule à distance

Le chargement de la batterie Li-ion peut être initié à partir d'un smartphone ayant accès à internet ou d'un ordinateur. Vous pouvez vérifier le statut de chargement de la batterie Li-ion.*1



Vous pouvez allumer le chauffage ou la climatisation à distance de chez vous, que ce soit lors d'une matinée d'hiver froide ou d'un après-midi estival chaud.

FONCTION À DISTANCE RELATIVE AU CHARGEMENT P. CH-27

RÉGLAGE DE LA CLIMATISATION À DISTANCE P. 4-12

Chargez votre LEAF !*2

Vous pouvez charger votre véhicule chez vous.

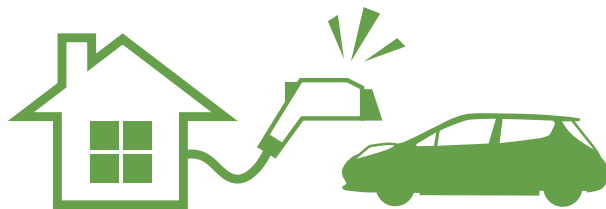

COMMENT EFFECTUER UNE CHARGE NORMALE



Environ

7 heures

pour



100%^{*3}

* En utilisant la procédure de charge normale

P. CH-10

Conduisez bien pour une conduite ECO !

Conduisez en mode ECO pour allonger la distance parcourable.



Vous pouvez utiliser l'indicateur ECO pour une conduite ECO agréable.

SYSTÈME DE COMMANDE DES VITESSES ÉLECTRIQUE P. 5-13

INDICATEUR ECO

P. 2-11

*1 : Le véhicule, le téléphone et/ou l'ordinateur doivent se trouver dans un endroit qui permet l'envoi/la réception de signaux de communication pour que cette fonction marche. Un abonnement à CARWINGS™ est également nécessaire.

*2 : Laissez la batterie Li-ion refroidir pendant un moment avant de recommencer le chargement.

*3 : Utiliser le mode longue durée de vie (chargement à 80%) permet de maximiser la durée de vie de la batterie Li-ion.

Trouvez l'emplacement des postes de chargement !

Vous pouvez vérifier la distance de conduite estimée avant que la batterie Li-ion ne se décharge ainsi que l'emplacement des postes de chargement.

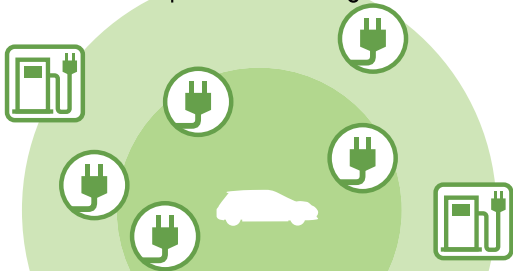

AFFICHAGE DE LA DISTANCE PARCOURABLE

Reportez-vous au «Mode d'emploi du système de navigation LEAF».

Charge rapide à votre destination !*2 (si le véhicule en est équipé)

Le chargement peut être effectué lorsque vous prenez une pause de conduite.

Environ
 **30 minutes**

pour

 **80%**

COMMENT EFFECTUER UNE CHARGE RAPIDE P. CH-17

*1 : Le véhicule, le téléphone et/ou l'ordinateur doivent se trouver dans un endroit qui permet l'envoi/la réception de signaux de communication pour que cette fonction marche. Un abonnement à CARWINGS™ est également nécessaire.

*2 : Laissez la batterie Li-ion refroidir pendant un moment avant de recommencer le chargement.

Chargez en rentrant chez vous!

Un avertissement vous sera envoyé par e-mail si la fiche n'est pas branchée au temps sélectionné, ou si le chargement est interrompu en cours.*1

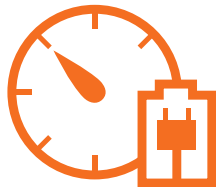

Le chargement en mode longue durée de vie peut allonger la durée de vie de la batterie Li-ion en utilisant la fonction de minuterie de chargement.*2

FONCTION À DISTANCE RELATIVE AU CHARGEMENT P. CH-27

MODE LONGUE DURÉE DE VIE P. CH-24

Quels sont vos résultats de conduite ECO aujourd'hui ?

Vérifiez vos résultats de conduite ECO pour déterminer votre consommation d'énergie quotidienne !



AFFICHAGE DES INFORMATIONS SUR L'ÉNERGIE

Reportez-vous au «Mode d'emploi du système de navigation LEAF».

AVANT-PROPOS

Bienvenue dans la famille grandissante des nouveaux utilisateurs NISSAN. Ce véhicule vous est livré en toute confiance. Celui-ci a été fabriqué en utilisant les dernières techniques et un contrôle de qualité strict.

Ce manuel a été préparé pour vous aider à comprendre le fonctionnement et l'entretien de votre véhicule afin que vous puissiez profiter longtemps d'un plaisir de conduite. Veuillez lire ce manuel avant de faire fonctionner votre véhicule.

Le Livret de renseignements sur la garantie fourni séparément explique en détail les garanties couvrant le véhicule. Le Guide du service et de l'entretien NISSAN explique en détail comment entretenir et dépanner votre véhicule. De plus, le Customer Care/Lemon Law Booklet (États-Unis uniquement) fourni séparément expliquera la façon de résoudre tout problème susceptible d'être rencontré avec votre véhicule, et fera la lumière sur vos droits selon la loi de citron de votre province.

En plus des options supplémentaires installées en usine, votre véhicule peut également être équipé d'accessoires supplémentaires installés par NISSAN ou par votre concessionnaire LEAF certifié par NISSAN avant la livraison. Il est

important de vous familiariser avec les informations complémentaires, les avertissements, les précautions et les instructions concernant l'utilisation correcte de tels accessoires avant d'utiliser votre véhicule et/ou ses accessoires. Veuillez consulter votre concessionnaire pour les détails concernant les accessoires particuliers dont votre véhicule est équipé.

Votre concessionnaire LEAF certifié par NISSAN connaît parfaitement votre véhicule. Lorsque vous nous demandez un service ou avez des questions, nous serons heureux de vous assister grâce à nos ressources mises à notre disposition.

LISEZ D'ABORD — CONDUISEZ EN-SUITE PRUDEMMENT

Avant de conduire votre véhicule, lisez attentivement votre Manuel du conducteur. Afin de vous familiariser avec les commandes et l'entretien de votre véhicule et de vous aider à conduire en toute sécurité.

ATTENTION

INFORMATIONS IMPORTANTES CONCERNANT LA SÉCURITÉ!

Respectez ces règles importantes de conduite afin d'assurer votre satisfac-

tion et votre sécurité de même que celles de vos passagers!

- **NE conduisez JAMAIS sous l'influence de l'alcool ou de la drogue.**
- **Respectez TOUJOURS les limites de vitesse indiquées et ne conduisez jamais plus rapidement que les conditions ne le permettent.**
- **Accordez TOUJOURS votre entière attention à la conduite du véhicule et évitez d'utiliser les accessoires ou de faire autre chose qui pourrait vous distraire.**
- **Utilisez TOUJOURS les ceintures de sécurité et les dispositifs de retenue pour enfants. Tous les préadolescents doivent s'asseoir sur le siège arrière.**
- **Indiquez TOUJOURS aux occupants du véhicule comment utiliser correctement les différents dispositifs de sécurité.**
- **Lisez TOUJOURS les informations de sécurité importantes données dans ce Manuel du conducteur.**

MODIFICATION DE VOTRE VÉHICULE

Toute modification de ce véhicule est **déconseillée**. Les modifications peuvent en effet amoindrir les performances, la sécurité et la résistance du véhicule, voire même enfreindre les réglementations gouvernementales. De plus, les dommages ou pertes de performance résultant de telles modifications ne sont pas couvertes par la garantie NISSAN.

LORSQUE VOUS LISEZ CE MANUEL

Ce manuel comprend l'information pour toutes les options disponibles sur ce modèle. Ainsi, il se peut que vous trouviez des informations qui ne s'appliquent pas à votre véhicule.

Tous les renseignements, toutes les cotes techniques et les illustrations de ce manuel, sont basés sur les données les plus récentes en vigueur au moment de sa publication. NISSAN se réserve le droit de modifier les caractéristiques ou le design à tout moment et sans préavis.

INFORMATIONS IMPORTANTES SUR CE MANUEL

Plusieurs symboles sont utilisés dans ce manuel. Ils ont les significations suivantes :

ATTENTION

Ce terme est utilisé pour indiquer la présence d'un risque de blessures mortelles ou graves. Pour éviter ou réduire ce risque, les instructions doivent être suivies à la lettre.

PRÉCAUTION

Ce terme est utilisé pour indiquer la présence d'un risque de blessures légères ou moyennement graves, ou de dommages au véhicule. Pour éviter ou réduire ce risque, les instructions doivent être rigoureusement suivies.

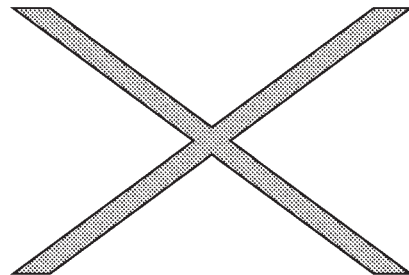

Le symbole ci-dessus signifie «**Ne faites pas ceci**» ou «**Ne laissez pas ceci se produire**».



Si vous voyez un de ces symboles dans une illustration, cela signifie que la flèche pointe vers l'avant du véhicule.



Les flèches d'une illustration similaires à celles qui se trouvent ci-dessus indiquent un mouvement ou une action.



Les flèches d'une illustration similaires à celles qui se trouvent ci-dessus sont destinées à attirer l'attention du lecteur sur un élément de l'illustration.

[]:

Indique une touche/un élément affiché sur l'écran.

MISES EN GARDE DE LA PROPOSITION 65 DE CALIFORNIE

ATTENTION

L'État de Californie reconnaît que certains composants du véhicule contiennent ou émettent des substances chimiques pouvant provoquer le cancer et des malformations congénitales ou autres lésions sur l'appareil reproducteur. De plus, l'État de Californie reconnaît que certains liquides contenus dans le véhicule et certains produits provenant de l'usure des composants contiennent ou émettent des substances chimiques pouvant causer un cancer de même que des malformations congénitales ou d'autres lésions de l'appareil reproducteur.

RECOMMANDATION DE L'ÉTAT DE CALIFORNIE SUR LES PERCHLORATES

Certains parties du véhicule, comme les batteries au lithium, peuvent contenir des perchlorates. La recommandation suivante y est associée : «Perchlorate Material - special handling may apply, see www.dtsc.ca.gov/hazardouswaste/perchlorate.» (Contient des perchlorates - règles spéciales de manipulations. Reportez-vous au site Internet www.dtsc.ca.gov/hazardouswaste/perchlorate.)



Bluetooth® est une marque de commerce qui appartient à Bluetooth SIG, Inc., U.S.A.

© 2011 NISSAN MOTOR CO., LTD.

Tous droits réservés. Aucune partie de ce Manuel du conducteur ne peut être reproduite ou mise en mémoire dans un système de saisie de données, ou transmise sous quelque forme ou par quelque moyen que ce soit, électronique, mécanique, photocopie, enregistrement ou autre, sans l'autorisation écrite préalable de Nissan Motor Co., Ltd.

PROGRAMME D'ASSISTANCE À LA CLIENTÈLE NISSAN

NISSAN S'EN OCCUPE ...

NISSAN et votre concessionnaire LEAF certifié par NISSAN se dévouent ensemble pour vous servir et vous assister quels que soient vos besoins en matière d'automobile. Car leur préoccupation première est que vous soyez satisfait de votre véhicule. Votre concessionnaire LEAF certifié par NISSAN est toujours prêt à vous aider aussi bien pour la vente que pour les services d'entretien.

Toutefois, si votre concessionnaire ne peut vous être d'aucun secours ou que vous souhaitez adresser vos commentaires ou vos questions directement à NISSAN, n'hésitez pas à appeler, appel gratuit, notre Service de la protection du consommateur NISSAN aux numéros de téléphone suivants :

Pour les clients des États-Unis
1-877-NOGASEV
(1-877-664-2738)
Pour les clients du Canada
1-800-387-0122

Le Service de la protection du consommateur vous demandera de lui préciser :

- Votre nom, adresse et numéro de téléphone
 - Numéro d'identification du véhicule (situé au-dessus du tableau de bord côté conducteur)
 - La date d'achat
 - Le relevé du compteur kilométrique
 - Le nom de votre concessionnaire LEAF certifié par NISSAN
 - Vos commentaires ou questions
- OU

Vous pouvez écrire à NISSAN sans oublier de mentionner les informations nécessaires :

Pour les clients des États-Unis
Nissan North America, Inc.
Consumer Affairs Department
P.O. Box 685003
Franklin, TN 37068-5003

Pour les clients du Canada
Nissan Canada Inc.
5290 Orbitor Drive
Mississauga, Ontario L4W 4Z5

Nous sommes sensibles à l'intérêt que vous portez à NISSAN et vous remercions d'avoir acheté un véhicule NISSAN de qualité.

Table des matières

Table des matières illustrée	0
Aperçu	EV
Chargement	CH
Sécurité — sièges, ceintures de sécurité et système de retenue supplémentaire	1
Instruments et commandes	2
Vérifications et réglages avant démarrage	3
Systèmes de ventilateurs et de réglage de climatisation	4
Démarrage et conduite	5
En cas d'urgence	6
Aspect et entretien	7
Entretien et interventions à effectuer soi-même	8
Données techniques et informations au consommateur	9
Index	10

0 Table des matières illustrée

Sièges, ceintures de sécurité et système de retenue supplémentaire (SRS)	0-2	Cabine	0-6
Extérieur avant	0-3	Tableau de bord	0-7
Extérieur arrière	0-4	Compteurs et indicateurs	0-8
Habitacle	0-5	Compartiment moteur	0-9
		Témoins lumineux et indicateurs	0-10

SIÈGES, CEINTURES DE SÉCURITÉ ET SYSTÈME DE RETENUE SUPPLÉMENTAIRE (SRS)

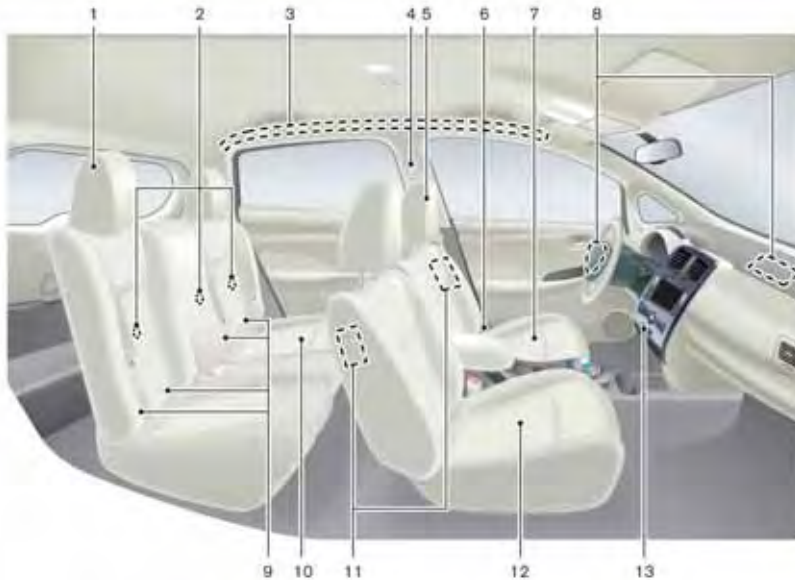

1. Appuis-tête arrière (Page.1-5)
2. Points d'ancrages de dispositif de retenue pour enfants (pour le dispositif de retenue pour enfants avec sangles d'ancrage supérieurs) (P.1-37)
3. Coussins gonflables d'appoint pour chocs latéraux du côté rideau installés dans le toit (P.1-42)
4. Ceintures de sécurité (P.1-11)
5. Appuis-tête avant (P.1-5)
6. Tendeurs de ceintures de sécurité (P.1-56)
7. Sièges avant (P.1-4)
8. Coussins gonflables d'appoint pour choc frontal (P.1-42)

9. Système LATCH (ancrages inférieurs et attaches pour enfants) (P.1-24)
10. Sièges arrière (P.1-5)
11. Coussins gonflables d'appoint pour chocs latéraux du côté rideau installés dans le siège avant (P.1-42)
12. Capteurs de classification d'occupant (capteurs de poids)
 - Système avancé de coussin gonflable (P.1-48)
13. Témoin de statut du coussin gonflable du passager avant (P.1-48)

EXTÉRIEUR AVANT



1. Couvercle de la borne de recharge (P.3-21)
2. Capot (P.3-19)
3. Commande des phares et des clignotants
 - Manipulation des interrupteurs (P.2-44)
 - Remplacement des ampoules (P.8-23)
4. Essuie-glaces et lave-glace
 - Fonctionnement de la commande (P.2-40)

- Remplacement des balais (P.8-14)
- Liquide de lave-glace (P.8-12)
- 5. Rétroviseurs extérieurs (P.3-25)
- 6. Lève-vitres électriques (P.2-56)
- 7. Installation de la plaque d'immatriculation (P.9-9)
- 8. Crochet de remorquage (P.6-16)

9. Antibrouillards*
 - Fonctionnement de la commande (P.2-47)
 - Remplacement des ampoules (P.8-24)
 10. Pneus
 - Roues et pneus (P.8-27, P.9-5)
 - Crevaison (P.6-2)
 - Système de surveillance de pression des pneus (TPMS) (P.2-18, P.5-2)
 11. Clignotant latéral
 - Fonctionnement de la commande (P.2-47)
 - Remplacement des ampoules (P.8-24)
 12. Portières
 - Clés (P.3-2)
 - Verrouillage des portières (P.3-4)
 - Système de clé intelligente (P.3-7)
 - Système de sécurité (P.2-37)
 13. Serrure sécurité-enfants des portières arrière (P.3-7)
- *: si le véhicule en est équipé

EXTÉRIEUR ARRIÈRE



1. Caméra de vue arrière* (Reportez-vous au Mode d'emploi du système de navigation LEAF.)
2. Essuie-glace et lave-glace de lunette arrière
 - Fonctionnement de la commande (P.2-41)
 - Liquide de lave-glace (P.8-12)
3. Feu d'arrêt surélevé
 - Remplacement des ampoules (P.8-24)
4. Dégivreur de lunette arrière (P.2-42)
5. Module de cellule solaire* (P.EV-32)
6. Antenne
 - Antenne radio satellite (Reportez-vous au Mode d'emploi du système de navigation LEAF.)
7. Feux arrière combinés
 - Remplacement des ampoules (P.8-24)

8. Hayon (P.3-20)
 - Système de clé intelligente (P.3-7)

*: si le véhicule en est équipé

HABITACLE

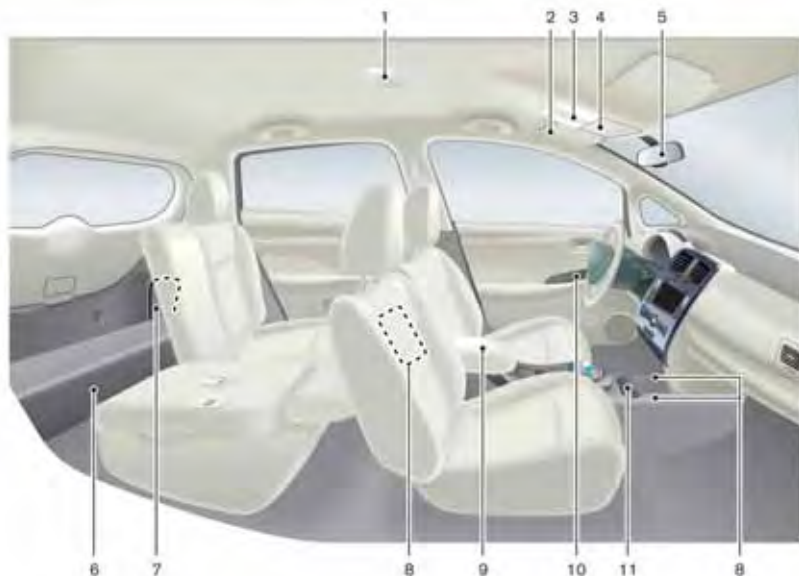

1. Éclairage de plafond (P.2-60)

2. Pare-soleil (P.3-23)

3. Lampes de lecture (P.2-58)

— Microphone de système téléphonique mains libres Bluetooth® (Reportez-vous au Mode d'emploi du système de navigation LEAF.)

4. Pochette de rangement des lunettes de soleil (P.2-53)

5. Rétroviseur intérieur (P.2-52)

— Fonctionnement (P.2-63)

— HomeLink®* (P.2-61)

6. Espace de chargement (P.2-52)

7. Outils (P.6-13)

8. Commutateur des sièges chauffants* (P.2-49)

9. Boîtier de console (P.2-52)

10. Accoudoir de portières

— Commande de lève-vitres électriques (P.2-56)

— Commande de verrouillage électrique des portières (P.3-5)

— Commande de réglage du rétroviseur extérieur (P.3-25)

11. Porte-tasses avant (P.2-52)

*: si le véhicule en est équipé

CABINE



1. Commutateur TRIP pour compteur journalier double (P.2-30)
2. Commande de l'ordinateur de bord (P.2-30)
3. Commande de réglage de luminosité du tableau de bord (P.2-43)
4. Commande de phare, d'antibrouillard* et de clignotant

- Phare (P.2-44)
 - Clignotant (P.2-47)
 - Antibrouillard* (P.2-47)
5. Commandes intégrées au volant (côté gauche) (Reportez-vous au Mode d'emploi du système de navigation LEAF.)
 -  Bouton de distance de conduite

- Réglage audio
 - Contrôle du système téléphonique mains libres Bluetooth®
6. Volant
 - Système de direction assistée électrique (P.5-23)
 - Klaxon (P.2-49)
 - Coussin gonflable d'appoint du conducteur (P.1-42)
 7. Commande d'essuie-glace et de lave-glace (P.2-40)
 8. Commandes intégrées au volant (côté droit)
 - Commandes du régulateur de vitesse (P.5-19)
 9. Couverture de la boîte à fusibles (P.8-18)
 10. Interrupteur d'annulation du contrôle de dynamique du véhicule (VDC) (P.2-50)
 11. Commande d'orientation des faisceaux (P.2-46)
 12. Commande OFF du son de véhicule en approche pour piétons (VSP) (P.EV-30)
 13. Commande de charge immédiate (P.CH-26)
 14. Commande de volant chauffant* (P.2-48)
 15. Levier de volant inclinable (P.3-22)
 16. Levier sélecteur (P.5-14)
 17. Frein de stationnement électrique (P.5-16)
- *: si le véhicule en est équipé

TABLEAU DE BORD



1. Ventilateur latéral (P.4-2)
2. Compteurs et indicateurs (P.2-5)
3. Panneau de commande central multifonction (Reportez-vous au Mode d'emploi du système de navigation LEAF.)
 - Système de navigation
 - Boutons information et réglage du véhicule

- Système téléphonique mains libres Bluetooth®
 - Système audio
4. Interrupteur des feux de détresse (P.2-47)
 5. Ventilateur central (P.4-2)
 6. Coussin gonflable d'appoint du passager avant (P.1-42)

7. Poignée d'ouverture du couvercle de la borne de recharge (P.3-21)
8. Poignée de déverrouillage du capot (P.3-19)
9. Interrupteur de démarrage (P.5-8)
10. Connecteur iPod/USB (Reportez-vous au Mode d'emploi du système de navigation LEAF.)
11. Commande de dégivreur de lunette arrière (P.2-42)
12. Prise électrique (P.2-51)
13. Prise d'entrée auxiliaire (Reportez-vous au Mode d'emploi du système de navigation LEAF.)
14. Témoin de statut du coussin gonflable du passager avant (P.2-22)
15. Commande de chauffage et de climatisation (P.4-3)
16. Boîte à gants (P.2-53)

COMPTEURS ET INDICATEURS

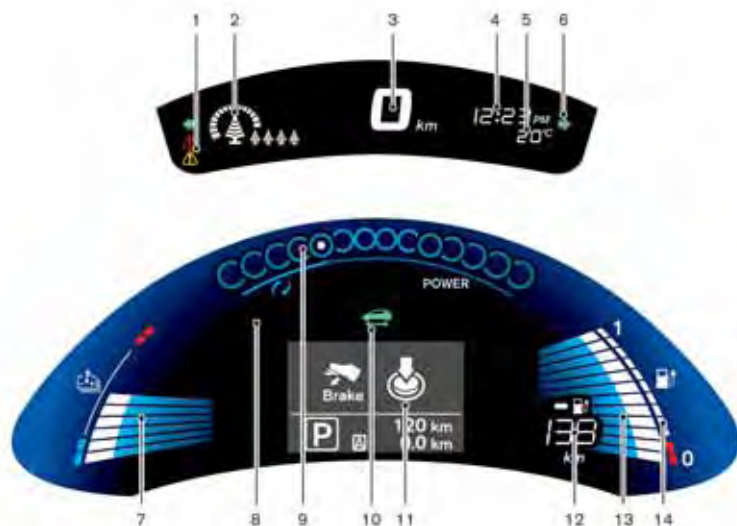

Affichage supérieur et affichage inférieur

Ce véhicule est équipé d'un affichage supérieur et d'un affichage inférieur.

1. Témoin lumineux principal (P.2-19)
2. Indicateur ECO (P.2-11)
3. Indicateur de vitesse (P.2-6)

4. Horloge (P.2-11)
5. Température extérieure (P.2-10)
6. Clignotants/feux de détresse (P.2-23)
7. Indicateur de température de la batterie Li-ion (P.2-7)
8. Témoins lumineux/indicateurs (P.2-13)

9. Mesure de puissance (P.2-7)
10. Témoin indicateur PRÊT à conduire (P.2-22)
11. Affichage à cristaux liquides par matrice de points (P.2-24)
 - Compteur/compteur journalier double (P.2-6)
 - Ordinateur de bord (P.2-30)
 - Indicateur de position du levier (P.2-29)
 - Indicateur pour timer (P.2-29)
12. Distance de conduite (P.2-8)
13. Indicateur de charge disponible pour batterie Li-ion (P.2-9)
14. Indicateur de niveau de capacité de la batterie Li-ion (P.2-10)

COMPARTIMENT MOTEUR

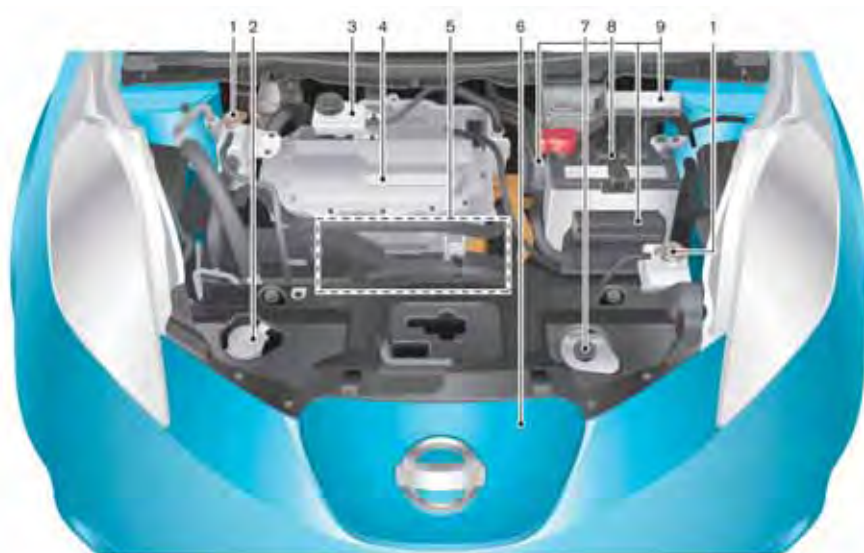





9. Porte-fusibles/fils-fusibles (P.8-18)

1. Bouchon de réservoir à liquide de refroidissement (P.8-8)
2. Réservoir de liquide de lave-glace (P.8-12)
3. Réservoir du liquide de frein (P.8-11)
4. Inverseur de moteur de traction (P.EV-7)
5. Moteur de traction et engrenage de réduction (P.8-10)
6. Couvercle de la borne de recharge (P.3-21)
7. Réservoir du liquide de refroidissement (P.8-8)
8. Batterie 12-volt (P.8-13)
 - Démarrage à l'aide d'une batterie de secours (P.6-10)

TÉMOINS LUMINEUX ET INDICATEURS

Témoin lumineux	Nom	Page
	Témoin d'avertissement de charge de la batterie 12-volt	2-14
	Témoin lumineux du système antiblocage des roues (ABS)	2-15
	Témoin lumineux du système des FREINS (jaune)	2-15
	Témoin lumineux des FREINS (rouge)	2-16
	Témoin lumineux de direction assistée électrique	2-17
	Témoin d'avertissement du système de commande des vitesses électrique	2-17
	Témoin lumineux du système VÉ	2-17
	Témoin lumineux de phare	2-17
	Témoin d'avertissement de chargement faible de la batterie	2-17
	Témoin lumineux de faible pression des pneus	2-18

Témoin lumineux	Nom	Page
 	Témoin lumineux principal (rouge/jaune)	2-19
	Témoin lumineux de ceinture de sécurité	2-20
	Témoin lumineux de coussin gonflable d'appoint	2-20
	Témoin lumineux de contrôle de dynamique du véhicule (VDC)	2-20
 	Témoin indicateur de frein de stationnement électrique	2-21
	Témoin indicateur de branchement	2-21
	Témoin indicateur de limitation d'énergie	2-21
	Témoin indicateur PRÊT à conduire	2-22
	Témoin indicateur d'anti-brouillard avant (si le véhicule en est équipé)	2-22
	Témoin de statut du coussin gonflable du passager avant	2-22
	Témoin indicateur des feux de route	2-22

Témoin lumineux	Nom	Page
	Témoin indicateur des feux de croisement	2-22
	Témoin indicateur de sécurité	2-22
	Clignotants/feux de détresse	2-23
	Témoin indicateur de désactivation du contrôle de dynamique du véhicule (VDC)	2-23

EV Aperçu

Le système VÉ (véhicule électrique)	EV-2	Utilisation efficace de votre véhicule	EV-24
Batterie Li-ion	EV-2	Distance	EV-24
Conduire avec une batterie Li-ion déchargée	EV-3	Améliorer la distance de conduite	EV-24
Chargement de la batterie 12-volt	EV-4	Durée de vie de la batterie Li-ion	EV-25
Chauffage de la batterie Li-ion (si le véhicule en est équipé)	EV-4	Entretien de la batterie Li-ion	EV-26
Précautions relatives à la haute tension	EV-7	Information unique VÉ	EV-26
Composants à haute tension	EV-7	Compteurs et indicateurs	EV-26
Précautions pour les accidents de route	EV-8	Système du son de véhicule en approche pour piétons (VSP)	EV-30
Système d'arrêt d'urgence	EV-9	Système de commande des vitesses électrique	EV-31
Caractéristiques VÉ (véhicule électrique)	EV-9	Frein de stationnement électrique	EV-31
Bruits et vibrations	EV-10	Phare LED (feu de croisement)	EV-32
La vie avec un VÉ (guide imagé)	EV-11	Module de cellule solaire (si le véhicule en est équipé)	EV-32
Chargement de la batterie Li-ion	EV-11	Bouton de distance de conduite	EV-32
Avant de conduire votre véhicule	EV-14		
Démarrage de votre véhicule	EV-18		
Conduite du véhicule	EV-19		
Chez soi après la conduite	EV-23		

LE SYSTÈME VÉ (véhicule électrique)

La LEAF est un véhicule électrique. Certains systèmes du véhicule fonctionnent différemment et ont des caractéristiques de fonctionnement différents des véhicules équipés d'un moteur à combustion interne. C'est pour cela qu'il est important de lire attentivement tout le manuel du conducteur. La principale différence est que la LEAF marche à l'électricité. La LEAF ne nécessite pas d'essence et ne fonctionne pas avec comme un véhicule fonctionnant avec un moteur à combustion interne traditionnel. La LEAF utilise l'électricité stockée dans la batterie au lithium-ion (Li-ion). Il faut charger la batterie Li-ion du véhicule avec de l'électricité avant de pouvoir conduire le véhicule. La batterie Li-ion se décharge progressivement lors du fonctionnement du véhicule. Si la batterie Li-ion est complètement déchargée, le véhicule ne fonctionne pas jusqu'à ce qu'il soit rechargé. Le procédé de chargement prend normalement entre environ 30 minutes et 21 heures, comme indiqué en détails dans ce manuel.

Le véhicule utilise deux types de batterie. Tout d'abord, la batterie 12-volt, qui est la même que celle des véhicules propulsés par des moteurs à essence, puis la batterie Li-ion (haute tension).

La batterie 12-volt fournit de l'énergie aux systèmes et aux fonctions du véhicule tels que le système audio, les systèmes de retenue

supplémentaire, les phares et les essuie-glace de pare-brise.

La batterie Li-ion fournit de l'énergie au moteur électrique (moteur de traction) qui fait marcher le véhicule.

La batterie Li-ion charge également la batterie 12-volt.

Le véhicule doit être branché pour charger la batterie Li-ion. De plus, le système du véhicule peut allonger la distance de conduite en convertissant la force de conduite en électricité, qui est stockée dans la batterie Li-ion pendant que le véhicule décélère ou est conduit en pente descendante. C'est ce qu'on appelle le frein à récupération. Le véhicule est considéré comme étant écologique parce qu'il n'émet pas de gaz d'échappement, tels que du dioxyde de carbone ou de l'oxyde d'azote.

BATTERIE LI-ION

ATTENTION

Votre véhicule contient une batterie à haute tension Li-ion fermée hermétiquement. Si vous jetez de façon incorrecte la batterie Li-ion, il y a un risque de brûlures sévères et de choc électrique qui peut provoquer des blessures graves ou la mort, et un risque pour l'environnement.

PRÉCAUTION

Pour éviter d'endommager la batterie Li-ion :

- **N'exposez pas le véhicule à des températures ambiantes de plus de 49°C (120°F) pendant plus de 24 heures.**
- **Ne gardez pas le véhicule à des températures en-dessous de -25°C (-13°F) pendant plus de sept jours.**
- **Ne laissez pas votre véhicule avec l'indicateur de chargement disponible de la batterie Li-ion à zéro ou près de zéro (état de charge) pen-**

dant plus de 14 jours.

- **N'utilisez pas incorrectement la batterie Li-ion (ne l'utilisez pas pour d'autres buts).**

REMARQUE :

- Si la température extérieure est de -25°C (-13°F) ou moins, la batterie Li-ion peut geler et ne peut pas être chargée ou fournir de l'énergie pour démarrer le véhicule. Déplacez le véhicule à un endroit chaud.
- La capacité de la batterie Li-ion de votre véhicule de maintenir une charge va, comme pour toutes les batteries de même type, diminuer avec le temps et l'usage. Alors que la batterie vieillit et que la capacité baisse, cela causera une baisse de la distance de millage initial du véhicule. Ceci est normal, attendu et n'indique pas un dysfonctionnement de la batterie Li-ion. NISSAN estime que la capacité de la batterie sera à 80% de la capacité de base après 5 ans, bien que cela ne soit qu'une estimation, et ce pourcentage peut varier (et être bien plus bas) selon l'utilisation individuelle du véhicule et

de la batterie Li-ion.

- **La batterie Li-ion a une durée de vie limitée, et quand la capacité de chargement devient inférieure à un niveau spécifique, le témoin d'avertissement du système VÉ s'allume. Les propriétaires doivent emmener leur véhicule pour le faire inspecter, et remplacer la batterie si nécessaire.**
- **La batterie Li-ion a une durée de vie limitée. Contactez un concessionnaire LEAF certifié par NISSAN pour plus d'informations sur le recyclage ou la mise au rebut de la batterie Li-ion. N'essayez pas de recycler ou de mettre au rebut une batterie Li-ion par vous-même.**

CONDUIRE AVEC UNE BATTERIE LI-ION DÉCHARGÉE

Lorsque vous réglez une destination dans le système de navigation qui dépasse la distance que le véhicule peut parcourir, le système de navigation cherche automatiquement l'emplacement de stations de chargement proches. Lorsque l'emplacement des stations de chargement proches est affiché, faites charger la batterie Li-ion dès que possible.



Lorsque la charge disponible de la batterie Li-ion devient faible, les témoins suivants s'allument et le message d'avertissement de batterie faible est affiché sur l'affiche par matrice de points et sur l'affichage de la navigation :

- Témoin d'avertissement de chargement faible de la batterie 
- Témoin lumineux principal 

La distance que peut parcourir le véhicule est très limitée lorsque ces témoins s'allument. Changez votre trajet et rendez-vous directement à la station de chargement la plus proche pour faire charger votre batterie.

REMARQUE :

À cause des conditions de trafic, il peut être difficile d'arriver à la station de chargement suggérée par le système de navigation. Si la batterie Li-ion est presque complètement déchargée, allez directement à une station de chargement.

Si vous continuez à conduire le véhicule et que la batterie Li-ion est presque complètement déchargée, le témoin indicateur de limitation d'énergie  s'allume dans le compteur et la puissance du moteur de traction est limitée, ce qui réduit la vitesse du véhicule. Lorsque le témoin indicateur de limitation d'énergie  s'allume, arrêtez le véhicule dès que possible

dans un endroit sûr avant que la batterie Li-ion ne soit complètement déchargée et qu'il n'y ait aucune énergie pour faire marcher le moteur de traction. Contactez l'assistance routière, reportez-vous à votre Livret de renseignements sur la garantie NISSAN.

La batterie Li-ion se décharge progressivement si le véhicule est stationné pendant un long moment. NISSAN recommande de charger la batterie Li-ion tous les 3 mois en utilisant la méthode de chargement du mode longue durée de vie pour garder la batterie Li-ion en bonne condition. Ne laissez pas la batterie Li-ion complètement déchargée ou avec un niveau de charge bas pendant un long moment. Pour la méthode de chargement du mode longue durée de vie, reportez-vous à «Minuterie de charge» dans le chapitre «CH. Chargement».

Le témoin indicateur de limitation d'énergie  peut également s'allumer lorsque l'indicateur de température de la batterie Li-ion a atteint ses limites supérieures ou inférieures ou lorsqu'un dysfonctionnement se produit. Reportez-vous à «Témoin indicateur de limitation d'énergie» dans le chapitre «2. Instruments et commandes».

REMARQUE :

Si la batterie Li-ion est complètement déchargée et que le système VÉ (véhicule électrique) ne peut pas être mis en mode PRÊT même en démarrant le système avec une batterie 12-volt, chargez la batterie 12-volt dès que possible ou contactez un concessionnaire LEAF certifié par NISSAN. Reportez-vous à «Démarrage à l'aide d'une batterie de secours» dans le chapitre «6. En cas d'urgence».

CHARGEMENT DE LA BATTERIE 12-VOLT

Pendant la conduite du véhicule

La batterie Li-ion charge la batterie 12-volt dès que nécessaire lorsque l'interrupteur de démarrage est en position PRÊT à conduire.

Quand vous n'utilisez pas le véhicule

Lorsque le système VÉ (véhicule électrique) est éteint, la batterie 12-volt se charge automatiquement pendant 5 minutes tous les 5 jours.

Le timing de charge est réinitialisé à cinq jours sans chargement de la batterie 12-volt si :

- Le véhicule est mis en position PRÊT à conduire pendant plus de 5 minutes.

- La batterie Li-ion est chargée pendant plus de 5 minutes.

Lorsque vous chargez la batterie 12-volt, le témoin indicateur de statut de charge s'allume sur le tableau de bord. Reportez-vous à «Témoins indicateurs de statut de chargement» dans le chapitre «CH. Chargement».

CHAUFFAGE DE LA BATTERIE LI-ION (si le véhicule en est équipé)

PRÉCAUTION

Le chauffage de batterie Li-ion ne fonctionne pas si la charge disponible de la batterie Li-ion est inférieure à environ 30% et si le chargeur n'est pas branché au véhicule. Pour empêcher le gel de la batterie Li-ion, ne laissez pas le véhicule dans un environnement où la température peut descendre en-dessous de -20°C (-4°F) à moins que le véhicule ne soit branché à la charge.

Le chauffage de batterie Li-ion aide à empêcher la batterie Li-ion de geler et à prévenir des réductions de rendement significatives de la batterie Li-ion lorsque la température est froide. Le chauffage de la batterie Li-ion s'allume

automatiquement lorsque la température de la batterie Li-ion est d'environ -20°C (-4°F) ou moins. Le chauffage de la batterie Li-ion s'éteint automatiquement lorsque la température de la batterie Li-ion est d'environ -10°C (14°F) ou plus.

Le chauffage de la batterie Li-ion utilise de l'énergie électrique d'une source extérieure lorsqu'un chargeur est branché au véhicule. Le chauffage de la batterie Li-ion utilise de l'énergie électrique de la batterie Li-ion extérieure lorsque le chargeur n'est pas branché au véhicule.

REMARQUE :

- **Branchez le chargeur au véhicule et placez l'interrupteur de démarrage en position OFF lorsque vous garez le véhicule si la température descend en dessous de -20°C (-4°F). Cela fournit de l'énergie extérieure au chauffage de la batterie Li-ion lorsqu'il est en marche, et ne décharge pas la batterie Li-ion.**
- **Les témoins indicateur de statut de chargement s'allument dans un ordre spécifique lorsque le chauffage de la batterie Li-ion est en marche. Les témoins indicateur de statut de chargement utilisent le même ordre pour indiquer le chargement de la batterie**

12-volt, le fonctionnement de la Minuterie Clim. ou le fonctionnement du réglage de la climatisation à distance. Les témoins indicateur de statut de chargement ne changent pas si le chauffage de la batterie Li-ion fonctionne en même temps que les fonctions ci-dessus. Reportez-vous à «Témoins indicateurs de statut de chargement» dans le chapitre «CH. Chargement».

- **Le chauffage de la batterie Li-ion utilise l'énergie de la batterie Li-ion pour fonctionner, même si le véhicule est branché à un chargeur lorsque :**
 - l'interrupteur de démarrage du véhicule est en position ON.
 - il n'y a pas d'énergie électrique fournie à l'équipement de chargement.
- **Lorsque le chauffage de la batterie Li-ion est déjà en marche en utilisant une source d'énergie extérieure, il continuera à utiliser la source d'énergie extérieure même si l'interrupteur de démarrage est placé en position ON.**
- **La distance de conduite du véhicule est réduite si le chauffage de la batterie Li-**

ion fonctionne (température de la batterie Li-ion à -20°C (-4°F) ou moins) lorsque vous conduisez le véhicule. Il se peut que vous deviez charger la batterie Li-ion plus tôt que sous des températures plus chaudes.

- **La batterie Li-ion nécessite plus de temps pour charger lorsque le chauffage de la batterie Li-ion est en marche.**
- **Le temps de chargement calculé affiché sur le compteur et le système de navigation augmente lors du fonctionnement du chauffage de la batterie Li-ion.**
- **Les performances du réglage de climatisation sont réduites lors de l'utilisation de la Minuterie Clim. ou le réglage de la climatisation à distance lorsque le chauffage de la batterie Li-ion est en marche.**
- **Le chauffage de la batterie Li-ion peut ne pas se charger au niveau voulu en utilisant le timer de chargement lorsque [Heure de DÉBUT] et [Heure de FIN] sont réglés pendant le fonctionnement du chauffage de batterie Li-ion.**

- **Ne réglez l'[Heure de FIN] de la minuterie de chargement que lors d'un chargement par temps froid. Le véhicule détermine automatiquement quand il doit commencer le chargement pour recharger complètement la batterie Li-ion, même si le chauffage de la batterie Li-ion est en marche. Le chargement s'arrête avant l'heure de fin réglée si la batterie Li-ion est complètement chargée.**

PRÉCAUTIONS RELATIVES À LA HAUTE TENSION

COMPOSANTS À HAUTE TENSION

ATTENTION

- Le système VÉ (véhicule électrique) utilise une haute tension pouvant atteindre 400 volts CC. Le système peut être chaud pendant et après le démarrage et quand le véhicule est éteint. Faites attention aux hautes tensions et aux températures élevées. Suivez les instructions des étiquettes de précaution situées sur le véhicule.
- Ne désassembler, retirer ou remplacer jamais ces parties et câbles, ainsi que leurs connecteurs, car cela peut provoquer des brûlures graves et un choc électrique qui pourraient causer des blessures graves ou la mort. Les câbles à haute tension sont de couleur orange. Le système à haute tension du véhicule ne contient aucune pièce remplaçable par l'utilisateur. Emmenez votre véhicule chez un concessionnaire LEAF certifié par NISSAN pour tout entretien nécessaire.

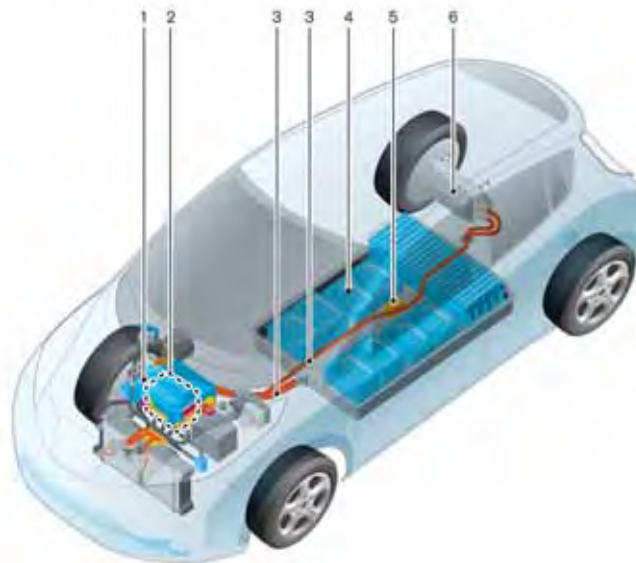

Composants à haute tension

1. Inverseur de moteur de traction
2. Moteur de traction et engrenage de réduction
3. Faisceaux de fil à haute tension (couleur orange)
4. Batterie Li-ion
5. Fiche de test
6. Chargeur embarqué

PRÉCAUTIONS POUR LES ACCIDENTS DE ROUTE

ATTENTION

En cas de collision :

- Si vous pouvez conduire le véhicule, rangez-vous sur le bas-côté de la route, appuyez sur la commande de position P (stationnement) du levier sélecteur, enfoncez le frein de stationnement et éteignez le système VÉ (véhicule électrique).
- Vérifiez votre véhicule s'il n'y a pas de parties ou de câbles à haute tension à découvert. Pour leurs emplacements, reportez-vous à «Composants à haute tension» plus haut dans ce chapitre. Pour éviter de vous blesser, ne touchez jamais les câblages à haute tension, les connecteurs, et d'autres parties à haute tension, telles que l'inverseur et la batterie Li-ion. Un choc électrique peut se produire si des câbles électriques à découvert sont visibles quand vous regardez de l'intérieur ou de l'extérieur de votre véhicule. Ainsi, ne touchez jamais aux câbles électriques à découvert.

- Si le véhicule subit un fort impact au plancher pendant la conduite, arrêtez le véhicule dans un endroit sûr et vérifiez le plancher.
- Des fuites ou des dommages sur la batterie Li-ion peuvent provoquer un incendie. Si vous en découvrez, contactez immédiatement les services d'urgence. Le liquide qui fuit peut être du manganate de lithium venant de la batterie Li-ion, ne touchez donc jamais du liquide qui fuit à l'intérieur ou à l'extérieur du véhicule. Si le liquide entre en contact avec votre peau ou vos yeux, rincez-les immédiatement avec une grande quantité d'eau et consultez un médecin pour empêcher de sérieuses blessures.
- Si un incendie se déclare dans le VÉ (véhicule électrique), sortez du véhicule le plus vite possible. Utilisez un extincteur de type ABC, BC ou C, fait pour être utilisé sur des feux électriques. Utiliser une petite quantité d'eau ou un extincteur inapproprié peut provoquer de sérieuses blessures ou la mort par choc électrique.

- Si votre véhicule a besoin d'être remorqué, faites soulever les roues avant. Si les roues avant sont sur le sol lors du remorquage, le moteur de traction peut produire de l'électricité. Cela peut endommager les composants du système VÉ (véhicule électrique) et provoquer un incendie.
- Si vous ne pouvez pas vérifier votre véhicule en toute sécurité à cause des dommages du véhicule, ne touchez pas à votre véhicule. Sortez de votre véhicule et contactez les services d'urgence. Informez les premières personnes sur les lieux qu'il s'agit d'un véhicule électrique.
- En cas d'accident qui nécessite la réparation ou la peinture de la carrosserie, le véhicule doit être livré à un concessionnaire LEAF certifié par NISSAN pour faire enlever le bloc de batterie Li-ion et des parties sous haute tension telles que l'inverseur, les faisceaux de fils compris, avant de repeindre. Les blocs de batterie Li-ion exposés à la chaleur dans la cabine de peinture subiront une perte de capacité.

Les blocs de batterie Li-ion endommagés peuvent également poser des risques de sécurité à des mécaniciens ou des réparateurs non formés.

conduire, contactez un concessionnaire LEAF certifié par NISSAN. Même si l'interrupteur de démarrage passe à la position PRÊT à conduire, le système peut s'éteindre soudainement. Conduisez donc prudemment jusqu'au concessionnaire LEAF certifié par NISSAN le plus proche ou contactez un concessionnaire LEAF certifié par NISSAN dès que possible.

SYSTÈME D'ARRÊT D'URGENCE

Le système d'arrêt d'urgence est activé et le système à haute tension s'éteint automatiquement dans les conditions suivantes :

- Collisions frontales et latérales dans lesquelles les coussins gonflables sont déployés.
- Certaines collisions arrières.
- Certains dysfonctionnements du système VÉ (véhicule électrique)

Lors des collisions ci-dessus et de certains dysfonctionnements du système VÉ (véhicule électrique), le témoin indicateur PRÊT à conduire s'éteint. Reportez-vous à «Témoins lumineux/indicateurs et rappels sonores» dans le chapitre «2. Instruments et commandes».

L'arrêt d'urgence s'active lors des collisions ci-dessus pour minimiser le risque d'un événement pouvant causer des blessures ou un accident. Si le système d'arrêt d'urgence s'active, le système VÉ ne peut pas passer à la position PRÊT à

CARACTÉRISTIQUES VÉ (véhicule électrique)

ATTENTION

- **Portez une attention spéciale aux piétons. Comme le moteur ne produit pas de bruit, les piétons peuvent ne pas se rendre compte que le véhicule approche, se déplace ou est sur le point de démarrer, et ils peuvent entrer dans la trajectoire du véhicule. Reportez-vous à «Commande OFF du son de véhicule en approche pour piétons (VSP)» dans le chapitre «2. Instruments et commandes».**
- **Lorsque vous sortez du véhicule, assurez-vous d'éteindre le système VÉ (véhicule électrique).**
- **Assurez-vous d'appuyer sur la commande de position P (stationnement) du levier sélecteur et d'appliquer le frein de stationnement lors du stationnement parce que le véhicule peut se déplacer lorsque le témoin indicateur PRÊT à conduire est sur ON. Quand le témoin indicateur PRÊT à conduire est sur ON, ne quittez pas votre véhicule avec le levier dans une autre position que P**

(stationnement).

- Laissez enfoncée la pédale de frein jusqu'à ce que vous soyez prêt pour conduire. Lorsque le véhicule est en position D (conduite), ECO ou R (marche arrière), si vous relâchez la pédale de frein et que vous n'enfonchez pas l'accélérateur, le véhicule avancera lentement et pourra démarrer soudainement. Cela peut provoquer des blessures graves ou la mort.

REMARQUE :

- Le véhicule ne peut pas être conduit avec une batterie Li-ion déchargée. Accélérer de manière répétitive consomme plus d'énergie de la batterie Li-ion que conduire à vitesse de croisière.
- Ce véhicule est équipé d'un système de frein à récupération. Le but principal du système de frein à récupération est de fournir de l'énergie pour recharger la batterie Li-ion et pour allonger la distance de conduite. Le «freinage moteur» qui fonctionne selon les conditions de la batterie Li-ion est un

avantage secondaire.

- En position D (conduite), lorsque la pédale d'accélérateur est relâchée, le système de frein à récupération fournit un peu de décélération.
- Si vous mettez le sélecteur de vitesse en position ECO et que vous levez le pied de la pédale d'accélérateur, le frein à récupération est plus serré qu'en position D (conduite).
- Le système de frein à récupération fournit moins de décélération lorsque la batterie Li-ion est complètement chargée. Le frein à récupération est automatiquement réduit lorsque la batterie Li-ion est complètement chargée pour empêcher une surcharge de la batterie Li-ion. Le frein à récupération est également réduit automatiquement lorsque la température de la batterie est élevée/basse (indiqué par les zones rouge/bleue de l'indicateur de température de la batterie Li-ion) pour empêcher tout endommagement à la batterie Li-ion.
- La pédale de frein doit être utilisée pour ralentir ou arrêter le véhicule selon les conditions de trafic ou de la

route. Les freins du véhicule ne sont pas affectés par le fonctionnement du système de frein à récupération.

BRUITS ET VIBRATIONS

Les bruits ou vibrations suivantes, caractéristiques de ce véhicule, peuvent se faire ressentir.

- Bruit de moteur de traction venant du compartiment moteur.
- Bruit et vibration lorsque vous serrez et déserez le frein de stationnement électrique.
- Bruit de la pompe à eau et du ventilateur du radiateur lors du chargement.
- Bruit du compresseur et du ventilateur du radiateur lors de l'utilisation de la minuterie de réglage de climatisation ou du réglage de climatisation à distance.
- Bruit de fonctionnement par relais et vibration au démarrage ou à l'arrêt du système VÉ (véhicule électrique) (interrupteur de démarrage mis en position ON et OFF).
- Son de véhicule en approche pour piétons (VSP).

LA VIE AVEC UN VÉ (guide imagé)









Ce chapitre fournit une brève explication des fonctions LEAF les plus importantes. Reportez-vous aux chapitres spécifiques de ce manuel pour des explications détaillées des fonctions et du fonctionnement du véhicule.

CHARGEMENT DE LA BATTERIE LI-ION

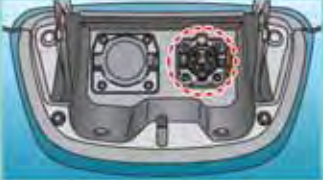
ATTENTION

Le système VÉ (véhicule électrique) utilise du courant électrique à haute tension. Ne pas observer les instructions de manipulation correcte peut provoquer des blessures graves ou la mort. Veuillez lire et suivre les procédures et les directives décrites dans le chapitre «CH. Chargement».

Les 3 méthodes suivantes peuvent être utilisées pour recharger la batterie Li-ion.

	Borne de recharge	Connecteur de charge	Énergie	Chargement	Temps de chargement estimé
<p>CHARGE NORMALE</p> <p>Reportez-vous à -CH. Comment effectuer une charge normale- dans le chapitre -CH. Chargement-.</p>				Utilisez le dispositif de chargement (CA 220-240 volt) installé chez vous.	Environ 7 heures pour charger une batterie Li-ion déchargée (témoin d'avertissement de chargement faible de la batterie allumé).
<p>CHARGE D'ENTRETIEN</p> <p>Reportez-vous à -CH. Comment effectuer une charge d'entretien- dans le chapitre -CH. Chargement-.</p>			<p>Fiche → Prise</p> 	Utilisez le SAVE (Système d'alimentation en énergie pour Véhicule Électrique) pour un chargement «possible» dans une destination telle que la maison d'un ami.	Environ 21 heures pour charger une batterie Li-ion déchargée (témoin d'avertissement de chargement faible de la batterie allumé).
<p>CHARGE RAPIDE (si le véhicule en est équipé)</p> <p>Reportez-vous à -CH. Comment effectuer une charge rapide- dans le chapitre -CH. Chargement-.</p>				Postes de chargement publics	Environ 30 minutes pour charger une batterie Li-ion déchargée à 80% (témoin d'avertissement de chargement faible de la batterie allumé).

Informations sur le temps de chargement

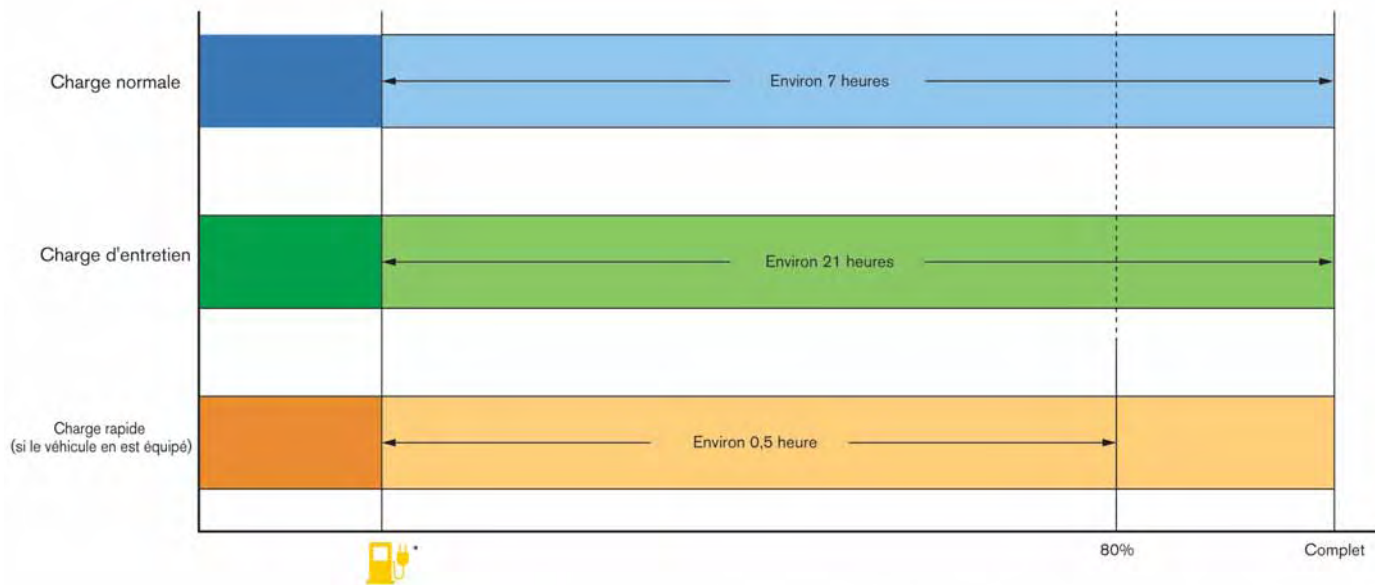

*: Le témoin d'avertissement de chargement faible de la batterie est allumé



AVANT DE CONDUIRE VOTRE VÉHICULE

Vous pouvez vérifier le statut de chargement de la batterie Li-ion en utilisant un smartphone ayant accès à internet ou un ordinateur chez vous. Vous pouvez également choisir de vous faire envoyer des messages SMS (texto) sur votre téléphone mobile. De plus, le chauffage et la climatisation du véhicule peuvent être réglés pour fonctionner en utilisant la fonction de minuterie de réglage de climatisation ou la fonction climatisation-chauffage à distance, si nécessaire. Reportez-vous à «Réglage de la climatisation à distance» dans le chapitre «4.

Systèmes de ventilateurs et de réglage de climatisation».

REMARQUE :

- **Pour vérifier le statut de chargement de la batterie Li-ion ou pour utiliser le chauffage et la climatisation à distance en utilisant un smartphone ayant accès à internet ou un ordinateur, les conditions suivantes doivent être remplies.**
 - **Le véhicule doit être situé dans une zone de couverture du réseau téléphonique de votre téléphone mobile ou de votre smartphone.**

- **Le téléphone mobile ou le smartphone ayant accès à internet doit être situé dans une zone de couverture du réseau téléphonique de votre téléphone mobile ou de votre smartphone.**
- **L'ordinateur doit être connecté à internet.**
- **Un téléphone mobile doit être utilisé pour communiquer avec le véhicule.**
- **Un téléphone mobile capable de messagerie texto doit être utilisé pour recevoir des textos concernant le statut de chargement du véhicule.**

- **Quand le chauffage et la climatisation à distance sont réglés, le système actionne le chauffage et la climatisation pour régler la température à l'intérieur de l'habitacle à une température préréglée en usine. Il est possible de changer la température réglée à distance ou avec les contrôles de chauffage et de climatisation.**
- **Quand le connecteur de chargement est déconnecté du véhicule, le chauffage et la climatisation fonctionnent en utilisant la puissance électrique de la**

batterie Li-ion.

- **Si la fonction de chauffage et de climatisation à distance et le chargement de la batterie Li-ion sont utilisés en même temps, le chargement de la batterie Li-ion prendra plus de temps que d'habitude à cause de l'énergie utilisée pour réchauffer ou rafraîchir le véhicule.**



Vérification du statut de chargement de la batterie Li-ion

Vous pouvez vérifier le statut de chargement de la batterie Li-ion sur le site du Centre de Données NISSAN CARWINGS avec un smartphone ayant accès à internet ou un ordinateur.

Si la batterie Li-ion n'est pas suffisamment chargée, vous pouvez commencer à la charger avec la fonction de chargement à distance. Reportez-vous à «Fonction à distance relative au chargement» dans le chapitre «CH. Chargement».



Fonctionnement du système de réglage de climatisation

Le système de chauffage et de climatisation du véhicule peut être allumé à distance avec un smartphone ayant accès à internet ou un ordinateur.

Cela permet de chauffer ou refroidir l'intérieur du véhicule pendant le chargement du véhicule. Cela réduit la charge sur la batterie Li-ion pendant que le véhicule est conduit et aide à augmenter la distance de conduite du véhicule. Reportez-vous à «Réglage de la climatisation à distance» dans le chapitre «4. Systèmes de ventilateurs et de réglage de climatisation».

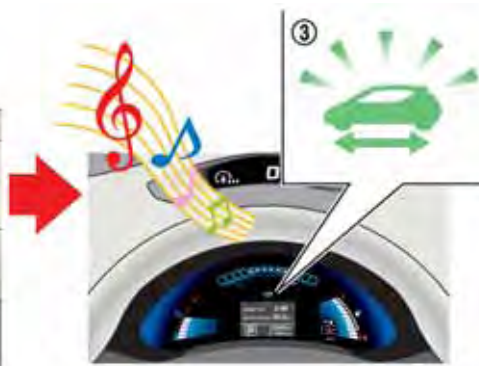

DÉMARRAGE DE VOTRE VÉHICULE

1. Appuyez sur la pédale de frein.
2. Appuyez sur l'interrupteur de démarrage.
3. Vérifiez que le témoin indicateur PRÊT à conduire s'allume et que le son de démarrage se fait entendre. Reportez-vous à «Témoin indicateur PRÊT à conduire» dans le chapitre «2. Instruments et commandes».
4. Si une assistance routière est nécessaire, entrez la destination dans le système de navigation. Reportez-vous au Mode d'emploi du système de navigation LEAF.

5. Vérifiez le niveau de la batterie Li-ion et la distance estimée de conduite affichés sur le compteur. Reportez-vous à «Distance de conduite» dans le chapitre «2. Instruments et commandes».

REMARQUE :

- **Avant de conduire, comparez la distance de conduite jusqu'à destination sur l'écran de navigation avec la distance estimée de conduite affichée sur le compteur. Déterminez si il sera nécessaire de charger la batterie Li-ion avant ou pendant la conduite jusqu'à votre destination.**
- **Si il est nécessaire de charger la batterie Li-ion, utilisez le système de navigation pour chercher des stations de chargement disponibles sur le trajet de conduite.**

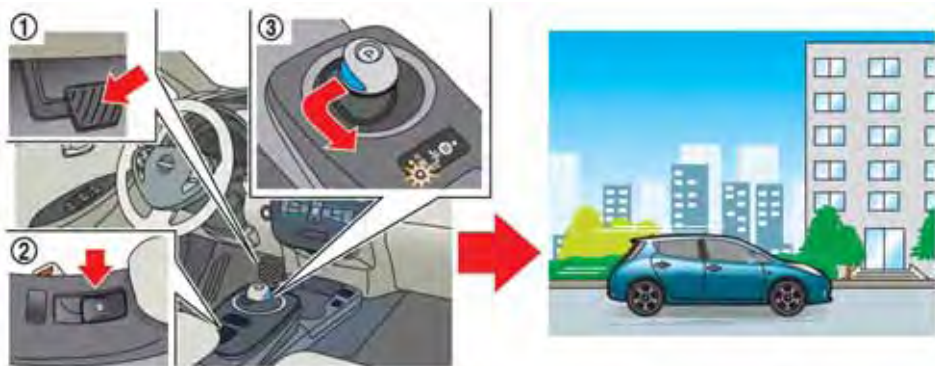

CONDUITE DU VÉHICULE

1. Appuyez sur la pédale de frein.
2. Relâchez le frein de stationnement électrique.
3. Placez le levier sélecteur en position D (conduite). Lorsque vous relâchez le levier sélecteur, il revient dans sa position d'origine centrale.
4. Vérifiez que le véhicule est en position D (conduite). L'indicateur près du «D» du levier sélecteur s'allume et «D» s'affiche sur le compteur.

5. Relâchez la pédale de frein.
6. Enfoncez la pédale d'accélérateur et commencez à conduire.

REMARQUE :

Le frein de stationnement électrique sera relâché automatiquement, lorsque vous enfoncez l'accélérateur pendant que le véhicule est en position D (conduite), ECO ou R (marche arrière) avec la ceinture de sécurité attachée.



Il y a deux positions de rapport pour conduire le véhicule vers l'avant : la position D (conduite) et la position ECO. Reportez-vous à «Conduite du véhicule» dans le chapitre «5. Démarrage et conduite».

- Utilisez la position D (conduite) pour une performance de conduite optimale.
- Utilisez la position ECO pour que le véhicule puisse être conduit sur la plus longue distance possible et pour la conduite en ville. Lorsque vous utilisez la position ECO, le frein à récupération est plus utilisé quand la pédale d'accélérateur est relâchée par rapport à la position D (conduite). Cela fournit plus d'énergie à la batterie Li-ion, ce

qui aide à augmenter la charge de la batterie Li-ion et à allonger la distance que le véhicule peut être conduit.

La position ECO aide à allonger la distance que le véhicule peut être conduit en fournissant plus de frein à récupération qu'en position D (conduite). La position aide également à réduire la consommation d'énergie en réduisant l'accélération par rapport à la même position de pédale d'accélérateur en position D (conduite) et réduit l'énergie qu'utilise le système de chauffage et de climatisation.

REMARQUE :

Le frein à récupération convertit le mouvement du véhicule vers l'avant en puissance électrique pour ralentir le véhicule.



Pendant la conduite du véhicule, vous pouvez vérifier votre niveau de conduite ECO sur l'indicateur ECO. Reportez-vous à «Indicateur ECO» dans le chapitre «2. Instruments et commandes».



Si le témoin lumineux de chargement faible de la batterie  s'allume, la charge de la batterie Li-ion est trop faible pour voyager. Reportez-vous à «Témoin d'avertissement de chargement faible de la batterie » dans le chapitre «2. Instruments et commandes». Rechargez la batterie Li-ion dès que possible.

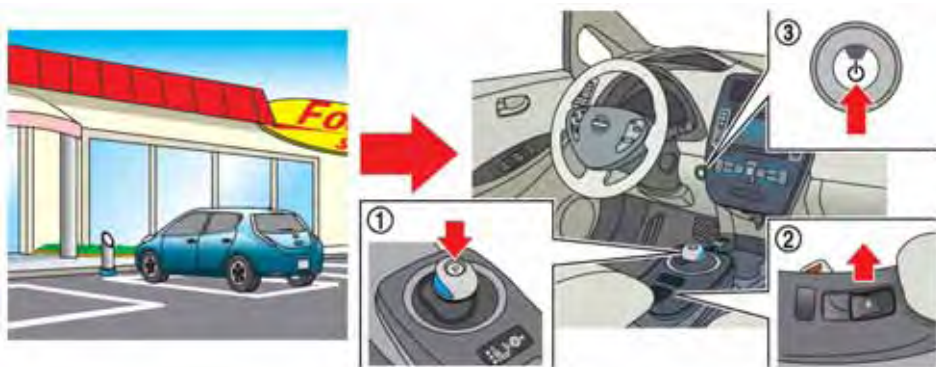

Stationnement du véhicule

1. Lorsque vous arrêtez le véhicule, mettez la commande du levier sélecteur en position P tout en appuyant sur la pédale de frein. Vérifiez que le véhicule est en position P (stationnement) avec l'indicateur de levier situé près du levier sélecteur ou sur l'affichage à cristaux liquides par matrice de points.
2. Serrez le frein de stationnement électrique et vérifiez que le témoin indicateur de frein de stationnement électrique s'allume. Reportez-vous à «Témoin indicateur de frein de stationnement électrique» dans le chapitre «2. Instruments et commandes».
3. Tournez l'interrupteur de démarrage en position OFF.
4. Si un parc de stationnement est équipé d'installations de chargement, chargez la batterie Li-ion si nécessaire. Reportez-vous au chapitre «CH. Chargement».



CHEZ SOI APRÈS LA CONDUITE

Chargement de la batterie Li-ion

Lorsque vous rentrez chez vous, connectez le véhicule à la station de chargement installée chez vous en utilisant le connecteur de charge normale.

Chargez le véhicule ou réglez la fonction de minuterie de chargement dans le système de navigation pour que le véhicule se charge à une heure spécifique. Reportez-vous à «Minuterie de charge» dans le chapitre «CH. Chargement».

1. Lorsque l'interrupteur de démarrage est éteint, les réglages ON/OFF des fonctions de minuterie de chargement et de minuterie

de réglage de climatisation sont affichés sur l'affichage à cristaux liquides par matrice de points. Reportez-vous à «Affichage à cristaux liquides par matrice de points» dans le chapitre «2. Instruments et commandes».

2. Ouvrez le couvercle et le bouchon de la borne de recharge. Reportez-vous à «Couvercle de la borne de recharge» dans le chapitre «3. Vérifications et réglages avant démarrage».
3. Branchez le connecteur de charge dans le véhicule.
4. Lorsqu'un timer de chargement est activé, le chargement démarre à l'heure réglée. Lorsqu'un timer de chargement n'est pas activé,

le chargement démarre immédiatement.

REMARQUE :

- Le chargement peut être démarré à distance, même si le timer de chargement est réglé.
- Lorsque vous avez oublié de brancher le connecteur de charge chez vous, il y a une fonction qui peut vous prévenir par texto (pour les téléphones mobiles qui peuvent en recevoir), ou par internet pour les smartphones ou les ordinateurs. Reportez-vous à «Fonction à distance relative au chargement» dans le chapitre «CH. Chargement».
- **NISSAN vous recommande de connecter le câble de chargement normal lorsque vous sortez du véhicule, même si vous ne comptez pas l'utiliser. En faisant ceci, vous pouvez obtenir le maximum des fonctions de Minuterie Clim. la prochaine fois que vous utiliserez le véhicule.**

UTILISATION EFFICACE DE VOTRE VÉHICULE

DISTANCE

La distance de conduite du véhicule (portée) varie considérablement selon la charge disponible, le temps, la température, l'utilisation, l'âge de la batterie, la topographie et le style de conduite.

La distance de conduite dépend de plusieurs facteurs. Si la batterie Li-ion est neuve, la distance de conduite estimée avec une batterie Li-ion complètement chargée est de 100 miles selon le test en laboratoire EPA communément appelé cycle de conduite en mode LA4. Le test représente des conductions de conduite en ville. Votre distance de conduite peut varier, soit au départ, soit lorsque la batterie vieillit avec le temps. La plupart des conducteurs auront des distances comprises entre 62 et 138 miles selon de nombreux facteurs qui affectent la distance de conduite du véhicule. Reportez-vous à «Améliorer la distance de conduite» dans ce chapitre pour des informations sur les facteurs qui affectent la distance de conduite du véhicule et sur comment utiliser le véhicule pour maximiser la distance de conduite.

AMÉLIORER LA DISTANCE DE CONDUITE

La distance de conduite dépend de plusieurs facteurs.

La distance de conduite réelle varie selon :

- la vitesse,
- la charge du véhicule,
- la charge électrique des accessoires du véhicule,
- le trafic et les conditions de route.

NISSAN recommande de développer les habitudes suivantes pour maximiser la distance de conduite maximale du véhicule :

Avant de conduire :

- Suivez les périodes d'entretien recommandées.
- Veillez à ce que les pneus soient gonflés à la pression correcte.
- Maintenez la géométrie des roues avant bien réglée.
- Préchauffez ou refroidissez en avance l'intérieur de la cabine pendant que le véhicule se charge.

- Retirez le chargement non nécessaire du véhicule.

Pendant la conduite :

- Conduisez en mode ECO
 - En position ECO, le frein à récupération est plus utilisé quand la pédale d'accélérateur est relâchée par rapport à la position D (conduite) et plus d'énergie est fournie à la batterie Li-ion.
 - La position ECO aide à réduire la consommation d'énergie en réduisant l'accélération par rapport à la même position de pédale d'accélérateur en position D (conduite).
 - La position ECO réduit l'énergie fournie au système de chauffage et de climatisation.
- Conduisez à une vitesse constante. Maintenez des vitesses de croisière en maintenant des positions constantes d'accélérateur ou en utilisant le régulateur de vitesse le cas échéant.
- Accélérez lentement et doucement. Appuyez et relâchez doucement la pédale d'accélérateur pour l'accélération et la décélération.

- Conduisez à vitesse modérée sur l'auto-route.
- Évitez les arrêts et les freinages fréquents. Gardez une bonne distance derrière les autres véhicules.
- Éteignez la climatisation/le chauffage quand vous n'en avez pas besoin.
- Sélectionnez un réglage de température modéré pour le chauffage et le refroidissement pour aider à réduire la consommation d'énergie.
- Utilisez la climatisation/le chauffage et fermez les vitres pour réduire la résistance à l'air lorsque vous conduisez à vitesse autoroutière.
- Relâchez la pédale d'accélérateur pour ralentir et ne serrez pas les freins si les conditions de trafic et de route le permettent.
 - Ce véhicule est équipé d'un système de frein à récupération. Le but principal du système de frein à récupération est de fournir de l'énergie pour recharger la batterie Li-ion et pour allonger la distance de conduite. Le «frein moteur» qui fonctionne selon les conditions de la batterie Li-ion est un avantage secondaire. En position D (conduite), lorsque

l'accélérateur est relâché, le système de frein à récupération fournit un peu de décélération et un peu d'énergie à la batterie Li-ion.

DURÉE DE VIE DE LA BATTERIE LI-ION

La capacité de la batterie Li-ion à maintenir une charge, comme pour toutes les batteries, diminue avec l'âge de la batterie et l'usage, ce qui fait que la distance parcourable par le véhicule diminue par rapport à quand le véhicule était neuf. Ceci est normal et attendu, et cela n'indique pas un dysfonctionnement du véhicule ou de la batterie Li-ion.

La capacité de la batterie Li-ion à maintenir une charge peut varier par votre façon de conduire le véhicule, de le garer, comment vous chargez la batterie Li-ion et la température de la batterie Li-ion pendant l'utilisation et le chargement du véhicule.

NISSAN vous recommande de prendre les habitudes de conduite et de chargement suivantes, dès que possible, pour vous aider à maximiser la durée de vie du véhicule.

- Évitez d'exposer le véhicule à des températures ambiantes de plus de 49°C (120°F) pendant plus de 24 heures.

- Évitez de garer le véhicule à des températures en-dessous de -25°C (-13°F) pendant plus de sept jours.
- Évitez de laisser votre véhicule avec l'indicateur de chargement disponible de la batterie Li-ion à zéro ou près de zéro (état de charge) pendant plus de 14 jours.
- Laissez le véhicule et la batterie Li-ion refroidir après utilisation avant le chargement.
- Garez/rangez votre véhicule dans des endroits frais et à l'écart des rayons du soleil et de sources de chaleur.
- Utilisez les méthodes de chargement normales et d'entretien pour charger la batterie Li-ion et minimiser l'utilisation de la charge rapide publique ou du chargeur rapide.
- Évitez de dépasser un état de charge de 70-80% lorsque vous utilisez fréquemment (plus d'une fois par semaine) une charge rapide publique ou un chargement rapide.
- Laissez le niveau de charge de la batterie descendre à en-dessous de 80% avant le chargement.
- Conduite modérée.

- Utilisation du mode ECO.
- NISSAN recommande de charger les batteries en utilisant le mode longue durée de vie à moins que le véhicule soit utilisé pour une conduite à longue distance. Reportez-vous à «Minuterie de charge» dans le chapitre «CH. Chargement».
- Si le véhicule ne sera pas utilisé pendant un longue période :
 - NISSAN recommande de charger avec le mode de longue durée de vie.
 - Chargez une fois tous les 3 mois.
 Il est possible de contrôler le niveau de chargement de la batterie Li-ion sur l'indicateur de chargement de batterie Li-ion disponible. Reportez-vous à «Indicateur de chargement disponible de la batterie Li-ion» dans le chapitre «2. Instruments et commandes» pour plus de détails.

ENTRETIEN DE LA BATTERIE LI-ION

En plus de l'entretien régulier recommandé par NISSAN, la LEAF requiert des inspections spéciales de la batterie Li-ion.

- Veuillez consulter le Livret de renseignements sur la garantie NISSAN pour des limitations significatives, des exclusions ou une annulation de votre garantie si vous

n'effectuez pas ces inspections, réparations et/ou réglages nécessaires.

- Reportez-vous au Guide du service et de l'entretien NISSAN pour une explication détaillée des inspections et intervalles d'inspection de la batterie Li-ion.

INFORMATION UNIQUE VÉ

COMPTEURS ET INDICATEURS

Ce véhicule a deux affichages pour fournir des informations concernant le fonctionnement du véhicule :

- Affichage supérieur
- Affichage inférieur



Affichage supérieur

Témoins lumineux principaux :

Les témoins lumineux principaux sont situés sur l'affichage supérieur.

Les témoins lumineux principaux s'allument lorsque des témoins d'avertissement ou des indicateurs s'allument sur l'affichage inférieur ou lorsque des messages sont affichés sur l'affichage à cristaux liquides par matrice de points.

Pour plus d'informations, reportez-vous à «Témoin lumineux principal (rouge/jaune)» dans le chapitre «2. Instruments et commandes».

Indicateur ECO :

Cet indicateur fournit des informations instantanées sur l'efficacité avec laquelle le véhicule fonctionne. Vous pouvez voir comment changer votre style de conduite ou le fonctionnement des accessoires de véhicule affecte la consommation d'énergie.

Pour plus d'informations, reportez-vous à «Indicateur ECO» dans le chapitre «2. Instruments et commandes».

Affichage inférieur

Indicateur de température de la batterie Li-ion :

Cet indicateur affiche la température de la batterie Li-ion.

Pour plus d'informations, reportez-vous à «Indicateur de température de la batterie Li-ion» dans le chapitre «2. Instruments et commandes».



Mesureur de puissance :

Ce compteur affiche la consommation de puissance actuelle du moteur de traction et la puissance du frein de récupération fournie à la batterie Li-ion.

Pour plus d'informations, reportez-vous à «Mesureur de puissance» dans le chapitre «2. Instruments et commandes».



Distance de conduite :

Cet indicateur affiche la distance estimée de conduite (calculée par un programme qui prend en compte le style de conduite actuel et les conditions de fonctionnement) qui peut être parcourue avant qu'une recharge soit nécessaire.

Pour plus d'informations, reportez-vous à «Distance de conduite» dans le chapitre «2. Instruments et commandes».



Indicateur de chargement disponible de la batterie Li-ion :

Cet indicateur affiche l'énergie disponible restante de la batterie Li-ion pour conduire le véhicule.

Pour plus d'informations, reportez-vous à «Indicateur de chargement disponible de la batterie Li-ion» dans le chapitre «2. Instruments et commandes».



Indicateur de niveau de capacité de la batterie Li-ion :

Cet indicateur affiche la capacité disponible restante de la batterie Li-ion pour stocker de l'énergie.

Pour plus d'informations, reportez-vous à «Indicateur de niveau de capacité de la batterie Li-ion» dans le chapitre «2. Instruments et commandes».



Témoins lumineux et indicateurs

Le système VÉ (véhicule électrique) utilise les témoins d'avertissement et indicateurs spécifiques VÉ (véhicule électrique) suivants.

1. Témoin principal (rouge)

2. Témoin principal (jaune)
 3. Témoin d'avertissement de charge de la batterie 12-volt
 4. Témoin indicateur de branchement
 5. Témoin indicateur PRÊT à conduire
 6. Témoin indicateur de limitation d'énergie
 7. Témoin lumineux du système VÉ
 8. Témoin lumineux du système de commande des vitesses électrique
 9. Témoin lumineux du système des freins (jaune)
 10. Témoin indicateur de frein de stationnement électrique
 11. Témoin lumineux de chargement faible de la batterie
 12. Témoin lumineux de phare
- Pour plus d'information, reportez-vous à «Témoins lumineux/indicateurs et rappels sonores» dans le chapitre «2. Instruments et commandes».



décélération.

Le son s'arrête quand le véhicule s'arrête.

Le son ne s'arrête pas quand le véhicule est en position R (marche arrière) même quand le véhicule s'arrête.

SYSTÈME DU SON DE VÉHICULE EN APPROCHE POUR PIÉTONS (VSP)

Le système du son de véhicule en approche pour piétons (VSP) est une fonction qui utilise le son pour prévenir les piétons de la présence du véhicule quand il est conduit à faible vitesse.

Quand le véhicule commence à se déplacer, il émet un son.

Le son s'arrête quand la vitesse du véhicule est supérieure à 30 km/h (19 mi/h) pendant l'accélération.

Le son commence quand la vitesse du véhicule est inférieure à 25 km/h (16 mi/h) pendant la

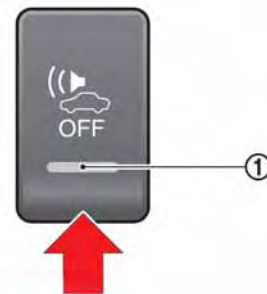

1. Le système VSP est automatiquement allumé quand le véhicule est en mode PRÊT à conduire. (Le témoin indicateur ① sur la commande VSP OFF est éteint.)
2. Appuyez sur la commande VSP OFF pour éteindre le système VSP. (L'indicateur VSP OFF ① s'allume quand le système est éteint.)
3. Appuyez à nouveau sur la commande VSP OFF pour éteindre le système VSP. (L'indicateur VSP OFF ① s'éteint.)
4. Le système est réinitialisé quand l'interrupteur de démarrage est éteint. Le système VSP est allumé automatiquement quand l'interrupteur de démarrage est à nouveau

allumé.

ATTENTION

- Le système VPS ne doit être éteint que dans certaines situations peu communes, lorsque la présence de piétons est peu probable, comme lors d'un embouteillage sur une autoroute. Il ne faut jamais éteindre le système VPS s'il est possible qu'il y ait des piétons.
- Si le véhicule est conduit avec la commande VSP éteinte, les piétons peuvent ne pas remarquer que le véhicule approche, ce qui provoquer un accident entraînant des blessures graves ou mortelles.
- Si le son n'est pas audible quand le système VSP est sur ON (indicateur VSP OFF non allumé), contactez immédiatement un concessionnaire LEAF certifié par NISSAN pour inspection.

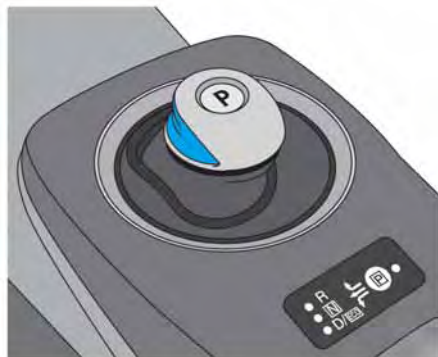

SYSTÈME DE COMMANDE DES VITESSES ÉLECTRIQUE

Ce véhicule est équipé d'un système de commande des vitesses électrique. Ce système de commande a trois fonctions.

- Fonctionnement en douceur et aisé du sélecteur de vitesses.
- Pour mettre le véhicule en position P (stationnement), pressez la commande de position P sur le levier sélecteur.
- Le véhicule applique automatiquement la position P (stationnement) lorsque l'interrupteur de démarrage est mis en position

OFF.

Pour plus d'informations, reportez-vous à «Conduite du véhicule» dans le chapitre «5. Démarrage et conduite».

FREIN DE STATIONNEMENT ÉLECTRIQUE

Le frein de stationnement électrique peut être serré ou déserré automatiquement en utilisant la commande de frein de stationnement lorsque l'interrupteur de démarrage est en position ON ou PRÊT à conduire avec la pédale de frein enfoncée.

Régler le frein de stationnement électrique :

Tirez sur la commande de frein de stationnement électrique avec la pédale de frein enfoncée.

Le témoin indicateur de frein de stationnement électrique s'allume après avoir serré le frein de stationnement.

Déserrer le frein de stationnement électrique :

Enfoncez la commande de frein de stationnement électrique avec la pédale de frein enfoncée.

Le témoin indicateur de frein de stationnement électrique s'éteint.

REMARQUE :

Le frein de stationnement électrique a une fonction de déserrage automatique.

Le frein de stationnement électrique est déserré automatiquement lorsque toutes les conditions suivantes sont remplies :

- La ceinture de sécurité du conducteur est bien attachée.
- Le véhicule est en position D (conduite), ECO ou R (marche arrière).
- La pédale d'accélérateur est enfoncée.

Pour plus d'informations, reportez-vous à «Frein de stationnement électrique» dans le chapitre «5. Démarrage et conduite».

PHARE LED (feu de croisement)

Ce véhicule utilise un phare LED pour le feu de croisement du phare. Le phare LED a les fonctions suivantes.

- Basse consommation d'énergie
- Forme compacte.

Contactez un concessionnaire LEAF certifié par NISSAN pour remplacer le phare.

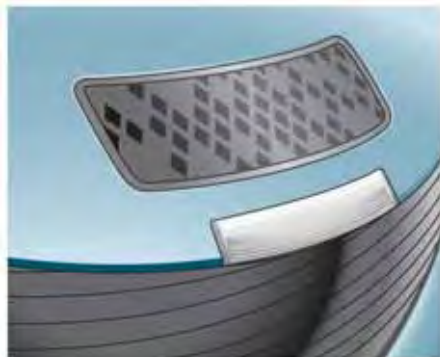

Module de cellule solaire sur le becquet arrière

MODULE DE CELLULE SOLAIRE (si le véhicule en est équipé)

Ce véhicule utilise un module de cellule solaire pour fournir de l'énergie à la batterie 12-volt. Le module de cellule solaire fournit de l'énergie pour aider à maintenir la charge de la batterie 12-volt; il ne rechargera pas une batterie 12-volt déchargée.

Le module de cellule solaire ne fournit pas d'énergie à la batterie Li-ion.

Pour l'entretien, reportez-vous à «Nettoyage de l'extérieur» dans le chapitre «7. Aspect et entretien».

REMARQUE :

La cellule solaire peut ne pas fournir de puissance de chargement complète dans les situations suivantes.

- Lorsque l'intensité de la lumière du soleil est faible.
- Lorsque le module de cellule solaire est à l'ombre.
- Lorsque le module de cellule solaire est recouvert de feuilles ou de saleté.

BOUTON DE DISTANCE DE CONDUITE

Appuyez sur le bouton de distance de conduite sur le volant pour vérifier la distance estimée que peut parcourir le véhicule avec la charge disponible de la batterie Li-ion. Reportez-vous au Mode d'emploi du système de navigation LEAF.

Chargement

Précautions relatives au chargement	CH-2	Fonction à distance relative au chargement	CH-27
Types de charge et comment charger la batterie Li-ion	CH-6	Témoins indicateurs relatifs au chargement	CH-29
Comment effectuer une charge normale	CH-10	Témoins indicateurs de statut de chargement ...	CH-29
Comment effectuer une charge d'entretien	CH-12	Témoin indicateur de boîte de commande SAVE (Système d'alimentation en énergie pour Véhicule Électrique)	CH-31
Comment effectuer une charge rapide (si le véhicule en est équipé)	CH-17	Guide de dépannage du chargement	CH-33
Méthodes de chargement	CH-20		
Minuterie de charge	CH-20		

PRÉCAUTIONS RELATIVES AU CHARGEMENT

ATTENTION

- Si vous utilisez un dispositif électrique médical, tel qu'un stimulateur cardiaque implantable ou un défibrillateur cardiovasculaire implantable, contactez le fabricant du dispositif électrique médical pour les effets que peuvent avoir le chargement sur des dispositifs implantés avant de commencer un chargement. Le chargement peut affecter le fonctionnement.
- Si vous avez un stimulateur cardiaque implantable ou un défibrillateur cardiovasculaire implantable, pendant le chargement de la batterie Li-ion :
 - Ne restez pas à l'intérieur du véhicule.
 - N'entrez pas dans le véhicule, par exemple pour enlever ou mettre un objet dans l'habitacle.
 - N'ouvrez pas le hayon, par exemple pour enlever ou mettre un objet dans l'espace de chargement.

Le chargement peut affecter le fonctionnement du dispositif médical électrique et provoquer des blessures graves ou la mort.

- Assurez-vous qu'il n'y ait pas d'eau ou de corps étrangers dans la borne de recharge, le connecteur de charge ou la fiche électrique, et qu'ils ne sont pas endommagés, rouillés et qu'il n'y ait pas de corrosion. Si vous remarquez une de ces conditions, ne chargez pas la batterie Li-ion. Cela peut provoquer un court-circuit ou un choc électrique, et causer un incendie qui peut être à l'origine de blessures graves ou de la mort.
- Pour éviter des blessures graves ou la mort lors du chargement de la batterie Li-ion, suivez les précautions suivantes.
 - Ne touchez pas les contacts métalliques de la borne de recharge, du connecteur de charge ou de la prise électrique.
 - Ne touchez pas le véhicule et le chargeur par temps orageux. Un éclair peut réalimenter le char-

geur, ce qui peut provoquer des dommages et des blessures ou la mort.

- Assurez-vous que le connecteur de charge est retiré de la borne de recharge avant de démarrer votre véhicule. Si le connecteur de charge n'est enclenché que partiellement et que le loquet du connecteur est déverrouillé, il est possible de placer le VÉ (véhicule électrique) en position PRÊT à conduire.
- Ne branchez ou ne débranchez pas la fiche avec des mains mouillées et ne vous tenez pas dans de l'eau ou de la neige. Cela peut provoquer un choc électrique qui peut être la cause de blessures graves ou de la mort.
- Ne désassemblez ou ne modifiez pas la borne de recharge ou le SAVE (Système d'alimentation en énergie pour Véhicule Électrique). Cela peut provoquer un incendie.
- Si vous remarquez une odeur ou une fumée inhabituelle venant du véhicule, arrêtez immédiatement le chargement.

- Faites attention de ne pas approcher les mains, les cheveux, les bijoux ou les vêtements du ventilateur de refroidissement du moteur de traction. Le ventilateur de refroidissement peut se mettre en marche à n'importe quel moment pendant le chargement.



- Faites passer la courroie inférieure du boîtier SAVE (Système d'alimentation en énergie pour Véhicule Électrique) fermement par l'attache située au bas de la planche à bagages. Si le boîtier se desserre soudainement, il peut provoquer

des blessures graves ou la mort.

⚠ PRÉCAUTION

- Pour éviter d'endommager l'équipement de chargement :
 - Ne fermez pas le couvercle de borne de recharge sans fermer le bouchon.
 - N'exposez pas l'équipement de chargement à des impacts.
 - Ne tirez pas sur le câble de chargement et ne le tordez pas.
 - Ne faites pas traîner le câble de chargement.
 - Ne rangez et n'utilisez pas l'équipement de chargement dans des endroits où la température dépasse 85°C (185°F).
 - Ne placez pas l'équipement de chargement près d'un chauffage ou de toute autre source de chaleur.
- Assurez-vous que le bouchon est fermé sur la borne de recharge

lorsque le chargement est terminé. Si le couvercle de la borne de recharge est fermé quand le bouchon est ouvert, de l'eau ou des corps étrangers peuvent pénétrer dans la borne de recharge.

- Ne chargez pas quand vous utilisez une housse de protection de véhicule. Cela peut endommager le connecteur de charge.
- N'essayez pas de démarrer le véhicule avec une batterie 12-volt en même temps que la batterie Li-ion est en train de charger. Cela peut endommager le véhicule ou l'équipement de chargement et provoquer des blessures. Reportez-vous à «Démarrage à l'aide d'une batterie de secours» dans le chapitre «6. En cas d'urgence».
- La charge d'entretien est effectuée en utilisant le SAVE (Système d'alimentation en énergie pour Véhicule Électrique) fourni avec le véhicule. NISSAN recommande d'utiliser un circuit électrique et une prise dédiée de 110 - 120 volt AC, 15A. Le circuit dédié est utilisé pour empêcher

d'endommager le circuit, et le disjoncteur de sauter à cause du fort courant utilisé pour charger la batterie Li-ion. Si le circuit dédié n'est pas utilisé, le circuit peut provoquer des interférences nuisibles sur le MCB (circuit imprimé moulé) et sur des appareils électriques tels que les télévisions ou les systèmes audio. Si le circuit est partagé, et qu'un autre appareil électrique est utilisé en même temps que le chargement du véhicule, le disjoncteur peut sauter. Un électricien accrédité doit installer un circuit dédié si vous n'en avez pas à disposition.

REMARQUE :

- Lorsque vous chargez la batterie Li-ion, mettez l'interrupteur de démarrage en position OFF. Lorsque l'interrupteur de démarrage est en position ON, la batterie Li-ion ne commence pas le chargement.
- Si le chargeur est connecté au véhicule lorsqu'il est en position PRÊT à conduire, l'interrupteur de démarrage passe automatiquement en position

ON. Placez l'interrupteur de démarrage en position OFF pour commencer le chargement.

- Pour votre sécurité, si le chargeur est branché au véhicule avec l'interrupteur de démarrage en position PRÊT à conduire, le véhicule passe automatiquement en position ON. Comme le chargement ne commence pas lorsque l'interrupteur de démarrage est dans cette position, assurez-vous de mettre l'interrupteur de démarrage en position OFF.
- Avec une température ambiante de 0°C (32°F) ou moins, le temps de chargement peut être plus long que d'habitude et le niveau auquel la batterie Li-ion peut être chargée peut être inférieur à celui à température haute.
- Si le véhicule ne sera pas utilisé pendant une longue période :
 - a. NISSAN recommande de charger avec le mode de longue durée de vie.
 - b. Chargez une fois tous les 3 mois. Pour plus de détails sur la méthode de chargement du mode longue durée de vie, reportez-vous à «Minuterie de charge» plus loin dans ce chapitre. Si

la batterie Li-ion est déchargée, chargez-la immédiatement.









- L'interrupteur de démarrage peut être mis sur la position ON et la climatisation et le système de navigation peuvent être utilisés lors du chargement de la batterie Li-ion. Toutefois, comme ces opérations consomment de l'énergie de la batterie Li-ion, il faudra plus de temps pour charger complètement la batterie Li-ion. Mettez l'interrupteur de démarrage sur la position OFF pour réduire le temps de chargement de la batterie Li-ion.
- Si le courant électrique est coupé lors du chargement, le chargement redémarre automatiquement lorsque le courant revient.
- Il est recommandé de laisser le câble de chargement branché pour économiser de l'énergie de la batterie Li-ion quand le chauffage et la climatisation fonctionnent à distance.
- Si la borne de recharge est gelée, faites fondre la glace en utilisant un sèche-cheveux. Après que la glace ait fondu, chargez la batterie Li-ion. Forcer le branchement du connecteur de charge

peut provoquer un dysfonctionnement.

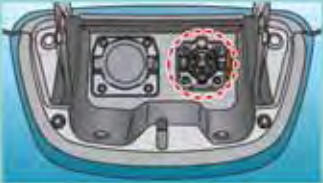
- Si des corps étrangers ont pénétrés le connecteur de charge et la borne de recharge et qu'il n'est pas possible de le brancher, n'essayez pas de forcer la connection. Contactez un concessionnaire LEAF certifié par NISSAN. Forcer le branchement du connecteur de charge peut endommager l'équipement de chargement et le véhicule.
- Il y a un trou dans la borne de recharge pour faire écouler de l'eau. Si le trou d'écoulement d'eau est bouché, ou si de l'eau se trouve à l'intérieur de la borne de recharge, n'effectuez pas de chargement. Contact a NISSAN certifié LEAF dealer.

TYPES DE CHARGE ET COMMENT CHARGER LA BATTERIE LI-ION

Les 3 méthodes suivantes peuvent être utilisées pour recharger la batterie Li-ion.

	Borne de recharge	Connecteur de charge	Énergie	Chargement	Temps de chargement estimé
<p>CHARGE NORMALE</p> <p>Reportez-vous à -CH. Comment effectuer une charge normale- dans le chapitre -CH. Chargement-.</p>				Utilisez le dispositif de chargement (CA 220-240 volt) installé chez vous.	Environ 7 heures pour charger une batterie Li-ion déchargée (témoin d'avertissement de chargement faible de la batterie allumé).
<p>CHARGE D'ENTRETIEN</p> <p>Reportez-vous à -CH. Comment effectuer une charge d'entretien- dans le chapitre -CH. Chargement-.</p>				Utilisez le SAVE (Système d'alimentation en énergie pour Véhicule Électrique) pour un chargement «possible» dans une destination telle que la maison d'un ami.	Environ 21 heures pour charger une batterie Li-ion déchargée (témoin d'avertissement de chargement faible de la batterie allumé).
<p>CHARGE RAPIDE (si le véhicule en est équipé)</p> <p>Reportez-vous à -CH. Comment effectuer une charge rapide- dans le chapitre -CH. Chargement-.</p>				Postes de chargement publics.	Environ 30 minutes pour charger une batterie Li-ion déchargée à 80% (témoin d'avertissement de chargement faible de la batterie allumé).

Informations sur le temps de chargement

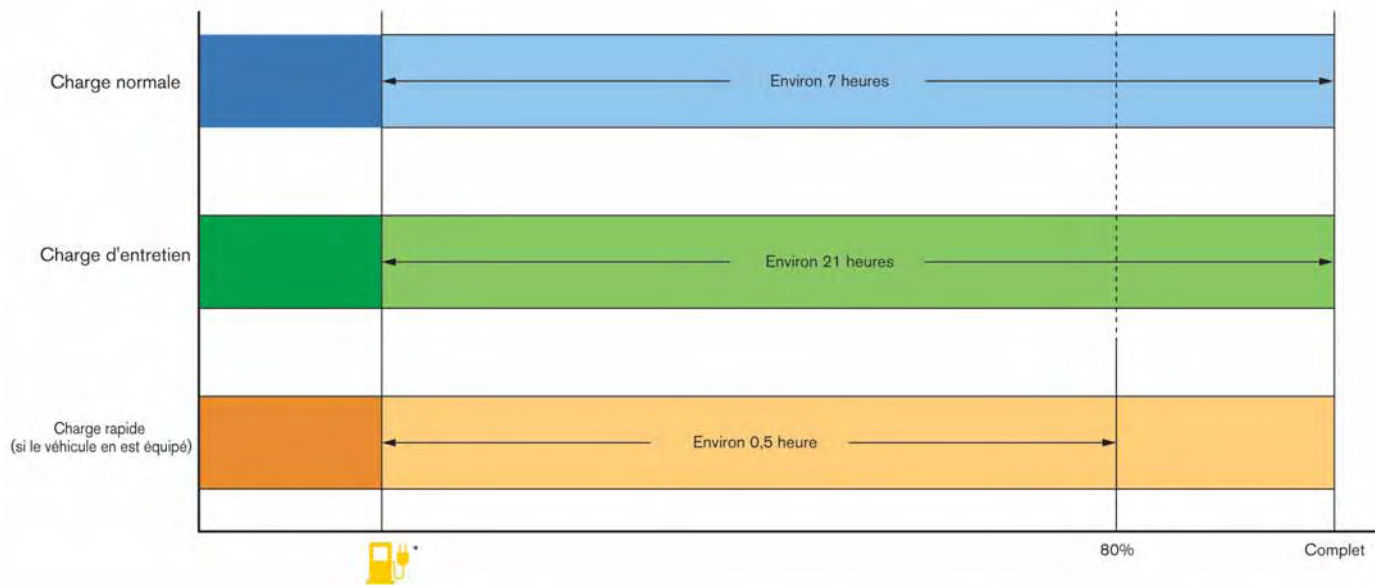

*: Le témoin d'avertissement de chargement faible de la batterie est allumé

Ce véhicule est un véhicule électrique qui nécessite de l'électricité pour fonctionner. La batterie Li-ion est la seule source d'énergie qui fait fonctionner le véhicule. Il est important de conserver de l'énergie et de planifier vos besoins en chargement lorsque vous conduisez pour éviter de décharger complètement la batterie Li-ion et ne pas pouvoir conduire.

Il y a trois méthodes pour charger la batterie Li-ion;

- Charge normale
- Charge d'entretien
- Charge rapide (si le véhicule en est équipé)

Le temps nécessaire au chargement complet de la batterie Li-ion varie, selon l'état de charge de la batterie Li-ion, de la condition et de l'âge de la batterie Li-ion, de la température ambiante et de la condition de la source d'énergie connectée au véhicule. Les temps de chargement fournis dans ce manuel ne sont que des estimations et peuvent varier.

Charge normale

NISSAN recommande d'utiliser le chargement normal pour un usage ordinaire du véhicule. L'utilisation de la charge rapide doit être réduite le plus possible pour aider à prolonger la durée de vie de la batterie Li-ion.

CH-8 Chargement

Un chargement normal utilise un dispositif de chargement conforme à SAE J1772 qui peut être installé sur un circuit 220V/240V dédié chez vous. NISSAN recommande l'installation d'une station de chargement chez soi par un électricien accrédité. NISSAN s'est associé à une compagnie pour vous assister dans l'achat et l'installation d'un chargeur. Veuillez consulter votre concessionnaire LEAF certifié par NISSAN.

Il faut environ 7 heures pour charger une batterie Li-ion déchargée (témoin d'avertissement de chargement faible de la batterie allumé).

Reportez-vous à «Comment effectuer une charge normale» plus loin dans ce chapitre.

Charge d'entretien

Le chargement d'entretien n'est pas recommandé pour un usage normal. Le chargement d'entretien peut être utilisé quand il est nécessaire d'effectuer une charge d'urgence dans une destination telle que la maison d'un ami.

La charge d'entretien utilise le SAVE (Système d'alimentation en énergie pour Véhicule Électrique) ou un cordon amovible conforme à SAE J1772 pour brancher le véhicule à une prise dédiée 110 - 120 volt CA, 15A. La prise doit être protégée par un disjoncteur ou un fusible dédié pour éviter une surcharge du circuit ou tout autre danger électrique.

Il faut environ 21 heures pour charger une batterie Li-ion déchargée (témoin d'avertissement de chargement faible de la batterie allumé).

Reportez-vous à «Comment effectuer une charge d'entretien» plus loin dans ce chapitre.

Charge rapide (si le véhicule en est équipé)

La capacité de charge rapide n'est disponible que sur les véhicules fabriqués avec l'option de charge rapide, qui inclut une borne de recharge rapide. Si votre véhicule n'a pas de telle borne, vous ne pouvez pas utiliser le chargement rapide.

Un véhicule équipé d'une borne de recharge rapide est compatible avec la plupart des connecteurs CHAdeMO (standard industriel japonais) des stations de chargement. Les stations de chargement utilisant ce standard sont certifiées UL et peuvent être utilisés sans problème aux USA. Bien que supporté par NISSAN, ce connecteur peut ne pas devenir le standard US SAE.

NISSAN recommande de ne pas utiliser le chargement rapide plus d'une fois par jour.

Chargement public :

Ce véhicule est compatible avec toute station de chargement publique conforme à SAE J1772. Si vous essayez de charger à partir d'une station de chargement non-conforme, vous ne pourrez

pas charger complètement, ou vous ne pourrez pas charger de tout à cause des différences de hardware et de software. NISSAN travaille avec l'état, des compagnies d'utilité municipales et autres pour aider dans la préparation de marchés et d'infrastructures, mais ne garantit pas que les stations de chargement publiques soient disponibles dans des lieux où vous voulez utiliser le véhicule, et ne peut pas prédire le temps qu'il faut pour que des infrastructures de chargement publiques soient développées dans votre zone. Selon l'endroit où vous habitez ou conduisez, il peut ne pas y avoir suffisamment de stations de chargement publiques disponibles pour répondre à vos besoins particuliers de distance de conduite et pour la recharge loin de chez vous. La planification de trajet est ainsi importante, et il est conseillé de planifier vos trajets en considérant ce fait.

La charge rapide utilise des stations de chargement publiques (jusqu'à 50 kW d'énergie).

Il faut environ 30 minutes pour charger une batterie Li-ion déchargée (témoin d'avertissement de chargement faible de la batterie allumé) à 80%.

Reportez-vous à «Comment effectuer une charge rapide» plus loin dans ce chapitre.

Mode de limitation d'énergie

Ce mode protège l'état et le fonctionnement de la batterie Li-ion du véhicule. Ce mode fonctionne dans certaines conditions extrêmes (chaleur, froid, niveau de charge bas). L'énergie fournie aux systèmes du véhicule, y compris le moteur de traction, est limitée, ce qui signifie des performances, une accélération et une vitesse de pointe limitées. Le chargement peut être terminé automatiquement, surtout avec un chargement rapide répété par temps extrêmement chaud.

Vérification du chargement de la batterie Li-ion

Les trois méthodes pour vérifier la quantité de charge sont les suivantes.

- Vérifiez en utilisant l'indicateur de charge disponible pour batterie Li-ion sur le compteur lorsque l'interrupteur de démarrage est mis en position ON. Reportez-vous à «Indicateur de chargement disponible de la batterie Li-ion» dans le chapitre «2. Instruments et commandes» et à «Affichage à cristaux liquides par matrice de points» dans le chapitre «2. Instruments et commandes».
- Vérifiez en utilisant un téléphone cellulaire, un smartphone ou un ordinateur. Reportez-vous au Mode d'emploi du système de

navigation LEAF.

- Vérifiez en utilisant le témoin indicateur de statut de chargement. Reportez-vous à «Témoins indicateurs de statut de chargement» plus loin dans ce chapitre.

REMARQUE :

- **Lors du chargement, la charge continue lorsque l'interrupteur de démarrage est mis en position ON.**
- **La batterie Li-ion ne peut pas être chargé si le connecteur de charge rapide et le connecteur de charge normale sont branchés en même temps. Si un autre connecteur de charge est branché en cours de chargement, le chargement s'arrête.**
- **Pour des raisons de sécurité, il n'est pas possible de passer en position PRÊT à conduire lorsqu'un connecteur de charge est branché.**
- **Lors du chargement, même si l'interrupteur de démarrage est mis en position ON et que le levier sélecteur est déplacé, il n'est pas possible de mettre le véhicule en position P (stationnement).**

- Si un connecteur de charge est branché pendant que vous n'effectuez pas de chargement, lorsque l'interrupteur de démarrage est mis en position ON et que le levier sélecteur est actionné, il n'est possible de passer que de P (stationnement) à N (point mort).
- Pendant le chargement, il est possible que la radio soit inaudible à cause du bruit venant des ondes électromagnétiques.

COMMENT EFFECTUER UNE CHARGE NORMALE

ATTENTION

- Si vous utilisez un dispositif électrique médical, tel qu'un stimulateur cardiaque implantable ou un défibrillateur cardiovasculaire implantable, contactez le fabricant du dispositif électrique médical pour les effets que peuvent avoir le chargement sur des dispositifs implantés avant de commencer un chargement. Le chargement peut affecter le fonctionnement.

- Si vous avez un stimulateur cardiaque implantable ou un défibrillateur cardiovasculaire implantable, pendant le chargement de la batterie Li-ion :
 - Ne restez pas à l'intérieur du véhicule.
 - N'entrez pas dans le véhicule, par exemple pour enlever ou mettre un objet dans l'habitacle.
 - N'ouvrez pas le hayon, par exemple pour enlever ou mettre un objet dans l'espace de chargement.

Le chargement peut affecter le fonctionnement du dispositif médical électrique et provoquer des blessures graves ou la mort.

- Assurez-vous de suivre les précautions d'utilisation du chargeur qui peut être installé chez vous. Sinon, cela peut provoquer des blessures ou la mort.

PRÉCAUTION

- N'utilisez pas d'équipement de chargement qui n'est pas compatible avec la LEAF. Sinon, la batterie Li-ion peut ne pas se charger ou vous risquez d'endommager le véhicule ou la batterie Li-ion.
- Un chargement normal utilise le dispositif de chargement (CA 220 - 240 volt, 20A) qui peut être installé chez vous pour charger la batterie Li-ion.
- La charge immédiate, la minuterie de charge et la charge à distance peuvent être effectuées en mode de charge normale. Reportez-vous à «Minuterie de charge» et à «Fonction à distance relative au chargement» plus loin dans ce chapitre.
- L'équipement de chargement NISSAN d'origine communique avec le véhicule avant que la batterie Li-ion commence à se charger. Si la communication n'a pas lieu à cause de l'utilisation d'un autre équipement, la batterie Li-ion ne se chargera pas.
- NISSAN vous recommande de connecter le câble de chargement normal lorsque vous sortez du véhicule, même si vous ne

comptez pas l'utiliser. En faisant ceci, vous pouvez obtenir le maximum des fonctions de Minuterie Clim. à distance et de minuterie de réglage de climatisation la prochaine fois que vous utilisez le véhicule.

Pour commencer une charge normale :

1. Lorsque vous chargez la batterie Li-ion, mettez l'interrupteur de démarrage en position OFF. Lorsque l'interrupteur de démarrage est en position ON, la batterie Li-ion ne commence pas le chargement.
2. Ouvrez le couvercle et le bouchon de la borne de recharge. Reportez-vous à «Couvercle de la borne de recharge» et à «Bouchon de la borne de recharge» dans le chapitre «3. Vérifications et réglages avant démarrage».



3. Branchez le connecteur de charge dans la borne de recharge. Si il est branché normalement, un bip retentit une fois.
4. Si le chargement a commencé ou si la batterie attend le timer de chargement, un bip retentit deux fois et l'affiche du témoin indicateur de statut de chargement change. Reportez-vous à «Témoins indicateurs de statut de chargement» plus loin dans ce chapitre.



Pour arrêter une charge normale :

1. Appuyez sur le bouton du connecteur de charge, relâchez le loquet et retirez le connecteur de charge de la borne de recharge, et rangez-le correctement.
2. Après avoir fermé le bouchon de la borne de recharge, fermez le couvercle de borne de recharge.

REMARQUE :

- **Pour arrêter le chargement à mi-chemin, retirer le connecteur de charge. Le chargement s'arrête automatiquement.**

COMMENT EFFECTUER UNE CHARGE D'ENTRETIEN

ATTENTION

- Si vous utilisez un dispositif électrique médical, tel qu'un stimulateur cardiaque implantable ou un défibrillateur cardiovasculaire implantable, contactez le fabricant du dispositif électrique médical pour les effets que peuvent avoir le chargement sur des dispositifs implantés avant de commencer un chargement. Le chargement peut affecter le fonctionnement.
- Si vous avez un stimulateur cardiaque implantable ou un défibrillateur cardiovasculaire implantable, pendant le chargement de la batterie Li-ion :
 - Ne restez pas à l'intérieur du véhicule.
 - N'entrez pas dans le véhicule, par exemple pour enlever ou mettre un objet dans l'habitacle.

— N'ouvrez pas le hayon, par exemple pour enlever ou mettre un objet dans l'espace de chargement.

Le chargement peut affecter le fonctionnement du dispositif médical électrique et provoquer des blessures graves ou la mort.

- Pour éviter un choc électrique ou un incendie à cause d'un court-circuit, connectez le disjoncteur GFI (disjoncteur de fuite à la terre) et utilisez une prise électrique à la terre imperméable.
- Le dispositif de chargement SAVE (Système d'alimentation en énergie pour Véhicule électrique) NISSAN d'origine fourni avec votre véhicule utilise un courant de 12 ampères constamment lors du chargement de la batterie Li-ion. Ne le branchez dans aucun circuit électrique à moins qu'il soit inspecté par un électricien accrédité, qui confirmera que le circuit électrique est adapté à un courant de 12 ampères. Tout circuit électrique a de fortes chances d'être compromis dans les

conditions suivantes :

- L'utilisation incorrecte du chargeur peut provoquer un incendie, des blessures graves ou la mort.
- Ne pas utiliser ce chargeur dans des structures vieilles de plus de 40 ans.
- Ne pas utiliser ce chargeur dans des structures utilisant des protections de circuit par fusibles. Utiliser uniquement avec des circuits électriques protégés par des disjoncteurs.
- Ne pas utiliser ce chargeur sur des circuits électriques avec prises à deux broches.
- Ne pas utiliser le chargeur si la prise semble endommagée ou si elle ne retient pas fermement la fiche.
- Arrêter immédiatement toute utilisation du chargeur si la prise ou la fiche deviennent chaudes au toucher ou si vous remarquez une odeur inhabituelle.

- Ne pas utiliser le chargeur si d'autres dispositifs sont branchés au même circuit.
- Ne jamais utiliser de rallonges ou de fiche intermédiaire avec le chargeur.
- Ne pas utiliser avec un cordon électrique endommagé.
- Débranchez toujours le chargeur lorsque vous ne l'utilisez pas.
- Lors du débranchage, assurez-vous de tirer la fiche et non le cordon.
- Le dispositif a des pièces qui peuvent provoquer des étincelles à l'intérieur. Ne pas utiliser dans des endroits où vous utilisez ou stockez de l'essence, de la peinture ou des combustibles.
- Ne pas utiliser en cas de dysfonctionnement ou si le chargeur a été endommagé de quelque manière que ce soit. Rendez la pièce à un concessionnaire LEAF certifié par NISSAN pour le remplacement.

- Le chargeur ne contient aucunes parties réparables. N'essayez pas de réparer le chargeur, cela annulera votre garantie.



- Faites passer la courroie inférieure du boîtier SAVE (Système d'alimentation en énergie pour Véhicule Électrique) fermement par l'attache située au bas de la planche à bagages. Si le boîtier se desserre soudainement, il peut provoquer des blessures graves ou la mort.

⚠ PRÉCAUTION

- Ne chargez qu'en utilisant une prise électrique dédiée de 110 – 120 volt, 15A (Par exemple, n'utilisez pas de générateur électrique). Autrement, cela peut provoquer un échec du chargement et endommager l'équipement de chargement de la batterie Li-ion à cause de surtensions.
- NISSAN recommande d'utiliser un équipement de chargement NISSAN d'origine pour charger le véhicule. Utiliser des équipements autres que ceux de NISSAN peut empêcher la batterie Li-ion de se charger correctement et endommager la batterie Li-ion.
- La charge d'entretien est effectuée en utilisant une prise de courant alternatif dédiée de 110 – 120 volts, 15A en utilisant le SAVE (Système d'alimentation en énergie pour Véhicule Électrique) fourni avec le véhicule.
- L'équipement de chargement SAVE (Système d'alimentation en énergie pour Véhicule Électrique) ou le câble de charge

d'entretien NISSAN d'origine effectuent une fonction de communication avec le véhicule avant le début du chargement de la batterie Li-ion. Si la communication n'a pas lieu à cause de l'utilisation d'un autre équipement, la batterie Li-ion ne se chargera pas.

- La charge immédiate, la minuterie de chargement et la charge à distance peuvent être effectuées en mode de charge d'entretien. Reportez-vous à «Minuterie de charge» et à «Fonction à distance relative au chargement» plus loin dans ce chapitre.

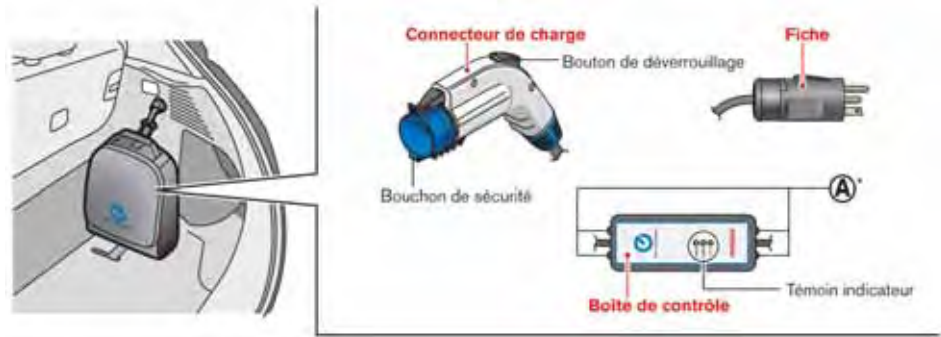

Pour commencer la charge d'entretien :

* : Vous pouvez faire passer une corde à travers le trou (A) sur la boîte de commandes pour la suspendre lors du chargement de la batterie Li-ion.

1. Lorsque vous chargez la batterie Li-ion, mettez l'interrupteur de démarrage en position OFF. Lorsque l'interrupteur de démarrage est en position ON, la batterie Li-ion ne commence pas le chargement.
2. Ouvrez le couvercle de borne de recharge. Reportez-vous à «Couvercle de la borne de recharge» dans le chapitre «3. Vérifications et réglages avant démarrage».

3. Sortez le SAVE (Système d'alimentation en énergie pour Véhicule Électrique) ou le câble de charge d'entretien du hayon.
4. Branchez la fiche électrique dans la prise électrique dédiée de 110 – 120 volt, 15A. Si elle est branchée normalement, le témoin vert du témoin indicateur de boîte de commande SAVE (Système d'alimentation en énergie pour Véhicule Électrique) s'allume. Reportez-vous à «Témoin indicateur de boîte de commande SAVE (Système d'alimentation en énergie pour Véhicule Électrique)» plus loin dans ce chapitre.

- Ouvrez le bouchon de la borne de recharge. Reportez-vous à «Bouchon de la borne de recharge» dans le chapitre «3. Vérifications et réglages avant démarrage».



- Retirez le bouchon de sécurité du connecteur de charge.



- Branchez le connecteur de charge dans la borne de recharge. Si il est branché normalement, un bip retentit une fois.
- Si le chargement a commencé, ou si la batterie Li-ion attend la minuterie de chargement, un bip retentit deux fois et l'affiche du témoin indicateur de statut de chargement change. Reportez-vous à «Témoins indicateurs de statut de chargement» plus loin dans ce chapitre.

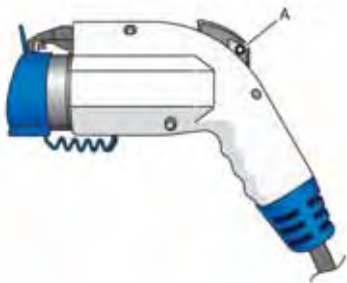

9. Lorsque vous rechargez à l'extérieur, comme dans votre voie d'accès, utilisez un cadenas en vente dans le commerce dans la position **A** pour empêcher tout vol.

Pour arrêter une charge d'entretien :

1. Appuyez sur le bouton du connecteur de charge, relâchez le loquet et retirez le connecteur de charge de la borne de recharge.
2. Attachez le bouton de sécurité au SAVE (Système d'alimentation en énergie pour Véhicule Électrique).
3. Retirez la fiche électrique de la prise électrique dédiée de 110 – 120 volt, 15A.

4. Rangez-la dans sa boîte.

REMARQUE :

Effectuez la procédure suivante pour ranger le SAVE (Système d'alimentation en énergie pour Véhicule Électrique) dans sa boîte.

- a. Embobinez le câble de charge jusqu'à ce qu'il atteigne une taille lui permettant d'être rangé dans la boîte (environ 250 mm (9,8 in) de diamètre).
- b. Placez la boîte de commande SAVE (Système d'alimentation en énergie pour Véhicule Électrique) à l'arrière

de la boîte.

- c. Placez le câble de charge et le connecteur de charge dans la boîte devant la boîte de commande SAVE (Système d'alimentation en énergie pour Véhicule Électrique).

ATTENTION



Faites passer la courroie inférieure du boîtier SAVE (Système d'alimentation en énergie pour Véhicule Électrique) fermement par l'attache située au bas de la planche à bagages. Si le boîtier se desserre soudainement, il peut provo-

quer des blessures graves ou la mort.

5. Après avoir fermé le bouchon de la borne de recharge, fermez le couvercle de borne de recharge.

REMARQUE :

Pour arrêter le chargement à mi-chemin, retirez le connecteur de charge. Le chargement s'arrête automatiquement.

COMMENT EFFECTUER UNE CHARGE RAPIDE (si le véhicule en est équipé)

La charge rapide utilise les stations de chargement publiques (jusqu'à 50 KW) pour charger la batterie rapidement.

ATTENTION

- Utilisez toujours un chargeur rapide compatible avec la LEAF. Utiliser un chargeur rapide incompatible peut provoquer un incendie ou un dysfonctionnement, ce qui peut causer des blessures graves ou la mort.
- Avant de commencer la charge rapide, lisez attentivement les instructions fournies avec le chargeur

rapide et assurez-vous que le connecteur de charge rapide est connecté et verrouillé correctement. Ne pas connecter ou faire fonctionner correctement le chargeur rapide peut provoquer des dégâts au véhicule ou à l'équipement de chargement.

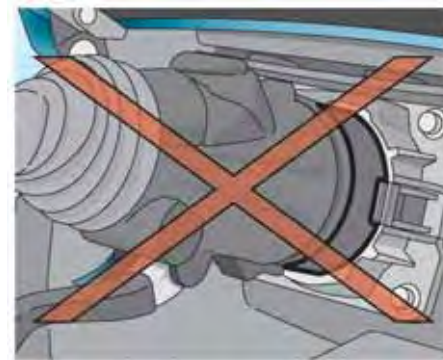
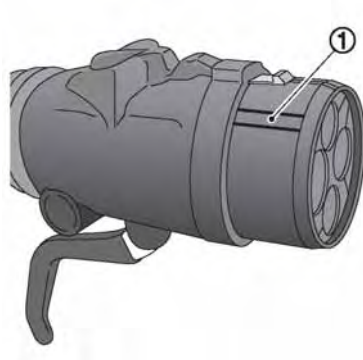
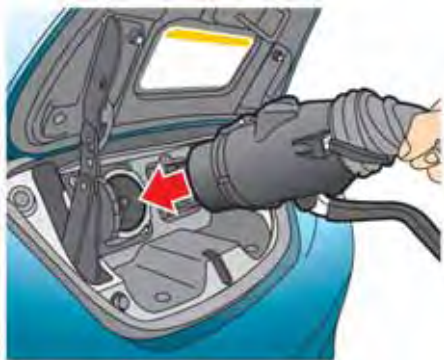

Pour commencer le chargement :

1. Lorsque vous chargez la batterie Li-ion, mettez l'interrupteur de démarrage en position OFF. Lorsque l'interrupteur de démarrage est en position ON, la batterie Li-ion ne commence pas le chargement.
2. Ouvrez le couvercle et le bouchon de la borne de recharge. Reportez-vous à «Couvercle de la borne de recharge» et à «Bouchon de la borne de recharge» dans le chapitre «3. Vérifications et réglages avant démarrage».

3. Alignedez ① avec la gorge de la borne de recharge et insérez le connecteur de charge.

PRÉCAUTION

- **Assurez-vous d'insérer le connecteur de charge bien droit dans la borne de charge rapide jusqu'à la base. Sinon, la batterie Li-ion peut ne pas se charger ou vous risquez d'endommager l'équipement de chargement.**

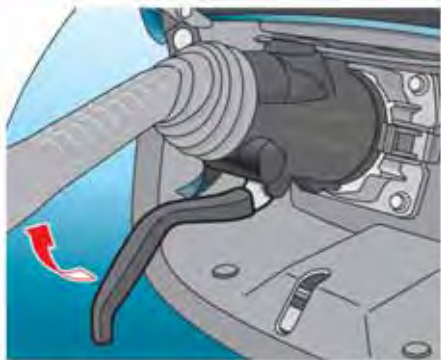

- Lorsque le chargement est fini
- Lorsque le temps de chargement a dépassé 60 minutes
- Lorsque le temps de charge possible réglé pour le chargeur rapide est dépassé

REMARQUE :

- **Le chargement peut s'arrêter automatiquement même si il n'est pas fini.**
- **Si le chargement s'arrête à mi-chemin, vous pouvez redémarrer le chargement en appuyant à nouveau sur le bouton de démarrage sur le chargeur rapide.**
- **Le connecteur de charge est verrouillé au port de charge lors du chargement et ne peut pas être débranché. Suivez les instructions de l'équipement de charge rapide pour arrêter le chargement. Vérifiez que le chargement est arrêté en regardant les indicateurs sur le tableau de bord. Le connecteur de charge peut être débranché du véhicule lorsque le chargement est arrêté.**
- **Lors d'un chargement rapide, le taux de chargement de la batterie Li-ion est plus lent quand le pourcentage de charge disponible de la batterie augmente.**

4. Saisissez le levier de verrouillage et verrouillez le connecteur de charge.
5. Suivez les instructions de l'équipement de charge rapide pour commencer le chargement. Lorsque l'équipement est installé correctement et est prêt à charger, un bip retentit deux fois et le témoin indicateur de statut de chargement change. Reportez-vous à «Témoins indicateurs de statut de chargement» dans le chapitre «3. Vérifications et réglages avant démarrage».

Le chargement s'arrête dans les situations suivantes.

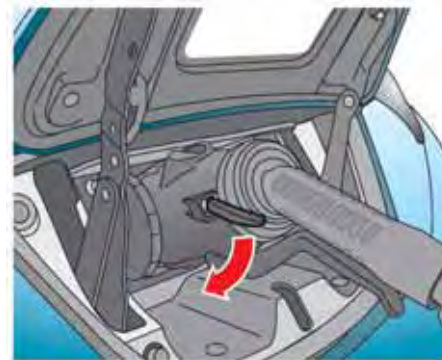

Pour arrêter le chargement :

1. Vérifiez que le chargement est arrêté en regardant les indicateurs sur le tableau de bord. Le connecteur de charge peut être débranché du véhicule lorsque le chargement est arrêté.
2. Déverrouillez le connecteur de charge, retirez-le du véhicule et rangez-le correctement.
3. Fermez le bouchon de la borne de recharge rapide.
4. Fermez le couvercle de borne de recharge.

PRÉCAUTION

- Comme le connecteur de charge rapide est plus lourd que les autres connecteurs de charge, le faire tomber peut endommager le véhicule ou le connecteur de charge, ou provoquer une blessure. Lorsque vous retirez le connecteur, assurez-vous de le retirer bien droit et aussi prudemment que possible.

MÉTHODES DE CHARGEMENT



MINUTERIE DE CHARGE

Utilisez la minuterie de chargement pour programmer quand la batterie Li-ion se charge. Vous pouvez enregistrer deux réglages de minuterie, qui contiennent l'heure de début de chargement et l'heure de fin. Vous pouvez appliquer un des réglages de la minuterie pour chaque jour de la semaine. Le véhicule commence à se charger automatiquement aux heures programmées quand le connecteur de charge est connecté au véhicule. Les minuterie ne nécessitent pas d'être réinitialisées à chaque fois que la batterie Li-ion a besoin d'être chargée.

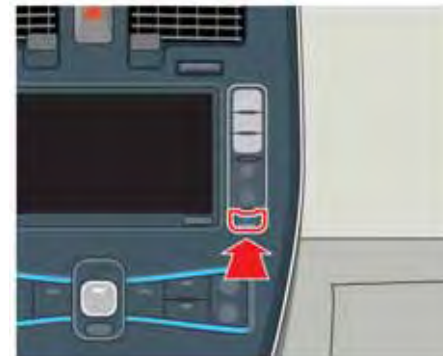

1. Appuyez sur le bouton Zero Emission  puis sur [Minuterie Charge].



2. Appuyez sur [Régler minuterie 1] ou [Régler minuterie 2]. La procédure suivante explique le réglage de Minuterie 1.



3. Saisissez le temps de démarrage de charge de la batterie Li-ion. Appuyez sur [% de charge] pour changer la quantité de chargement. Appuyez sur [Heure FIN chrg] pour changer l'heure d'arrêt de chargement.

REMARQUE :

- **La minuterie de chargement est effectuée selon le réglage de temps actuel sur la partie en bas à droite de l'affichage. Lorsque vous réglez la fonction de la minuterie de chargement, assurez-vous de vérifier que l'heure affichée actuellement est correcte.**
- **[Charge 100% (maximise dist. parcble)] est sélectionné par défaut. Ceci est appelé mode longue distance. Pour prolonger la durée de vie de la batterie Li-ion, utilisez le mode longue durée de vie en sélec-**

tionnant [Charge 80% (meilleure longévité batt)]. Reportez-vous à «Mode longue durée de vie» plus loin dans ce chapitre.



4. Appuyez sur [Réglage Jours] pour régler la minuterie de chargement pour différents jours de la semaine. Vous pouvez régler soit Minuterie 1, Minuterie 2 ou OFF pour chaque jour de la semaine. Appuyez sur [OK] quand vous avez fini vos réglages.
 5. Appuyez sur [OK] quand vous avez fini vos réglages et un écran de confirmation des réglages est affiché.
 6. Appuyez sur [Oui] si les réglages affichés sur l'écran sont corrects.
 7. L'indicateur [Minuterie 1] s'allume après avoir réglé la minuterie de chargement. Utilisez la même procédure pour le réglage de Minuterie 2.
 8. Mettez l'interrupteur de démarrage en position OFF, puis branchez le connecteur de charge dans le véhicule.
- REMARQUE :**
- **Mettez toujours l'interrupteur de démarrage en position OFF après avoir réglé les minuteries de chargement. Lorsque l'interrupteur de démarrage est en position ON, la batterie Li-ion ne commence pas le chargement.**
 - **La batterie Li-ion peut ne pas être chargée jusqu'au niveau voulu (80% ou 100%) si l'heure de démarrage et d'arrêt de la minuterie de chargement est réglée de telle façon qu'il n'y ait pas assez de temps pour charger la batte-**

rie Li-ion.

- La fonction de minuterie de chargement est activée si vous réglez soit l'heure de démarrage de charge, soit l'heure de fin.
- Quand seule l'heure d'arrêt de la minuterie de chargement est réglée, le système détermine automatiquement quand le chargement doit commencer selon le niveau de charge de la batterie Li-ion. La batterie Li-ion peut ne pas être chargée jusqu'au niveau voulu (80% ou 100%) si l'heure d'arrêt de la minuterie de chargement est réglée de telle façon qu'il n'y ait pas assez de temps pour charger la batterie Li-ion.
- Quand seule l'heure d'arrêt de la minuterie de chargement est réglée, le système arrête automatiquement le chargement lorsque la batterie Li-ion est chargée au niveau sélectionné (80% ou 100%). Le chargement peut s'arrêter avant l'heure de fin programmée.
- Appuyez sur [Minuterie 1] ou [Minuterie 2] pour désactiver la fonction de la minuterie de chargement. Appuyez sur [Oui] si les réglages affichés sur l'écran sont corrects. Après avoir effectué

cette opération, l'indicateur disparaît et la fonction de minuterie de chargement est désactivée. Les réglages de l'heure de démarrage et d'arrêt ne sont pas effacés, même si la fonction de minuterie de chargement est désactivée.

- Si la minuterie de chargement et la minuterie de réglage de climatisation fonctionnent en même temps à cause d'un chevauchement des réglages de minuterie, vous pouvez donner la priorité à une fonction pour qu'elle reçoive de la puissance électrique en premier. Reportez-vous au Mode d'emploi du système de navigation LEAF.
- Lorsque le chargement est réglé comme priorité première, la Minuterie Clim. ne démarre pas avant que 10 segments de l'indicateur de charge disponible pour batterie Li-ion soient allumés.
- Si le réglage de climatisation est réglé comme priorité première, le système de réglage de climatisation s'allume comme programmé par la minuterie de réglage de climatisation quelle que soit la puissance de batterie restante.

- Même si le réglage de climatisation est réglé comme priorité première, le système de réglage de climatisation s'éteint lorsqu'il nécessite plus de puissance électrique que l'on ne peut fournir à la batterie Li-ion pour le chargement.
- La batterie Li-ion ne se charge pas quand le connecteur de charge est connecté au véhicule jusqu'à la prochaine heure programme de début de charge, lorsque la minuterie de chargement est actif. Si nécessaire, utilisez la charge immédiate ou à distance pour charger la batterie Li-ion.
- Certaines stations de chargement utilisées pour effectuer une charge normale sont équipées de fonctions de minuterie. Si la fonction de minuterie de chargement et la minuterie de véhicule sont toutes les deux réglées, et que les deux minuteries sont réglées pour ne pas fonctionner en même temps, il est possible que le chargeur ne démarre pas ou que la batterie ne soit pas chargée au niveau voulu.
- Si le chauffage de la batterie Li-ion (si le véhicule en est équipé) fonctionne pendant l'utilisation de la Minuterie

Clim. ou de climatisation à distance, la performance du réglage de climatisation en sera réduite.

- **La batterie Li-ion peut ne pas se charger au niveau voulu en utilisant la minuterie de chargement lorsque l'heure de début et de fin sont réglés pendant le fonctionnement du chauffage de batterie Li-ion (si le véhicule en est équipé).**
- **Ne réglez l'heure de fin de la minuterie de charge que lors d'un chargement par temps froid. Le véhicule détermine automatiquement quand il doit commencer le chargement pour recharger complètement la batterie Li-ion, même si le chauffage de la batterie Li-ion est en marche. Le chargement s'arrête avant l'Heure de fin réglée si la batterie Li-ion est complètement chargée.**

Mode longue durée de vie

NISSAN recommande de charger la batterie Li-ion en utilisant le mode longue durée de vie pour maximiser la durée de vie de la batterie Li-ion.

Le mode longue durée de vie ne peut être réglé qu'en utilisant la fonction de minuterie de chargement.

Le mode longue durée de vie est réglé en mettant [% Charge] sur [Charge 80% (meilleure longévité batt)], en utilisant la procédure suivante.

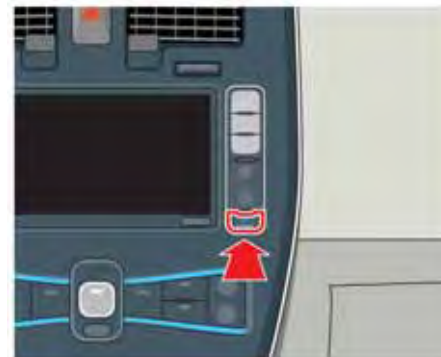

1. Appuyez sur le bouton  (menu Zero Emission).



2. Appuyez sur [Minuterie Charge].



3. Appuyez sur [Régler minuterie 1] ou [Régler minuterie 2].



4. Appuyez sur [% de charge].

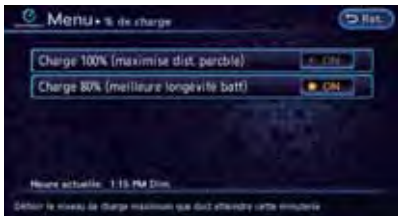

5. Appuyez sur [Charge 80% (meilleure longévité batt)]. Le témoin indicateur s'allume lorsque le mode de longue durée de vie est activé.
6. Appuyez sur le bouton [Ret.] pour retourner à l'écran précédent.
7. Appuyez sur [Svgrder la min.] quand vous avez fini vos réglages et un écran de confirmation des réglages est affiché.
8. Appuyez sur [Oui] si les réglages affichés sur l'écran sont corrects.
9. L'indicateur [Minuterie 1] ou [Minuterie 2] s'allume après avoir réglé le timer de chargement.

Charge immédiate

Lorsqu'une minuterie de chargement n'est pas allumée, le chargement démarre automatiquement lorsqu'un connecteur de charge normale ou d'entretien est branché au véhicule.

Utilisez le mode de charge immédiate à chaque fois que vous voulez commencer le chargement lorsque la minuterie de chargement est allumée en effectuant ce qui suit :

1. Placez l'interrupteur de démarrage en position OFF.



2. Appuyez sur la commande de charge immédiate.
3. Branchez le câble de charge normale ou d'entretien lorsque le témoin indicateur de statut de chargement change pour afficher le mode de charge immédiate. Reportez-vous à «Témoins indicateurs de statut de chargement» plus loin dans ce chapitre.

REMARQUE :

- **Vous avez 15 minutes pour brancher un connecteur de charge normale ou d'entretien au véhicule après avoir enfoncé la commande de charge immédiate. Si un connecteur de charge n'est pas**

branché au véhicule dans les 15 minutes, le véhicule revient automatiquement au réglage précédent.

- **La charge immédiate sera disponible pendant 15 minutes avant de revenir automatiquement au réglage précédent.**
- **Pour annuler le mode de charge immédiate, appuyez à nouveau sur la commande de charge immédiate.**
- **Si le câble de charge est débranché, la batterie Li-ion passe automatiquement à la minuterie de chargement. Pour effectuer à nouveau une charge immédiate, appuyez sur la commande de charge immédiate et branchez le câble de charge.**
- **Si le câble de charge est déjà branché, appuyez sur la commande de charge immédiate pour démarrer une charge immédiate.**

FONCTION À DISTANCE RELATIVE AU CHARGEMENT

Ce véhicule est doté d'un dispositif de communication appelé TCU (Unité de communication télématique). La communication entre cette unité et le Centre de Données NISSAN CAR-

WINGS™ permet des services de fonctions à distance variées.

• **Vérification du statut de la batterie Li-ion :**

Vous pouvez vérifier le statut de chargement de la batterie Li-ion en utilisant votre ordinateur ou un smartphone ayant accès à internet même si vous n'êtes pas dans le véhicule.

• **Charge à distance :**

La fonction de démarrage du chargement de la batterie Li-ion ou de mise en marche du chauffage et de la climatisation est disponible en utilisant votre ordinateur ou un smartphone ayant accès à internet.

• **Statut débranché :**

Une notification par e-mail vous sera envoyée sur votre ordinateur ou smartphone ayant accès à internet si la prise n'est pas branchée à l'heure que vous avez sélectionnée, après que vous ayez éteint l'interrupteur de démarrage à l'endroit enregistré.

REMARQUE :

- **Il est nécessaire de s'inscrire au service CARWINGS™ avant d'utiliser ce service. Reportez-vous au Mode d'emploi du système de navigation LEAF.**

- Pour vérifier le statut de chargement de la batterie Li-ion en utilisant un smartphone ayant accès à internet ou un ordinateur, les conditions suivantes doivent être remplies :
 - Le véhicule doit être situé dans une zone de couverture du réseau téléphonique de téléphone mobile.
 - Le téléphone mobile doit être situé dans une zone de couverture du réseau téléphonique de téléphone mobile.
 - Si vous utilisez un ordinateur, ce dernier doit être connecté à internet.
 - Certains téléphones mobiles ne sont pas compatibles et ne peuvent pas être utilisés pour vérifier le statut de chargement de la batterie Li-ion. Veuillez vérifier préalablement.
- Certaines fonctions à distance nécessitent un smartphone compatible, qui n'est pas inclus avec le véhicule.
- Les caractéristiques du système d'information CARWINGS™ sont comprises dans un service d'abonnement qui nécessite le consentement du propriétaire pour être activé. L'abonnement doit être actif pour utiliser ces caractéristiques.
- Les communications CARWINGS™ peuvent être reçues sur une adresse e-mail vérifiée ou par un téléphone pouvant recevoir des SMS/textos.
- Les tarifs standards de texto et/ou d'utilisation de données peuvent être applicables selon votre opérateur.

TÉMOINS INDICATEURS RELATIFS AU CHARGEMENT

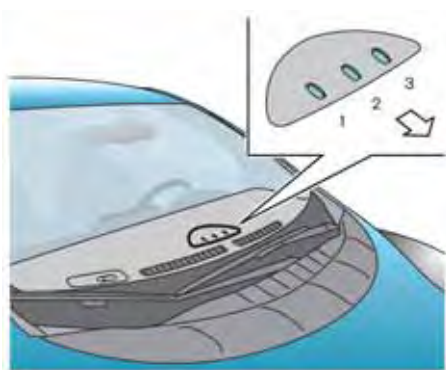

TÉMOINS INDICATEURS DE STATUT DE CHARGEMENT

Les témoins indicateurs de statut de chargement ① à ③ affichent le statut de chargement, et sont visibles de l'intérieur et de l'extérieur du véhicule.

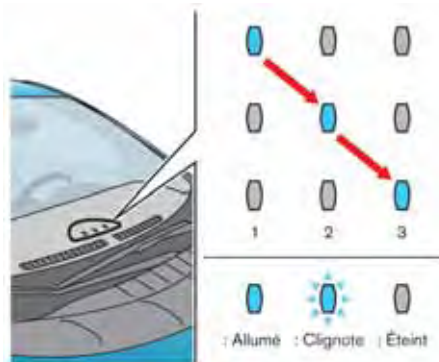

Minuterie prête pour le chargement

Si la minuterie de chargement est réglée, les témoins indicateurs d'allument, dans l'ordre ① à ③. Les témoins indicateurs s'éteignent pendant environ 15 minutes.

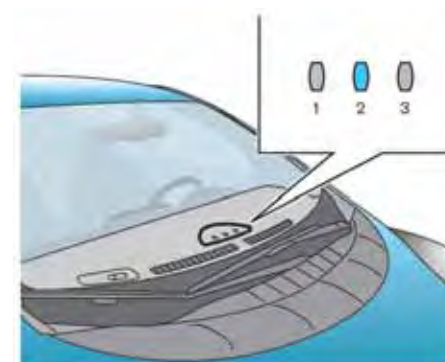

Prêt pour une charge immédiate

Lorsque l'interrupteur de démarrage est éteint et que la commande de charge immédiate est activée pendant que le câble de chargement n'est pas branché, le témoin indicateur ② s'allume.

Le témoin indicateur ② s'allume quand le véhicule est prêt pour une charge immédiate. Vous avez 15 minutes pour brancher le connecteur de charge au véhicule. Si le connecteur de charge n'est pas branché dans les 15 minutes, le témoin indicateur ② s'éteint et vous devez redémarrer le mode de charge immédiate pour charger la batterie Li-ion.

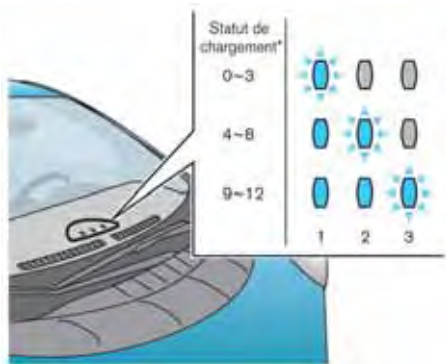

Lors du chargement

Lorsque la batterie Li-ion est en train d'être chargée, les témoins indicateurs de statut de chargement changent selon la quantité chargée dans la batterie Li-ion.

*: Cette valeur est également affichée par l'illumination des segments de l'indicateur de chargement disponible de la batterie Li-ion sur le tableau de bord.

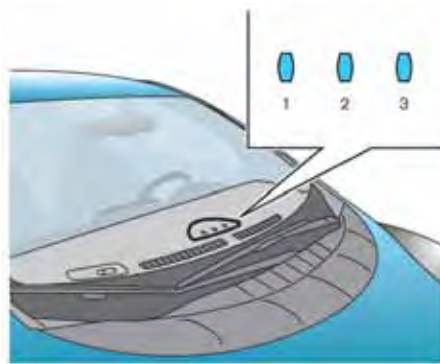

Lorsque complètement chargé

Tous les témoins indicateurs ① à ③ s'allument quand :

- La batterie Li-ion est complètement chargée
- La minuterie de chargement est finie à 80%
- Une charge rapide est finie à 90%

Les témoins indicateurs s'éteignent après environ 15 minutes ou quand le connecteur de charge est retiré.

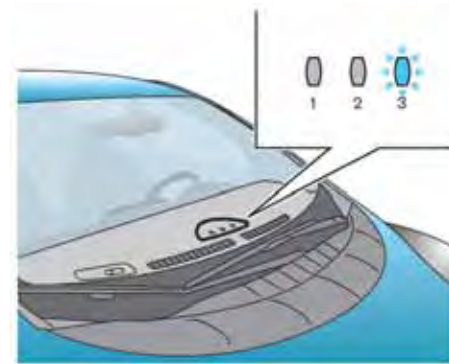

Lorsque le témoin indicateur ③ s'allume

Le témoin indicateur ③ clignote lorsque la batterie 12-volt est chargée. Le témoin s'allume également lorsque les systèmes suivants sont en marche :

- Minuterie Clim.
- Réglage de la climatisation à distance
- Chauffage de la batterie Li-ion (si le véhicule en est équipé)

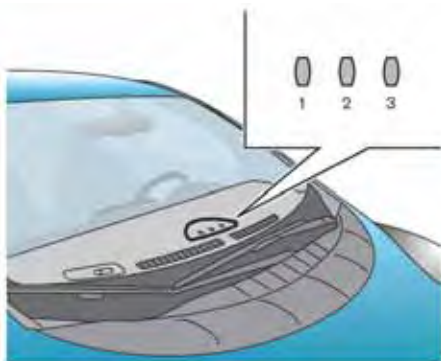

Lorsque vous ne chargez pas

Aucun témoin n'est allumé lorsque les batteries Li-ion et 12-volt ne sont pas en train d'être chargées.



TÉMOIN INDICATEUR DE BOÎTE DE COMMANDE SAVE (Système d'alimentation en énergie pour Véhicule Électrique)

Lorsqu'une charge d'entretien est en cours, le statut de chargement est montré par le témoin indicateur qui est sur la boîte de commande SAVE (Système d'alimentation en énergie pour Véhicule Électrique).

Un témoin indicateur prévient également si il y a un dysfonctionnement du SAVE (Système d'alimentation en énergie pour Véhicule Électrique).

PRÊT	CHARGE	PROBLÈME	Statut et action à effectuer
○	○	○	Chaque fois que la fiche SAVE (Système d'alimentation en énergie pour Véhicule Électrique) est branchée à une prise, tous les témoins indicateurs s'allument pendant 0,5 seconde.
○	●	●	Après la fin du traitement initial, lorsque le SAVE (Système d'alimentation en énergie pour Véhicule Électrique) n'est pas branché au véhicule, ou si le SAVE (Système d'alimentation en énergie pour Véhicule Électrique) est branché au véhicule mais sans que le chargement ne soit effectué.
○	○	●	Lorsque la batterie est en train d'être chargée.
⊙	●	●	Lorsque le câble de masse est débranché. Vérifiez la mise à la terre de la prise utilisée. Si la mise à la terre est normale, contactez un concessionnaire LEAF certifié par NISSAN.
○	●	⊙	Lors d'une fuite électrique ou de dysfonctionnements du SAVE (Système d'alimentation en énergie pour Véhicule Électrique) Arrêtez immédiatement l'utilisation et consultez un concessionnaire LEAF certifié par NISSAN.
○	●	○	Lors de dysfonctionnements du SAVE (Système d'alimentation en énergie pour Véhicule Électrique) Arrêtez immédiatement l'utilisation et consultez un concessionnaire LEAF certifié par NISSAN.
●	●	●	Si le témoin indicateur de boîte de commande SAVE (Système d'alimentation en énergie pour Véhicule Électrique) ne s'allume pas après avoir branché la fiche dans la prise, vérifiez le disjoncteur de fuite à la terre et le disjoncteur de circuit de la prise. Si le disjoncteur de fuite à la terre ou le disjoncteur de circuit saute, le circuit peut ne pas convenir au SAVE (Système d'alimentation en énergie pour Véhicule Électrique). Faites vérifier et réparer le circuit électrique par un électricien accrédité. Si le disjoncteur de fuite à la terre n'a pas sauté, arrêtez l'usage du SAVE (Système d'alimentation en énergie pour Véhicule Électrique) et contactez un concessionnaire LEAF certifié par NISSAN.

Signification	Témoin allumé	Clignotement	Témoin éteint
Symbole	○	⊙	●

GUIDE DE DÉPANNAGE DU CHARGEMENT

Symptôme	Cause possible	Solution possible
Le chargement n'est pas possible.	L'interrupteur de démarrage du véhicule est en position ON.	Avant le chargement, mettez l'interrupteur de démarrage du véhicule en position ON.
	Le connecteur de recharge normal et le connecteur de recharge rapide sont tous les deux connectés en même temps.	Le connecteur de recharge normal et le connecteur de recharge rapide ne peuvent pas être connectés en même temps.
	La batterie Li-ion est déjà complètement rechargée.	La recharge ne peut pas être effectuée si la batterie Li-ion est déjà complètement rechargée. La recharge s'arrête automatiquement si la batterie Li-ion est complètement rechargée.
	La température de la batterie Li-ion est trop élevée ou trop basse pour recharger.	Vérifiez la température de la batterie Li-ion sur l'indicateur de température de la batterie Li-ion. Si l'indicateur montre que la batterie Li-ion est trop chaude (zone rouge) ou trop froide (zone bleue), il n'est pas possible de la recharger. Laissez la batterie Li-ion se refroidir ou se réchauffer avant de la recharger. Reportez-vous à «Indicateur de température de la batterie Li-ion» dans le chapitre «2. Instruments et commandes».
	La batterie 12-volt est déchargée.	La batterie Li-ion peut être rechargée si les systèmes électriques du véhicule ne peuvent pas être allumés. Si la batterie 12-volt est déchargée, rechargez ou démarrez-la. Reportez-vous à «Démarrage à l'aide d'une batterie de secours» dans le chapitre «6. En cas d'urgence».
	Le véhicule a un dysfonctionnement.	Le véhicule ou le chargeur peut avoir un dysfonctionnement. Vérifiez si le témoin d'avertissement du compteur est allumé. Vérifiez si l'indicateur du chargeur indique un dysfonctionnement. Si un avertissement est affiché, arrêtez la recharge et contactez un concessionnaire LEAF certifié par NISSAN.
Une charge normale ou d'entretien ne peut pas être effectuée.	Il n'y a pas de courant électrique sortant de la prise.	Vérifiez qu'il n'y ait pas eu de coupure de courant. Vérifiez que le disjoncteur est allumé. Si vous utilisez une prise équipée d'un dispositif de minuterie, le courant ne peut être disponible qu'aux heures réglées avec la minuterie.
	La prise électrique n'est pas connectée correctement.	Vérifiez que la prise électrique est bien connectée (seulement pour une charge d'entretien).
	Le connecteur de chargement n'est pas connecté correctement.	Vérifiez que le connecteur de chargement est bien connecté.
Une charge immédiate ne peut pas être effectuée.	La minuterie de chargement a été réglée.	Éteignez la minuterie de chargement. Reportez-vous à «Minuterie de charge» plus haut dans ce chapitre.

Symptôme	Cause possible	Solution possible
La minuterie de chargement ne peut pas être opérée.	Le câble de chargement n'est pas connecté.	Connectez le câble de chargement.
	L'heure sur l'horloge n'est pas correcte.	La fonction de la minuterie de chargement ne démarre pas le chargement selon l'horloge située sur l'affichage supérieur. Vérifiez que la date et l'heure affichées sur l'écran de la minuterie de chargement sont les mêmes que celles du GPS. Si la batterie 12-volt est déchargée ou si la batterie Li-ion est déconnectée, le réglage de l'heure doit être mis à jour. Il doit y avoir un signal GPS pour régler l'horloge du réglage de la minuterie.
	La commande de charge immédiate a été enclenchée.	La minuterie de chargement ne fonctionne pas si la charge immédiate a été sélectionnée.
	La minuterie du chargement n'a pas été réglée.	Programmez la minuterie de chargement. Reportez-vous à «Minuterie de charge».
	Le chargement ne démarre pas parce que l'heure de démarrage et d'arrêt de la minuterie de chargement est réglée et que l'heure actuelle est avant l'heure réglée de démarrage.	Vérifiez que le temps de la minuterie de chargement est réglé pour démarrer le chargement. Changez les réglages de la minuterie de chargement sur le temps de chargement voulu ou appuyez sur le bouton de charge immédiate. Reportez-vous à «Minuterie de charge» plus haut dans ce chapitre.
	Le chargement ne démarre pas parce que seule l'heure de démarrage est réglée et que l'heure actuelle est après l'heure réglée de démarrage.	
	Le chargement ne démarre pas parce que seule l'heure d'arrêt est réglée et que l'heure actuelle est après l'heure réglée d'arrêt.	
	Le chargement ne commence pas parce que la quantité de chargement a été réglée sur 80% et que la batterie Li-ion est déjà chargée à plus de 80%.	Quand le pourcentage de chargement dans la minuterie de chargement est réglé sur 80%, la batterie Li-ion ne peut pas être chargée au-delà de 80%. Confirmez le pourcentage de chargement réglé dans la minuterie de chargement. Changez le pourcentage de chargement sur le réglage voulu.

Symptôme	Cause possible	Solution possible
Une charge à distance ne peut pas être effectuée.	Le câble de chargement n'est pas connecté.	Connectez le câble de chargement avant.
	La communication avec le véhicule ne peut pas être établie.	Confirmez qu'il y ait un signal de téléphonie mobile là où vous êtes. Vous ne pouvez pas démarrer une charge à distance jusqu'à ce que le smartphone ayant accès à internet ne puisse y accéder.
		Confirmez qu'il y ait un signal de téléphonie mobile là où est votre véhicule.
		Si l'interrupteur de démarrage est en position OFF pendant plus de 2 semaines, la fonction de charge à distance ne peut pas être utilisée jusqu'à ce que l'interrupteur de démarrage soit mis en position ON.
Une charge normale s'arrête au milieu du chargement.	Il n'y a pas de courant sortant de la prise.	Il peut y avoir eu une coupure de courant électrique, ou le disjoncteur peut avoir sauté. Le chargement continuera quand la source d'énergie est rétablie.
	Le câble de chargement a été déconnecté.	Vérifiez que le câble de chargement n'a pas été déconnecté.
	L'interrupteur de déverrouillage a été enclenché.	Si le bouton de connecteur de chargement a été enfoncé pendant un long moment, le chargement s'arrête.
	Le connecteur de recharge normal et le connecteur de recharge rapide étaient tous les deux connectés en même temps.	Si le connecteur de recharge normal et le connecteur de recharge rapide sont tous les deux connectés en même temps, le chargement s'arrête.
	L'heure d'arrêt de la minuterie de chargement a été atteinte.	Lorsque la minuterie de chargement est réglée et que l'heure d'arrêt de la minuterie de chargement a été atteinte, le chargement s'arrête, même si la batterie Li-ion n'est pas complètement chargée.
	La température de la batterie Li-ion est trop élevée ou trop basse pour recharger.	Vérifiez la température de la batterie Li-ion sur l'indicateur de température de la batterie Li-ion. Si l'indicateur montre que la batterie Li-ion est trop chaude (zone rouge) ou trop froide (zone bleue), il n'est pas possible de la recharger. Laissez la batterie Li-ion se refroidir ou se réchauffer avant de la recharger. Reportez-vous à «Indicateur de température de la batterie Li-ion» dans le chapitre «2. Instruments et commandes».
Une charge rapide ne peut pas être effectuée.	Vérifiez si le connecteur de chargement est connecté correctement et qu'il est verrouillé.	Vérifiez si le connecteur de chargement est connecté correctement et qu'il est verrouillé.
	La fonction d'autodiagnostic du dispositif de charge rapide renvoie un résultat négatif.	Il est possible que le véhicule ait un dysfonctionnement. Arrêtez le chargement et consultez un concessionnaire LEAF certifié par NISSAN.
	L'interrupteur du chargeur rapide est éteint.	Vérifiez l'interrupteur du chargeur rapide.

Symptôme	Cause possible	Solution possible
Une charge rapide s'arrête au milieu du chargement.	Le chargement est arrêté par la minuterie de charge rapide.	Le chargement s'arrête selon les réglages de la fonction de la minuterie pour le dispositif de charge rapide. Si vous voulez charger encore plus la batterie Li-ion, recommencez la procédure de chargement . Le temps maximum pour une charge rapide est de 60 minutes. Si vous voulez charger plus longtemps la batterie Li-ion, recommencez la procédure de chargement .
	Le chargement s'arrête à 90% de la capacité.	Lorsque le chargement a été démarré avec la capacité de la batterie Li-ion inférieure à la moitié, le chargement s'arrête quand la capacité atteint 90%. Si vous voulez charger la batterie Li-ion à plus de 90%, recommencez la procédure de chargement .
	L'alimentation électrique du chargeur rapide est éteint.	Vérifiez si l'alimentation électrique du chargeur rapide est éteint.

1 Sécurité — sièges, ceintures de sécurité et système de retenue supplémentaire

Sièges	1-3	Installation d'un dispositif de retenue pour enfants orienté vers l'arrière avec système LATCH	1-26
Sièges avant	1-4	Installation d'un dispositif de retenue pour enfants orienté vers l'arrière avec les ceintures de sécurité	1-28
Sièges arrière	1-5	Installation d'un dispositif de retenue pour enfants orienté vers l'avant avec système LATCH	1-31
Appuis-tête	1-5	Installation d'un dispositif de retenue pour enfants orienté vers l'avant avec les ceintures de sécurité	1-33
Appuis-tête réglables	1-8	Installation de la sangle d'attache supérieure	1-37
Ceintures de sécurité	1-11	Sièges d'appoint	1-38
Précautions à prendre avec les ceintures de sécurité	1-11	Précautions relatives aux sièges d'appoint	1-38
Femmes enceintes	1-13	Installation du siège d'appoint	1-39
Personnes blessées	1-13	Système de retenue supplémentaire	1-42
Ceinture de sécurité à trois points d'ancrage avec enrouleur	1-14	Précautions à prendre avec les systèmes de retenue supplémentaire	1-42
Rallonges de ceinture de sécurité	1-18	Système avancé du coussin gonflable NISSAN (sièges avant)	1-48
Entretien des ceintures de sécurité	1-18	Systèmes de coussin gonflable d'appoint pour chocs latéraux des sièges avant et de coussin gonflable d'appoint rideau pour chocs latéraux installés dans le toit	1-54
Sécurité enfants	1-19	Ceintures de sécurité avec prétensionneurs (sièges avant)	1-56
Nourrissons	1-20		
Enfants en bas âge	1-20		
Enfants de grande taille	1-20		
Dispositifs de retenue pour enfants	1-21		
Précautions à prendre avec les dispositifs de retenue pour enfants	1-21		
Système LATCH (ancrages inférieurs et attaches pour enfants)	1-23		

Étiquettes d'avertissement du coussin gonflable d'appoint	1-58
Témoin lumineux de coussin gonflable d'appoint ...	1-58
Procédures de réparation et de remplacement	1-59

SIÈGES

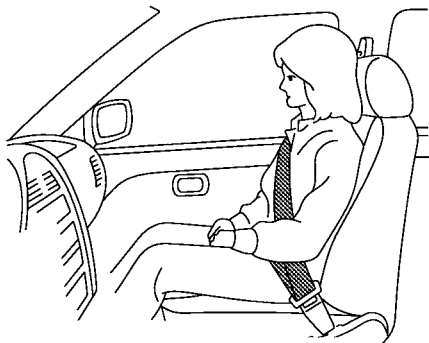

Asseyez-vous bien droit et au fond du siège.

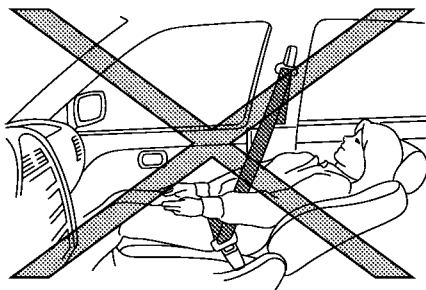

ATTENTION

- Ne laissez pas le dossier du siège en position inclinée pendant la conduite du véhicule. Ceci serait dangereux. La ceinture thoracique ne reposerait pas contre le corps. En cas d'accident, vous pourriez être projeté contre cette ceinture et blessé au cou ou subir d'autres blessures graves. Vous pourriez également glisser par-dessous la ceinture sous-abdominale et subir de graves blessures internes.

- Le dossier doit être vertical pour pouvoir assurer une protection efficace pendant la conduite du véhicule. Il faut toujours s'asseoir bien au fond du siège, avoir les deux pieds au plancher et régler convenablement le siège. Reportez-vous à «Précautions à prendre avec les ceintures de sécurité» plus loin dans ce chapitre.
- Après l'ajustement, faites-le basculer légèrement d'avant en arrière pour vérifier qu'il est bien bloqué.

- Ne laissez pas d'enfants sans surveillance à l'intérieur du véhicule. Ils pourraient actionner des commutateurs ou commandes. Des enfants sans surveillance courent des risques d'accidents graves.
- Le dossier de siège ne doit pas être incliné plus que nécessaire pour le confort. Les ceintures de sécurité sont plus efficaces lorsque le passager s'assied bien en arrière et bien en bas dans le siège. Si le dossier du siège est incliné, le risque de glisser sous la ceinture de sécurité ainsi que le risque d'être blessé augmentent.

PRÉCAUTION

Lorsque vous ajustez les positions de siège, veillez à ne pas toucher les parties mouvantes afin d'éviter des blessures éventuelles et/ou des endommagements.

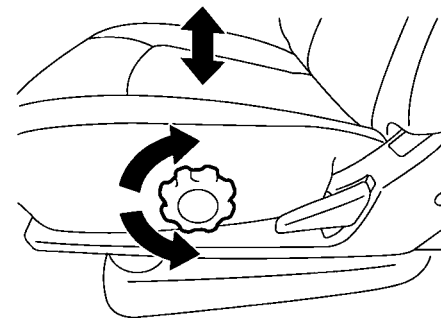
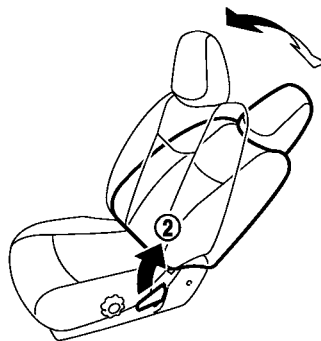
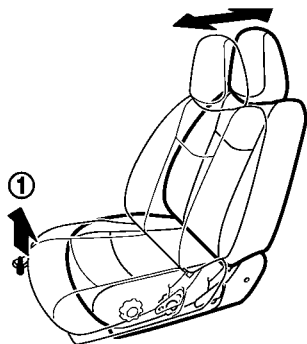

SIÈGES AVANT

Réglage du siège manuel avant

Vers l'avant et vers l'arrière :

Maintenez le levier ① vers le haut pendant que vous faites glisser le siège vers l'avant ou l'arrière dans la position souhaitée. Relâchez le levier afin de verrouiller la position du siège.

Inclinaison du dossier :

Pour incliner le dossier de siège, tirez la manette ② vers le haut et penchez-vous en arrière. Pour ramener le dossier de siège vers l'avant, tirez le levier vers le haut et penchez-vous vers l'avant. Relâchez le levier afin de verrouiller la position

du siège.

Un dispositif permet d'incliner le dossier en fonction de la taille des occupants afin de mieux adapter la fermeture de la ceinture de sécurité et d'être plus confortable. Reportez-vous à «Précautions à prendre avec les ceintures de sécurité» plus loin dans ce chapitre. Il est également possible d'incliner le dossier afin de permettre aux occupants de se reposer lorsque le véhicule est à l'arrêt et que le véhicule se trouve en position P (stationnement) ou N (point mort avec le frein de stationnement serré).

Élévateur de siège (pour le siège conducteur) :

Tournez le cadran pour ajuster la hauteur du siège à la position voulue.

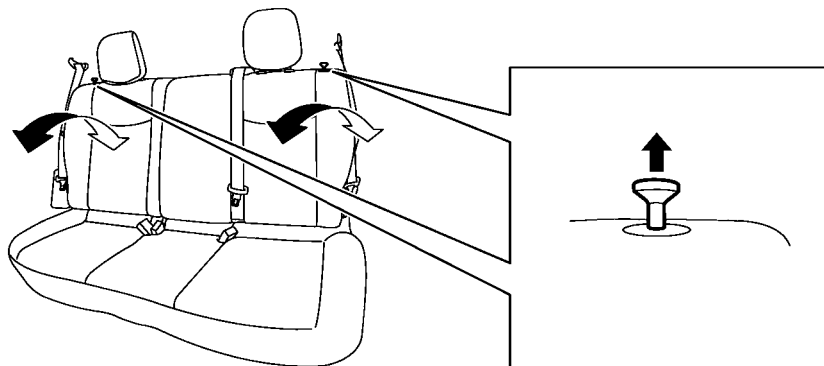

SIÈGES ARRIÈRE

Inclinaison

Avant d'incliner les sièges arrière :

- Sécurisez bien les ceinture de sécurité sur leur crochet de fixation situé côté vitres extérieures. Reportez-vous à « Crochets de la ceinture de sécurité » plus loin dans ce chapitre.

Pour rabattre le dossier de siège, tirez le levier de déblocage.

Pour remettre le dossier de siège en position d'assise, relevez chaque dossier de siège et mettez-les en position droite jusqu'à ce qu'ils se

bloquent en position.

⚠ ATTENTION

- **Ne rabattez pas les sièges arrière lorsque les occupants se trouvent dans la zone des sièges arrière ou que des objets sont posés dessus.**
- **Ne laissez aucun occupant s'asseoir dans l'espace de chargement ni sur les sièges arrière lorsqu'ils sont repliés. L'utilisation de ces zones par des passagers sans retenue appropriée peut être la cause de blessures en cas d'accident ou d'ar-**

rêt brusque.

- **Sécurisez correctement le chargement avec des cordes ou des courroies pour qu'il ne glisse pas ou ne se déplace pas. Ne placez pas le chargement plus haut que les dossiers de siège. Un chargement mal maintenu pourrait entraîner des blessures corporelles graves en cas d'arrêt brusque ou de collision.**
- **Lorsque vous remettez les dossiers de siège en position droite, assurez-vous qu'ils sont bien enclenchés dans le cran d'arrêt et verrouillés. Si le dossier est mal verrouillé, les passagers pourraient être blessés en cas d'accident ou d'arrêt brusque.**

APPUIS-TÊTE

⚠ ATTENTION

Les appuis-tête s'ajoutent aux autres systèmes de sécurité du véhicule. Ils peuvent apporter une protection supplémentaire contre les blessures lors de certaines collisions arrière. Réglez

les appuis-tête correctement, comme spécifié dans cette section. Vérifiez le réglage lorsque vous utilisez le siège après quelqu'un d'autre. N'attachez rien aux tiges des appuis-tête et ne retirez pas les appuis-tête. N'utilisez pas le siège si l'appui-tête a été retiré. Si l'appui-tête a été retiré, réinstallez et réglez correctement l'appui-tête avant qu'un occupant n'utilise le siège. Ne pas observer ces instructions peut réduire l'efficacité des appuis-tête. Ceci peut augmenter les risques de blessures graves ou mortelles lors d'une collision.

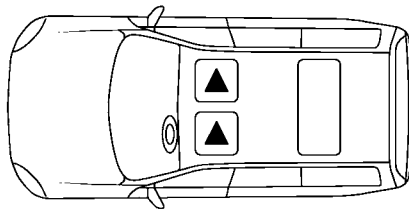

L'illustration indique les positions de siège équipées d'appui-tête. Les appuis-tête sont réglables.

▲ Indique que la place est équipée d'un appui-tête.

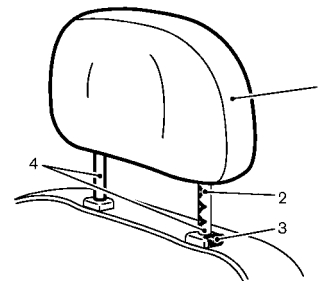

Composants

1. Appuis-tête
2. Encoches de réglage
3. Levier de blocage
4. Tiges

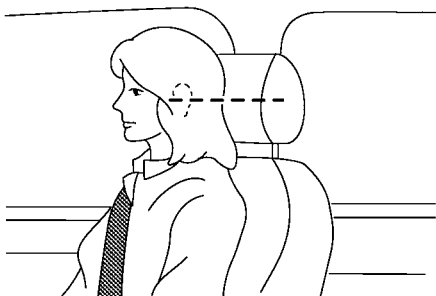

Ajustement

Ajustez les appuis-tête de manière à ce que le centre de l'appui-tête soit au niveau du centre de vos oreilles.

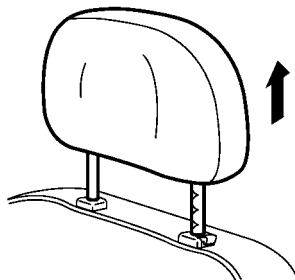

Pour relever l'appui-tête, il vous suffit de le tirer vers le haut.

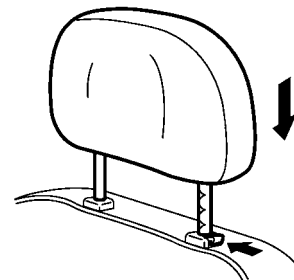

Pour l'abaisser, maintenez le levier de blocage appuyé et poussez l'appui-tête vers le bas.

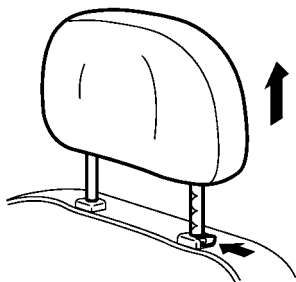

Retrait

Utilisez la procédure suivante pour retirer les appuis-tête réglables.

1. Tirez l'appui-tête jusqu'à la position la plus haute.
2. Maintenez le levier de blocage appuyé.
3. Retirez l'appui-tête du siège.
4. Rangez l'appui-tête correctement en lieu sûr de sorte qu'il ne puisse pas se déplacer dans le véhicule.
5. Réinstallez et réglez correctement l'appui-tête avant qu'un occupant n'utilise la place.

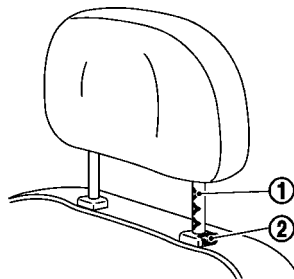

Installation

1. Alignez les tiges de l'appui-tête avec les trous dans le siège. Assurez-vous que l'appui-tête est orienté dans le bon sens. La tige avec les encoches de réglage ① doit être insérée dans le trou où se trouve le levier de blocage ②.
2. Maintenez le levier de blocage appuyé et poussez l'appui-tête vers le bas.
3. Réglez correctement l'appui-tête avant qu'un occupant n'utilise la place.

APPUI-TÊTE RÉGLABLES

⚠ ATTENTION

Les appuis-tête réglables s'ajoutent aux autres systèmes de sécurité. Ils peuvent apporter une protection supplémentaire contre les blessures lors de certaines collisions arrière. Réglez les appuis-tête correctement, comme spécifié dans la section précédente. Vérifiez le réglage lorsque vous utilisez le siège après quelqu'un d'autre. N'attachez rien à la tige des appuis-tête réglables ou enlevez l'appui-tête réglable. N'utilisez pas les sièges si l'appui-tête réglable a été enlevé. Si l'appui-tête réglable a été enlevé, installez et ajustez correctement l'appui-tête avant qu'un occupant utilise le siège. Si vous ne suivez pas les instructions, ceci pourrait réduire l'efficacité des appuis-tête réglables. Ceci peut augmenter les risques de blessures graves ou mortelles lors d'une collision.

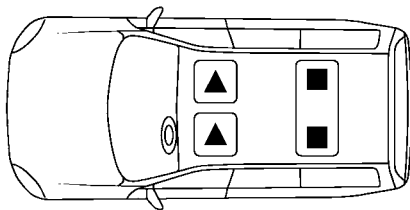

L'illustration indique les positions de siège équipées d'appuis-tête réglables.

■ Indique que la position de siège est équipée d'appui-tête réglable.

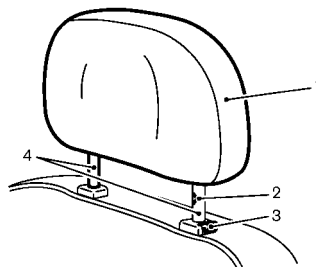

Composants

1. Appui-tête réglable
2. Encoche de réglage
3. Levier de blocage
4. Tiges

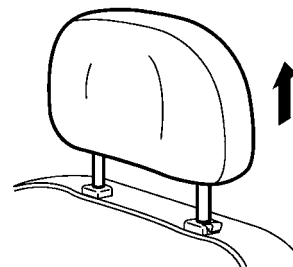

Ajustement

Pour relever l'appui-tête, il vous suffit de le tirer vers le haut.

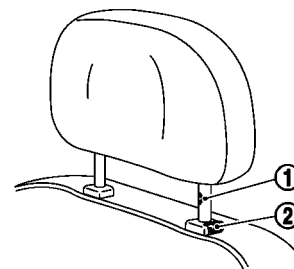
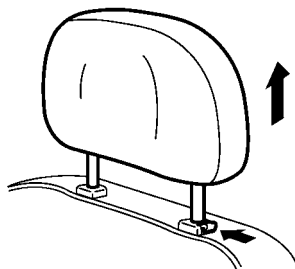
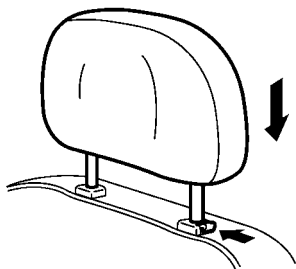

Pour l'abaisser, appuyez et tenez-le enfoncé sur le levier de blocage et poussez l'appui-tête vers le bas.

Retrait

Suivez les directives suivantes pour enlever les appuis-tête réglables.

1. Tirez l'appui-tête vers la position le plus haut.
2. Maintenez le levier de blocage appuyé.
3. Enlevez l'appui-tête du siège.
4. Rangez l'appui-tête correctement en lieu sûr pour qu'il ne se desserre pas dans le véhicule.
5. Réinstallez et ajustez correctement l'appui-tête.

Installation

1. Alignez les tiges d'appuis-tête avec le trou dans le siège. Assurez-vous que l'appui-tête s'oriente à la direction correcte. La tige avec l'encoche de réglage ① doit être insérée dans le trou où se trouve le levier de blocage ②.
2. Appuyez et tenez-le enfoncé sur le levier de blocage et poussez l'appui-tête vers le bas.
3. Ajustez correctement l'appui-tête avant qu'un occupant utilise le siège.

CEINTURES DE SÉCURITÉ

PRÉCAUTIONS À PRENDRE AVEC LES CEINTURES DE SÉCURITÉ

En cas d'accident, les risques de blessure ou de mort et/ou la sévérité des blessures seront considérablement réduits si la ceinture de sécurité est bouclée correctement et si vous restez assis bien au fond du siège avec les deux pieds sur le plancher. NISSAN recommande fortement aux passagers du véhicule de bien boucler leur ceinture pendant la conduite, même à la place qui comporte un coussin gonflable d'appoint.

Le port des ceintures de sécurité peut être obligatoire dans la plupart des provinces ou territoires du Canada et des états des États-Unis lorsqu'un véhicule est en marche.

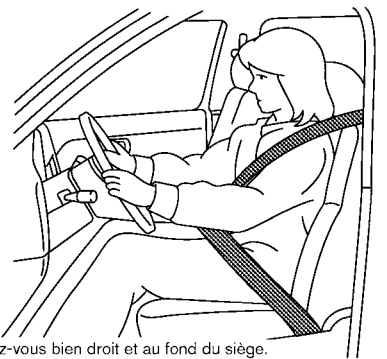

Asseyez-vous bien droit et au fond du siège.

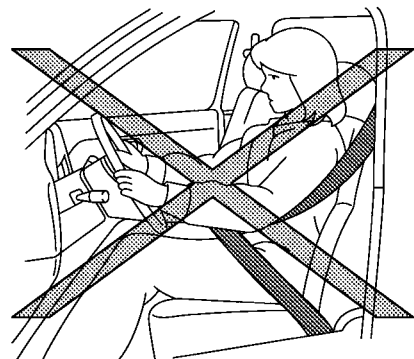

Asseyez-vous bien droit et au fond du siège.

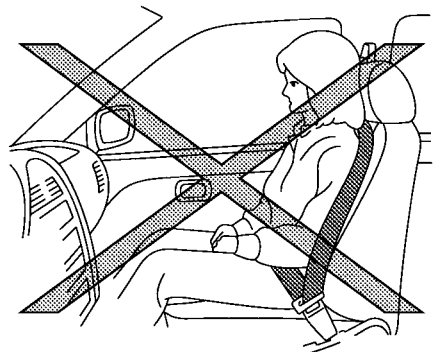

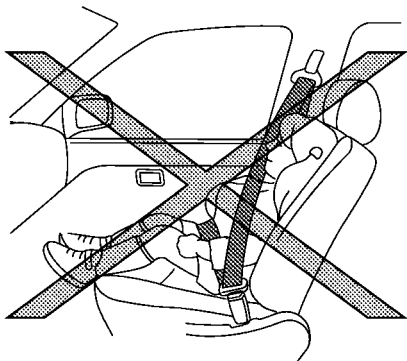

ATTENTION

- Toute personne prenant place dans ce véhicule doit toujours porter une ceinture de sécurité. Les enfants doivent être correctement retenus sur le siège arrière et, le cas échéant, être assis sur un dispositif de retenue pour enfants.
- La ceinture de sécurité doit être correctement réglée et bien ajustée. Faut de quoi, l'efficacité de l'ensemble du système de retenue en serait affectée, ce qui augmenterait les risques ou la gravité des blessures en cas d'accident. Une ceinture de sécurité incorrectement portée peut entraîner des blessures graves, voire mortelles.
- Il faut toujours faire passer la ceinture thoracique sur l'épaule et en travers de la poitrine. Ne mettez jamais la ceinture derrière le dos, sous le bras ou à travers du cou. La ceinture doit se trouver loin du visage et du cou, mais ne doit pas tomber de l'épaule.

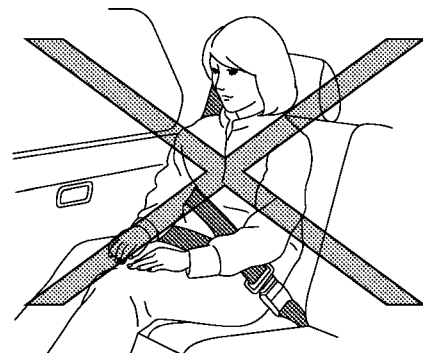

- Portez la ceinture sous-abdominale aussi bas que possible et bien ajustée **AUTOUR DES HANCHES ET NON AUTOUR DE LA TAILLE**. Une ceinture sous-abdominale portée trop haut augmente les risques de blessures internes en cas d'accident.
- Assurez-vous que la languette de la ceinture de sécurité est bien engagée dans la boucle correspondante.
- Ne portez pas une ceinture de sécurité inversée ou torsadée. Dans de telles positions, elle perdrait son efficacité.
- Ne permettez pas à plus d'une personne d'utiliser la même ceinture de sécurité.
- Ne jamais laissez monter plus de passagers qu'il n'y a de ceintures de sécurité.
- Si le témoin lumineux de ceinture de sécurité reste allumé alors que l'interrupteur de démarrage est mis sur ON, que toutes les portières sont fermées et que toutes les ceintures sont attachées, cela peut indiquer une défectuosité du sys-

tème. Faites vérifier le système par un concessionnaire LEAF certifié par NISSAN.

- N'apportez aucun changement au système de ceinture de sécurité. Par exemple, ne modifiez pas la ceinture de sécurité du siège, n'ajoutez pas de matériel ou n'installez pas de dispositifs qui pourraient changer le routage ou la tension de la ceinture de sécurité. Une telle procédure peut affecter le fonctionnement du système de la ceinture de sécurité. Une intervention ou une altération sur le système de ceinture de sécurité peut se traduire par de graves blessures.
- Une fois que le prétensionneur de la ceinture de sécurité est enclenchée, celle-ci ne peut pas être réutilisée et devra être remplacée en même temps que l'enrouleur. Veuillez consulter un concessionnaire LEAF certifié par NISSAN.
- La dépose et l'installation des composants du système de prétensionneur de ceinture de sécurité doivent être effectuées par un

concessionnaire LEAF certifié par NISSAN.

- Après une collision, tous les ensembles de ceinture de sécurité, enrouleurs et pièces de fixation compris, doivent être vérifiés par un concessionnaire LEAF certifié par NISSAN. À la suite d'un accident, NISSAN recommande le remplacement de toutes les ceintures de sécurité, sauf si la collision était légère, que les ceintures ne présentent aucun dommage apparent et fonctionnent correctement. Les ensembles de ceinture de sécurité qui n'étaient pas en service lors d'une collision doivent également être vérifiés et remplacés s'ils sont endommagés ou s'ils ne fonctionnent plus parfaitement.
- Après une collision quelle qu'elle soit, il faudra inspecter les dispositifs de retenue pour enfants et tous les équipements de retenue. Conformez-vous scrupuleusement aux recommandations d'inspection et de remplacement données par le fabricant. Il faut remplacer tout dispositif de retenue pour enfants

si ce dispositif est endommagé.

FEMMES ENCEINTES

NISSAN recommande aux femmes enceintes d'utiliser les ceintures de sécurité. La ceinture de sécurité doit être ajustée pour assurer le confort et la ceinture sous-abdominale passée aussi bas que possible sur les hanches et non autour de la taille. Faites passer la ceinture thoracique sur l'épaule et en travers de la poitrine. Ne faites jamais passer la ceinture sous-abdominale/thoracique sur le ventre. Toute autre recommandation particulière peut être fournie par un médecin.

PERSONNES BLESSÉES

NISSAN recommande que les personnes blessées utilisent les ceintures de sécurité, selon des blessures. Veuillez consulter un médecin pour toute autre recommandation particulière.

CEINTURE DE SÉCURITÉ À TROIS POINTS D'ANCRAGE AVEC ENROULEUR

ATTENTION

- Toute personne prenant place dans ce véhicule doit toujours porter une ceinture de sécurité.
- Ne laissez pas le dossier du siège en position inclinée pendant la conduite du véhicule. Ceci serait dangereux. La ceinture thoracique ne reposerait pas contre le corps. En cas d'accident, vous pourriez être projeté contre cette ceinture et blessé au cou ou subir d'autres blessures graves. Vous pourriez également glisser par-dessous la ceinture sous-abdominale et subir de graves blessures internes.
- Le dossier doit être vertical pour pouvoir assurer une protection efficace pendant la conduite du véhicule. Il faut toujours s'asseoir bien au fond du siège, avoir les deux pieds au plancher et régler convenablement la ceinture de sécurité.

Bouclage des ceintures de sécurité

1. Réglez le siège. Reportez-vous à «Sièges» plus haut dans ce chapitre.

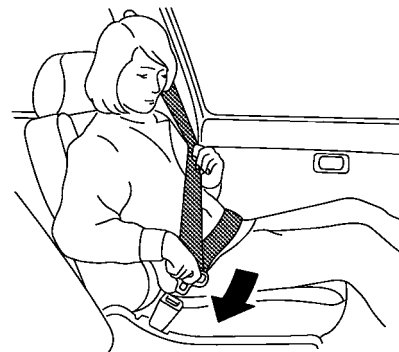

2. Faites sortir la ceinture de sécurité de l'enrouleur et insérez la languette dans la boucle jusqu'à ce que le loquet soit enclenché.
 - L'enrouleur est conçu pour se bloquer en cas d'arrêt brusque ou de la collision. Un mouvement lent permet à la sangle de se dérouler et au passager de se déplacer librement sur le siège.
 - Si la ceinture de sécurité ne peut être tirée lorsqu'elle est complètement rétractée, tirez fermement sur la ceinture et relâchez-la. Puis tirez doucement la ceinture hors de l'en-

rouleur.



3. Placez la ceinture sous-abdominale **aussi bas que possible et bien ajustée sur les hanches**, tel qu'illustré.
4. Tirez la ceinture thoracique vers l'enrouleur pour la tendre. Assurez-vous de faire passer la ceinture thoracique sur l'épaule et en travers de la poitrine.

Le siège du passager avant et les ceintures de sécurité à trois points d'ancrage des positions assises arrière ont deux modes de fonctionnement :

- Mode de blocage d'urgence (ELR)
- Mode de blocage automatique (ALR)

Le mode de blocage d'urgence (ELR) permet de dérouler et de réenrouler la ceinture afin que le conducteur et les passagers conservent une certaine liberté de mouvement sur leur siège. Le système ELR bloque la ceinture de sécurité lorsque la véhicule décélère rapidement ou durant certains chocs.

Le mode de blocage automatique (ALR) (mode de dispositif de retenue pour enfants) bloque la ceinture de sécurité pour pouvoir installer un dispositif de retenue pour enfants.

Lorsque le mode ALR est activé la ceinture de sécurité ne peut pas être détendue tant que la languette de ceinture de sécurité est désenclenchée de la boucle et entièrement rétractée. La ceinture repasse en mode ELR une fois qu'elle a été totalement réenroulée. Pour plus d'information, reportez-vous à «Dispositifs de retenue pour enfants» plus loin dans ce chapitre.

Il ne faut utiliser le mode ALR que pour poser un dispositif de retenue pour enfants. Pendant l'utilisation normale de la ceinture de sécurité par un passager, le mode ALR ne sera pas actionné. Au cas où il serait actionné, il pourrait causer une tension inconfortable de la ceinture de sécurité.

ATTENTION

Avant de boucler les ceintures de sécurité, vérifiez que les dossiers sont bien enclenchés dans le cran d'arrêt et verrouillés. Si le dossier est mal verrouillé, les passagers pourraient être blessés en cas d'accident ou d'arrêt brusque.

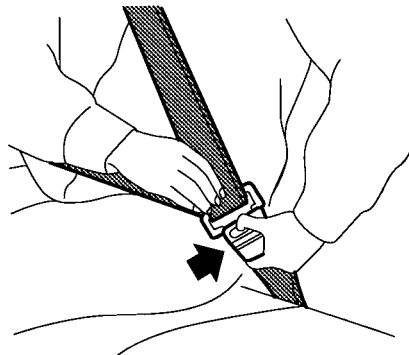

Débouclage des ceintures de sécurité

Pour déboucler la ceinture, appuyez sur le bouton de la boucle. La ceinture de sécurité s'enroule automatiquement.

Vérification du fonctionnement des ceintures de sécurité

Les enrouleurs des ceintures de sécurité sont prévus pour bloquer la ceinture dans les deux cas suivants :

- Lorsque la ceinture est tirée brusquement de l'enrouleur.

- Lorsque le véhicule ralentit rapidement. Pour accroître votre confiance dans les ceintures de sécurité, vérifiez leur fonctionnement comme ceci :

- Saisissez la ceinture thoracique et tirez brusquement vers l'avant. L'enrouleur doit alors se bloquer et empêcher que la ceinture ne se déroule davantage.

Si l'enrouleur ne se bloque pas ou si vous avez des questions au sujet de la manipulation des ceintures de sécurité, adressez-vous à un concessionnaire LEAF certifié par NISSAN.

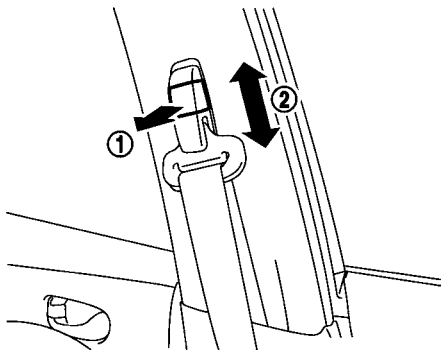

de réglage pour verrouiller l'ancrage de la ceinture thoracique.

Ajustement de la hauteur de la ceinture thoracique (pour sièges avant)

La hauteur d'ancrage de la ceinture thoracique doit être réglée de façon à bien s'ajuster à la personne. Reportez-vous à «Précautions à prendre avec les ceintures de sécurité» plus haut dans ce chapitre.

Pour ajuster, pressez le bouton ①, et déplacez l'ancrage de la ceinture thoracique dans la position souhaitée ② afin que la ceinture passe par-dessus le centre de l'épaule. La ceinture doit se trouver loin du visage et du cou, mais ne doit pas tomber de l'épaule. Relâchez le bouton

⚠ ATTENTION

- Après le réglage, relâchez le bouton de réglage puis essayez de déplacer la ceinture thoracique de bas en haut pour vous assurer que l'ancrage de la ceinture est solidement fixé en position.
- La hauteur d'ancrage de la ceinture thoracique doit être réglée de façon à bien s'ajuster à la personne. Faute de quoi, l'efficacité de l'ensemble du système de retenue en serait affectée, ce qui augmenterait les risques ou la gravité des blessures en cas d'accident.

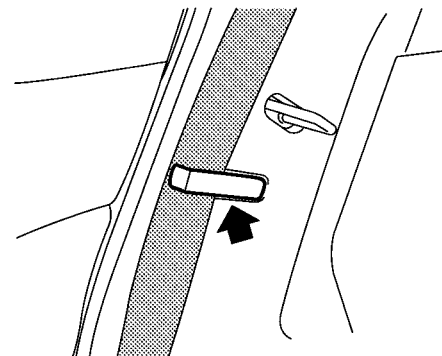

Crochets de la ceinture de sécurité

Quand les ceintures de sécurité arrière ne sont pas utilisées et que vous rabattez les sièges arrière, accrochez les ceintures latérales aux crochets de fixation.

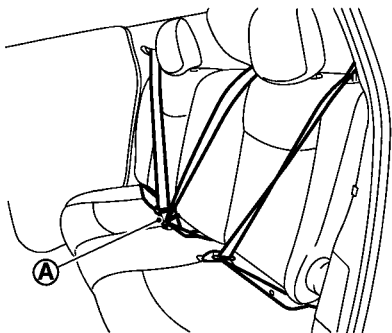

Centre du siège arrière

Choix des ceintures de sécurité appropriées :

La boucle de la ceinture de sécurité centrale est identifiée par la marque CENTRALE (A). La languette de la ceinture centrale peut être fixée **seulement** dans la boucle de ceinture de sécurité centrale.

RALLONGES DE CEINTURE DE SÉCURITÉ

S'il est impossible de bien mettre la ceinture sous-abdominale et thoracique en place et de l'attacher en raison de la corpulence de la

personne ou de la position de conduite, une rallonge compatible aux ceintures de sécurité installées est disponible. Cette rallonge permet d'allonger la ceinture d'environ 200 mm (8 po) et peut être utilisée pour le siège du conducteur et le siège du passager avant. Adressez-vous à un concessionnaire LEAF certifié par NISSAN pour l'achat d'une rallonge si vous en avez besoin.

⚠ ATTENTION

- **Seules les rallonges NISSAN fabriquées par le fabricant d'origine doivent être utilisées pour rallonger les ceintures de sécurité NISSAN.**
- **Les adultes et les enfants qui peuvent utiliser les ceintures de sécurité sans rallonge ne devraient pas utiliser une rallonge. L'utilisation inutile des rallonges pourrait provoquer des blessures corporelles graves en cas d'accident.**
- **N'installez jamais un dispositif de retenue pour enfants avec une rallonge. En effet, si le dispositif n'est pas correctement arrimé l'enfant pourrait être sérieusement blessé**

en cas de choc ou d'arrêt brusque.

ENTRETIEN DES CEINTURES DE SÉCURITÉ

- **Pour nettoyer la courroie de la ceinture de sécurité**, utilisez une solution de savon doux ou tout autre produit non caustique recommandé pour le nettoyage des garnitures intérieures ou des tapis. Ensuite, essuyez-les avec un chiffon et laissez-les sécher à l'ombre. Ne laissez pas les ceintures de sécurité s'enrouler avant qu'elles ne soient complètement sèches.
- **Si de la saleté s'accumule dans le guide de la sangle thoracique** de la ceinture de sécurité, la rétraction des courroies pourrait être ralentie. Dans un tel cas, essuyez le guide de ceinture thoracique avec un chiffon propre et sec.
- **Vérifiez périodiquement le fonctionnement des ceintures et des dispositifs métalliques de ceintures de sécurité**, tels que les boucles, les languettes, les enrouleurs et les dispositifs de fixation. En cas de desserrage des pièces, de détérioration, de coupures ou d'autres dommages causés aux sangles, la ceinture

entière doit être remplacée.

SÉCURITÉ ENFANTS

Les enfants ont besoin de la protection des adultes. Ils doivent être retenus correctement.

En plus de l'information générale donnée dans ce présent manuel, de l'information sur la sécurité des enfants est disponible de nombreuses autres sources, incluant les médecins, les professeurs, les bureaux de sécurité routière gouvernementaux et les organisations communautaires. Chaque enfant est différent, alors, assurez-vous de connaître la meilleure façon de transporter votre enfant.

Il existe trois types de dispositifs de retenue pour enfants :

- Dispositif de retenue pour enfants orienté vers l'arrière
- Dispositif de retenue pour enfants orienté vers l'avant
- Siège d'appoint

Le dispositif de retenue dépend de la taille de l'enfant. En règle générale, les enfants en bas âge (jusqu'à 1 an environ et moins de 9 kg [20 lbs]) doivent être placés dans des dispositifs de retenue pour enfants orientés vers l'arrière. Des dispositifs de retenue pour enfants orientés vers l'avant sont disponibles pour enfants qui ont au moins 1 an et qui sont devenus trop grands pour les dispositifs de retenue pour enfants orientés

vers l'arrière. Les sièges d'appoint sont utilisés pour aider à attacher un enfant qui ne peut plus utiliser un dispositif de retenue pour enfants orienté vers l'avant avec une ceinture sous-abdominale thoracique.



ATTENTION

Les nourrissons et autres enfants ont besoin d'une protection spéciale. Les ceintures de sécurité du véhicule peuvent en effet mal s'adapter à leur taille. La ceinture thoracique peut passer trop près de leur visage ou de leur cou. La ceinture sous-abdominale peut être trop grande pour la petite ossature de leurs hanches. En cas d'accident, une ceinture de sécurité mal ajustée risque de causer des blessures graves ou mortelles. Utilisez toujours des systèmes de retenue convenant aux enfants.

Les provinces et territoires du Canada ainsi que les états des États-Unis rendent obligatoire le port de dispositifs de retenue homologués pour jeunes enfants et nourrissons. Reportez-vous à «Dispositifs de retenue pour enfants» plus loin dans ce chapitre.

Fixez les dispositifs de retenue pour enfants dans le véhicule au moyen du système LATCH (ancrage inférieur et attaches pour enfants) ou de la ceinture de sécurité du véhicule. Pour plus d'informations, reportez-vous à «Dispositifs de retenue pour enfants» plus loin dans ce chapitre.

NISSAN recommande que tous les pré-adolescents et enfants soient correctement retenus dans le siège arrière. Les statistiques d'accident démontrent que les enfants sont plus en sécurité s'ils sont retenus sur le siège arrière que sur le siège avant.

Ceci est particulièrement important pour ce véhicule car il est équipé d'un système de retenue supplémentaire (système du coussin gonflable) pour le passager avant. Reportez-vous à «Système de retenue supplémentaire» plus loin dans ce chapitre.

NOURRISSONS

Les nourrissons de moins d'un an doivent être placés dans un dispositif de retenue pour enfants orienté vers l'arrière. NISSAN recommande que les nourrissons soient placés dans un dispositif de retenue pour enfants conforme aux normes de sécurité des véhicules automobiles du Canada ou aux normes des Federal

Motor Vehicle Safety Standards des États-Unis. Choisissez un dispositif de retenue pour enfants convenant au véhicule et observez toujours les directives de pose et d'utilisation fournies par son fabricant.

ENFANTS EN BAS ÂGE

Les enfants de plus d'un an pesant au moins 9 kg (20 lb) doivent rester dans un dispositif de retenue pour enfants orienté vers l'arrière aussi longtemps que possible jusqu'à la limite de taille ou de poids du dispositif de retenue pour enfants. Des dispositifs de retenue pour enfants orientés vers l'avant sont disponibles pour les enfants qui ont au moins 1 an et qui sont devenus trop grands pour les dispositifs de retenue pour enfants orientés vers l'arrière. Reportez-vous aux instructions du constructeur pour les recommandations de poids et taille minimum et maximum. NISSAN recommande que les enfants en bas âge soient placés dans un dispositif de retenue pour enfants conforme aux normes de sécurité des véhicules automobiles du Canada ou aux normes des Federal Motor Vehicle Safety Standards des États-Unis. Choisissez un dispositif de retenue pour enfants convenant au véhicule et observez toujours les directives de pose et d'utilisation fournies par son fabricant.

ENFANTS DE GRANDE TAILLE

Les enfants qui sont trop grands pour être assis dans les dispositifs de retenue pour enfants doivent être assis en place normale et être retenus par la ceinture de sécurité qui équipe le siège. La ceinture de sécurité peut ne pas s'ajuster correctement si l'enfant mesure moins de 142,5 cm (4 pi 9 po) et pèse entre 18 kg (40 lb) et 36 kg (80 lb). Un siège d'appoint devrait être utilisé afin d'obtenir un bon ajustement de la ceinture de sécurité.

NISSAN recommande qu'un enfant soit placé dans un siège d'appoint disponible dans le commerce si la ceinture thoracique du siège de l'enfant passe à la hauteur du visage ou du cou de l'enfant ou si la ceinture sous-abdominale traverse le haut de son abdomen. Ce siège d'appoint permettra d'élever la position assise de l'enfant de manière à ce que la ceinture thoracique lui arrive sur la poitrine et à mi-épaule et la ceinture sous-abdominale lui arrive bas sur les hanches. Un siège d'appoint peut seulement être utilisé sur les sièges qui disposent de ceinture de sécurité à trois points d'ancrage. Le siège d'appoint doit être adaptable au siège du véhicule et doit porter une étiquette d'homologation attestant qu'il est conforme aux normes de sécurité des véhicules automobiles du Canada ou aux normes des Federal Motor

Vehicle Safety Standards des États-Unis. Abandonnez l'utilisation du siège dès que l'enfant est assez grand et que les ceintures ne lui arrivent plus au visage ou au cou.

ATTENTION

Ne permettez jamais à un enfant de se tenir debout ou à genoux dans les espaces de chargement. L'enfant pourrait être gravement blessé ou tué en cas d'accident ou d'arrêt brusque.

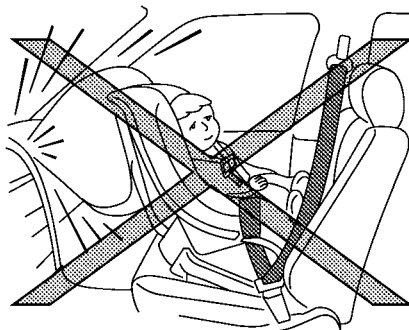
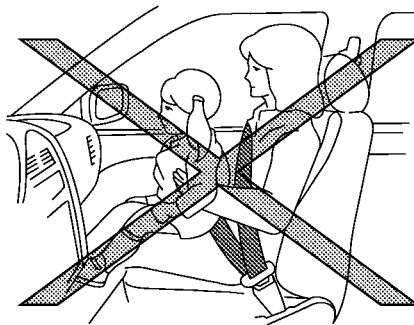

DISPOSITIFS DE RETENUE POUR ENFANTS

PRÉCAUTIONS À PRENDRE AVEC LES DISPOSITIFS DE RETENUE POUR ENFANTS

ATTENTION

- Le non-respect des avertissements et instructions relatifs à l'utilisation et à l'installation correctes des systèmes de retenue pour enfants exposerait les enfants et les autres passagers à des risques de blessures graves voire mortelles en cas de freinage brusque ou de collision :
 - Utilisez et installez le dispositif de retenue pour enfants de manière adéquate. Pour la pose et l'utilisation des dispositifs de retenue pour enfants, respectez toujours toutes les directives du fabricant.
 - Les nourrissons/enfants ne doivent jamais être portés sur les genoux d'un passager. Personne, même l'adulte le plus fort, ne serait en mesure de résister aux forces engendrées par une collision.

- Ne permettez jamais qu'un enfant et un autre passager partagent la même ceinture de sécurité.
- NISSAN recommande d'installer tous les dispositifs de retenue pour enfants sur le siège arrière. Les statistiques montrent que les enfants sont plus en sécurité s'ils sont retenus sur le siège arrière que sur le siège avant. S'il est nécessaire d'installer un dispositif de retenue pour enfants orienté vers l'avant, reportez-vous à la suite de ce chapitre.
- Même avec le système avancé de coussin gonflable NISSAN, n'installez jamais un dispositif de retenue pour enfants orienté vers l'arrière sur le siège avant. Le déploiement d'un coussin gonflable risquerait de blesser gravement voire mortellement l'enfant. Un dispositif de retenue orienté vers l'arrière ne doit être utilisé que sur le siège arrière.

- Assurez-vous d'acheter un dispositif de retenue adapté à l'enfant et au véhicule. Certains dispositifs de retenue pour enfants ne sont pas adaptés à votre véhicule.
- Les points d'ancrage pour dispositif de retenue pour enfants sont conçus pour résister à la charge d'un dispositif de retenue correctement fixé.
- N'utilisez jamais les points d'ancrage pour des ceintures de sécurité ou sangles pour adultes.
- Il est déconseillé d'utiliser un dispositif de retenue pour enfants avec sangle d'ancrage supérieure sur le siège du passager avant.
- Maintenez les dossiers de siège dans leur position la plus droite possible après avoir installé le dispositif de retenue pour enfants.
- Pendant la route, les nourrissons et les enfants devraient

toujours être placés dans un dispositif de retenue pour enfants approprié.

- Lorsque vous n'utilisez pas le dispositif de retenue pour enfants, laissez-le fixé avec le système LATCH ou une ceinture de sécurité. En cas de freinage brusque ou de collision, les objets non attachés se trouvant dans le véhicule risqueraient de blesser les occupants ou d'endommager le véhicule.



PRÉCAUTION

Gardez à l'esprit qu'un dispositif de retenue pour enfants laissé dans un véhicule fermé peut devenir très chaud. Vérifiez la surface du siège et les boucles avant de placer l'enfant dans le dispositif de retenue pour enfants.

Ce véhicule est équipé d'un système universel d'ancrages pour dispositif de retenue pour enfants, connu sous le nom de système LATCH (Lower Anchors and Tethers for CHildren - ancrages inférieurs et attaches pour enfants).

Certains de ces dispositifs de retenue pour enfants comprennent les fixations rigides ou à sangles qui peuvent être arrimées à ces ancrages inférieurs.

Pour plus de détails, reportez-vous à «Système LATCH (ancrages inférieurs et attaches pour enfants) » plus loin dans ce chapitre.

Si le dispositif de retenue pour enfants n'est pas compatible avec le système LATCH, il est possible d'utiliser les ceintures de sécurité du véhicule.

De nombreux fabricants vendent des dispositifs de retenue pour nourrissons et enfants de diverses tailles. Lors du choix d'un système de dispositif de retenue pour enfants, il est essentiel de tenir compte des points suivants :

- Ne choisissez qu'un dispositif de retenue pour enfants portant une étiquette d'homologation attestant qu'il est conforme à la norme 213 de sécurité des véhicules automobiles du Canada ou à la norme 213 de Federal Motor Vehicle Safety Standard des États-Unis.
- Assurez-vous que le dispositif de retenue pour enfants est compatible avec le siège et le système de ceinture de sécurité du véhicule.

- Si le dispositif de retenue pour votre enfant est compatible avec votre véhicule, placez dans le dispositif de retenue pour votre enfant et vérifiez les réglages afin de vous assurer que le système est bien adapté à votre enfant. Utilisez un dispositif de retenue pour enfants adapté à la taille et au poids de votre enfant. Respectez toutefois les directives du fabricant du siège.

Dans toutes les provinces ou territoires du Canada et les états des États-Unis, la loi exige que les nourrissons et jeunes enfants soient placés dans les dispositifs de retenue appropriés pour enfants pendant la conduite du véhicule. Les lois du Canada exigent que la sangle d'attache supérieure sur les dispositifs de retenue pour enfants orientés vers l'avant soit sécurisée au point d'ancrage correspondant du véhicule.

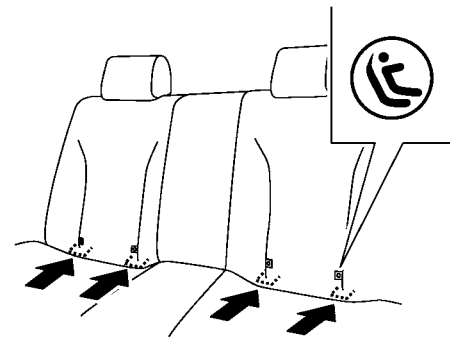

SYSTÈME LATCH (ancrages inférieurs et attaches pour enfants)

Votre véhicule est équipé de points d'ancrage spéciaux utilisés par les dispositifs de retenue pour enfants compatibles avec le système d'ancrages inférieurs et attaches pour enfants (LATCH). Il est également mentionné sous l'appellation ISOFIX ou système compatible ISOFIX. Avec ce système, il n'est pas nécessaire d'utiliser la ceinture de sécurité du véhicule pour fixer le dispositif de retenue pour enfants.

Ancrage inférieur LATCH

ATTENTION

Le non-respect des avertissements et instructions relatifs à l'utilisation et à l'installation correctes des systèmes de retenue pour enfants exposerait les enfants et les autres passagers à des risques de blessures graves voire mortelles en cas de freinage brusque ou de collision :

- Fixez le système LATCH compatible avec le dispositif de retenue pour enfants exclusivement aux emplacements indiqués dans l'illustration.
- Ne calez pas le dispositif de retenue pour enfants à la place assise centrale du siège arrière avec les ancrages inférieurs LATCH. Dans cette position l'enfant ne sera pas correctement attaché.
- Inspectez les ancrages inférieurs en passant vos doigts dans la zone d'ancrage inférieur. Assurez-vous au toucher que rien n'entrave les ancrages (par exemple, sangle de ceinture de sécurité ou tissu du

coussin de siège). Vous ne pourrez pas fixer correctement le dispositif de retenue pour enfants si les ancrages inférieurs ne sont pas dégagés.

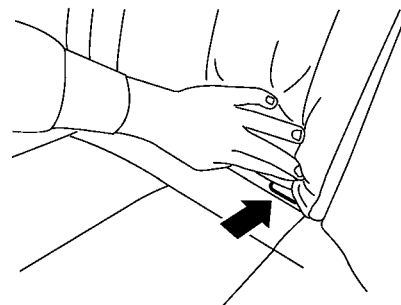

Emplacement de l'ancrage inférieur LATCH

Emplacement de l'ancrage inférieur LATCH

Les ancrages du système LATCH sont situés à l'arrière du coussin près du dossier. Une étiquette est collée sur le dossier de siège pour vous aider à localiser les ancrages du système LATCH.

de retenue pour enfants.

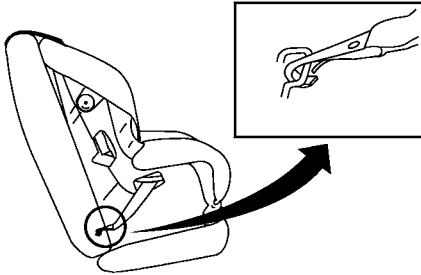

Sangles d'attache d'extension LATCH

Installation des points d'ancrage inférieurs LATCH de dispositif de retenue pour enfants

Les dispositifs de retenue pour enfants compatibles LATCH comportent deux fixations rigides ou sangles qui peuvent être fixées aux deux ancrages situés sur certains sièges du véhicule. Avec ce système, il n'est pas nécessaire d'utiliser la ceinture de sécurité du véhicule pour fixer le dispositif de retenue pour enfants. Vérifiez la compatibilité du système LATCH sur l'étiquette du dispositif de retenue. Cette information peut aussi se trouver dans les instructions fournies par le fabricant du dispositif

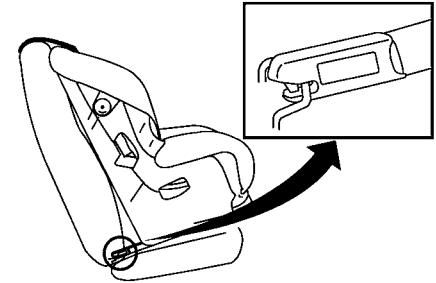

Sangles d'attache fixe LATCH

Lors de la pose d'un dispositif de retenue pour enfants, lisez les instructions données dans ce manuel et celles qui accompagnent le siège.

Ancrage supérieur

ATTENTION

- Si le cache-bagages entre en contact avec la sangle d'ancrage supérieure quand elle est attachée à l'ancrage de sangle supérieure, retirez le cache-bagages du véhicule ou fixez-le dans le rangement au sol en dessous de son endroit

d'attache. Si le cache-bagages n'est pas enlevé, il peut endommager la sangle d'ancrage supérieure lors d'une collision. Votre enfant pourrait être gravement blessé ou tué en cas de choc si la sangle d'ancrage supérieure était endommagée.

- **Ne laissez pas le chargement rentrer en contact avec la sangle d'ancrage supérieure lorsque celle-ci est fixée à l'ancrage de la sangle supérieure. Sécurisez correctement le chargement de manière à ne pas le laisser rentrer en contact avec la sangle supérieure. Un chargement mal attaché ou en contact avec la sangle d'attache supérieure risquerait d'endommager cette dernière en cas de collision. Votre enfant pourrait être gravement blessé ou tué en cas de choc si la sangle d'ancrage supérieure était endommagée.**

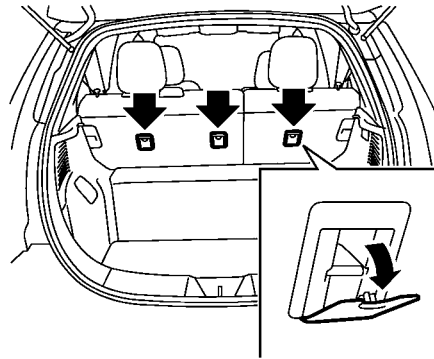

Emplacement des points d'ancrage supérieurs :

Les points d'ancrage sont situés sur le côté arrière des dossiers de siège.

Utilisez la sangle d'attache supérieure de dispositif de retenue pour enfants lors de l'installation d'un dispositif de retenue pour enfants avec les points d'ancrage inférieurs LATCH ou les ceintures de sécurité.

Consultez votre concessionnaire LEAF certifié par NISSAN pour toute question relative à l'installation d'une sangle d'attache supérieure.

INSTALLATION D'UN DISPOSITIF DE RETENUE POUR ENFANTS ORIENTÉ VERS L'ARRIÈRE AVEC SYSTÈME LATCH

Lisez bien toutes les consignes de précaution et d'avertissement mentionnées de «Sécurité enfants» et «Dispositifs de retenue pour enfants» plus tôt dans ce chapitre avant d'installer un dispositif de retenue pour enfants.

Suivez ces étapes pour installer un dispositif de retenue pour enfants orienté vers l'arrière à l'aide d'un système LATCH

1. Posez le dispositif de retenue pour enfants sur le siège arrière côté rue. Suivez toujours les instructions données par le fabricant du dispositif de retenue pour enfants.

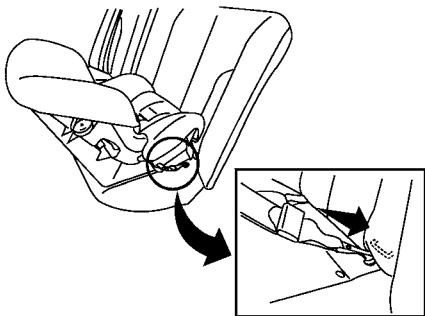

Orienté vers l'arrière (attache amarrée) — étape 2

- Fixez les points d'ancrage du dispositif de retenue pour enfants aux ancrages inférieurs du système LATCH. Vérifiez que la fixation LATCH est correctement attachée aux points d'ancrages inférieurs.

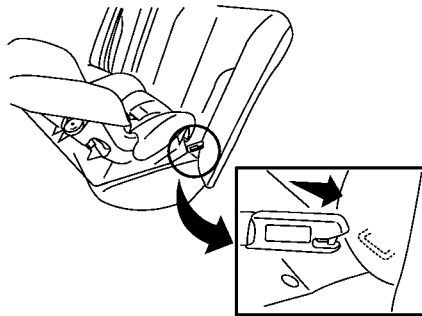

Orienté vers l'arrière (attache fixe) — étape 2

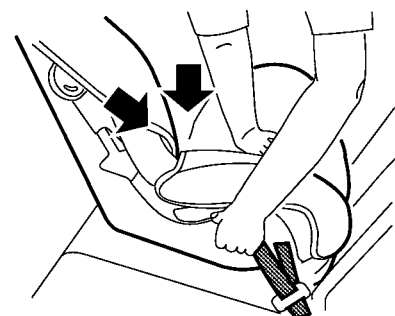

Orienté vers l'arrière — étape 3

- S'il en est équipé, retendez les sangles du dispositif de retenue pour enfants pour enlever l'excédent de mou des ancrages. Appuyez fermement avec votre main au centre du dispositif de retenue pour enfants pour comprimer le coussin du siège du véhicule ainsi que le dossier et tirez par en arrière pour resserrer la sangle des points d'ancrage.

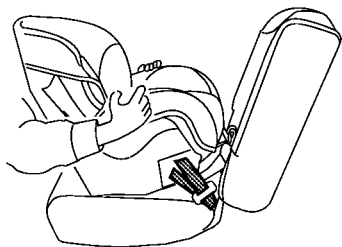

Orienté vers l'arrière — étape 4

- Une fois que le dispositif de retenue pour enfants est posé, vérifiez qu'il est correctement bloqué. Faites basculer le siège d'un côté à l'autre tout en le tenant près du passage de la fixation LATCH. Le jeu du dispositif de retenue pour enfants ne doit pas excéder 25 mm (1 pouce) de côté à côté. Essayez de le pousser vers l'avant pour vous assurer que l'ancrage LATCH le maintient convenablement en place. Si le dispositif n'est pas bien bloqué, serrez l'ancrage LATCH tant que nécessaire ou changez le siège de place et essayez de nouveau. Il sera peut être nécessaire d'essayer un autre dispositif de retenue pour

enfants. Il existe des dispositifs de retenue pour enfants qui ne conviennent pas à tous les types de véhicules.

- Avant chaque utilisation, assurez-vous que le dispositif de retenue pour enfants est bien bloqué. Si la ceinture de sécurité n'est pas bloquée, répétez les étapes 2 à 4.

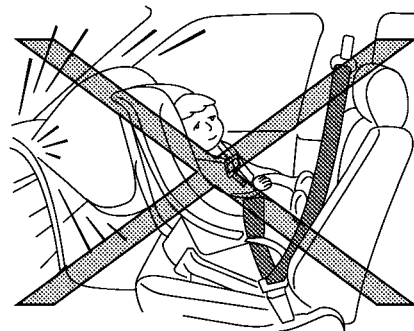

INSTALLATION D'UN DISPOSITIF DE RETENUE POUR ENFANTS ORIENTÉ VERS L'ARRIÈRE AVEC LES CEINTURES DE SÉCURITÉ

ATTENTION

Utilisez la ceinture de sécurité à trois points d'ancrage avec enrouleur automatique de verrouillage (ALR) lors de l'installation d'un dispositif de retenue pour enfants. Si le mode ALR n'est pas bien utilisé, le dispositif de retenue pour enfants ne sera pas bien bloqué.

Le dispositif de retenue risquerait en effet de basculer ou de se déplacer, exposant l'enfant à des risques de blessures en cas de freinage brusque ou de collision.

Lisez bien toutes les consignes de précaution et d'avertissement mentionnées de «Sécurité enfants» et «Dispositifs de retenue pour enfants» plus tôt dans ce chapitre avant d'installer un dispositif de retenue pour enfants.

Suivez ces étapes pour installer un dispositif de retenue pour enfants orienté vers l'arrière avec la ceinture de sécurité du siège arrière du véhicule :

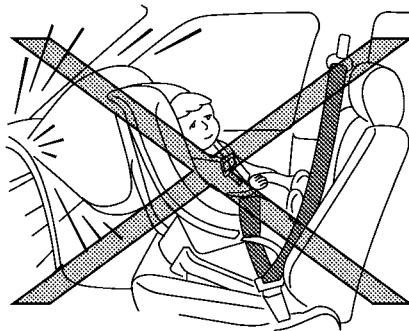

Orienté vers l'arrière - étape 1

- 1. Il faut toujours orienter un dispositif de retenue pour nourrissons vers l'arrière, mais il ne faut pas l'installer sur le siège du passager avant.**

Posez le dispositif de retenue pour enfants sur le siège arrière côté rue. Suivez toujours les instructions du fabricant du dispositif de retenue.

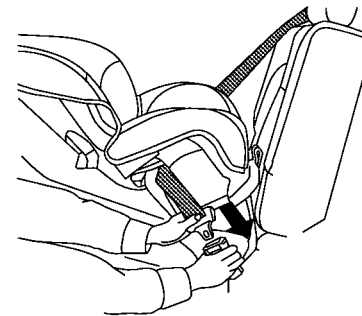

Orienté vers l'arrière — étape 2

- 2. Faites passer la languette dans le dispositif de retenue pour enfants et rentrez-la dans la boucle jusqu'à ce que le loquet soit enclenché. Suivez bien les instructions données par le fabricant du dispositif de retenue pour enfants pour l'acheminement de la sangle.**

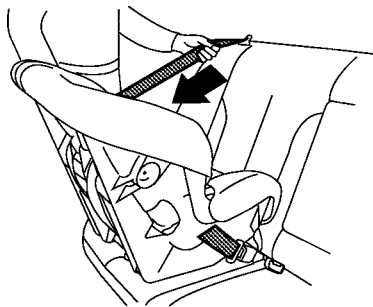

Orienté vers l'arrière — étape 3

3. Tirez sur la ceinture thoracique jusqu'à ce que la ceinture soit complètement déroulée. À ce moment, l'enrouleur de ceinture passe en mode de blocage automatique (ALR) (mode de dispositif de retenue pour enfants). Il revient en mode de blocage d'urgence (ELR) lorsque la ceinture de sécurité est complètement rétractée.

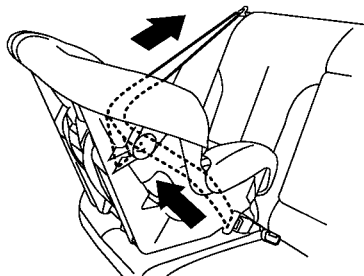

Orienté vers l'arrière — étape 4

4. Laissez la ceinture de sécurité se réenrouler. Tirez sur la ceinture thoracique vers le haut pour qu'elle soit bien tendue.

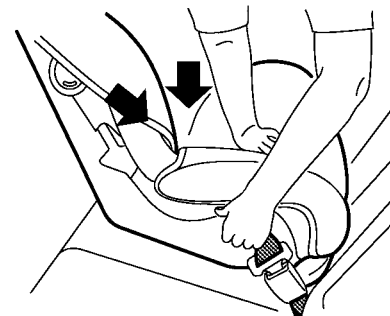

Orienté vers l'arrière — étape 5

5. Enlevez l'excédent de mou du dispositif de retenue pour enfants. Appuyez fermement avec votre main au centre du dispositif de retenue pour enfants pour comprimer le coussin du siège du véhicule ainsi que le dossier en tirant sur la ceinture de sécurité.

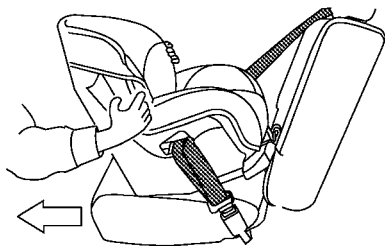

Orienté vers l'arrière — étape 6

6. Une fois que le dispositif de retenue pour enfants est posé, vérifiez qu'il est correctement bloqué. Faites basculer le dispositif de retenue d'un côté à l'autre tout en le tenant près du passage des ceintures de sécurité. Le jeu du dispositif de retenue pour enfants ne doit pas excéder 25 mm (1 pouce), de côté à côté. Essayez de le pousser vers l'avant pour vous assurer que la ceinture le maintient convenablement en place. Si le dispositif n'est pas bien bloqué, serrez davantage la ceinture de sécurité ou changez le siège de place et essayez de nouveau. Il sera peut être nécessaire d'essayer un autre dispositif de retenue pour

enfants. Il existe des dispositifs de retenue pour enfants qui ne conviennent pas à tous les types de véhicules.

7. Avant chaque utilisation, assurez-vous que le dispositif de retenue pour enfants est bien bloqué. Si la ceinture de sécurité n'est pas bloquée, répétez les étapes 1 à 6.

Le mode ALR (mode de dispositif de retenue pour enfants) s'annule quand on retire le dispositif de retenue pour enfants et que la ceinture est réenroulée.

INSTALLATION D'UN DISPOSITIF DE RETENUE POUR ENFANTS ORIENTÉ VERS L'AVANT AVEC SYSTÈME LATCH

Lisez bien toutes les consignes de précaution et d'avertissement mentionnées de «Sécurité enfants» et «Dispositifs de retenue pour enfants» plus tôt dans ce chapitre avant d'installer un dispositif de retenue pour enfants.

Suivez ces étapes pour installer un dispositif de retenue pour enfants orienté vers l'avant à l'aide d'un système LATCH.

1. Posez le dispositif de retenue pour enfants sur le siège arrière côté rue. Suivez toujours les instructions données par le fabricant du dispositif de retenue pour enfants.

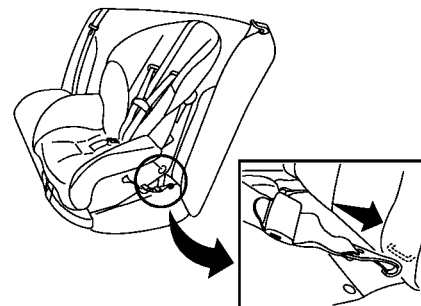

Orienté vers l'avant (attache arnachée) — étape 2

2. Fixez les points d'ancrage du dispositif de retenue pour enfants aux ancrages inférieurs du système LATCH. Vérifiez que la fixation LATCH est correctement attachée aux points d'ancrages inférieurs.

Si le dispositif de retenue pour enfants est équipé d'une sangle d'attache supérieure, dirigez la sangle d'attache supérieure et fixez la sangle au point d'ancrage de la sangle. Reportez-vous à «Installation de la sangle d'attache supérieure» plus loin dans ce chapitre. N'installez pas un dispositif de retenue pour enfants équipé de sangle d'attache supérieure sur un siège qui ne comporte pas d'ancrage de sangle supéri-

eure.

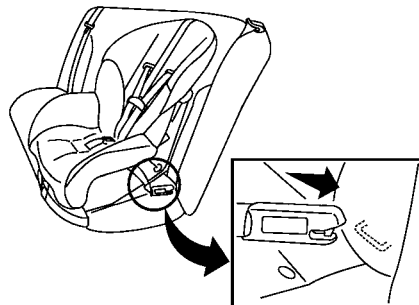

enfants, essayez de l'installer dans une autre position ou essayez un autre dispositif de retenue pour enfants.

Orienté vers l'avant (attache fixe) — étape 2

3. L'arrière du dispositif de retenue pour enfants devrait être fixé au dossier du siège. Au besoin, enlevez l'appui-tête afin d'obtenir le bon ajustement du dispositif de retenue pour enfants. Si vous enlevez l'appui-tête, rangez-le en lieu sûr. **Assurez-vous de réinstaller l'appui-tête lorsque vous enlevez le dispositif de retenue pour enfants.** Reportez-vous à «Appuis-tête réglables» plus haut dans ce chapitre pour des informations relatives au réglage de l'appui-tête.

Si le siège ne possède pas d'appui-tête réglable et qu'il interfère avec l'ajustement adéquat du dispositif de retenue pour

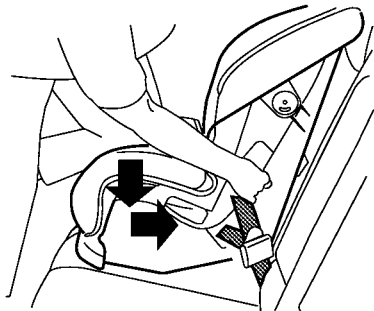

Orienté vers l'avant — étape 4

4. S'il en est équipé, retendez les sangles du dispositif de retenue pour enfants pour enlever l'excédent de mou des ancrages. Appuyez fermement avec votre genou au centre du dispositif de retenue pour enfants pour comprimer le coussin du siège du véhicule ainsi que le dossier et tirez par en arrière pour resserrer la sangle des points d'ancrage.
5. Tendez la sangle d'attache conformément aux instructions du fabricant pour reprendre le mou.

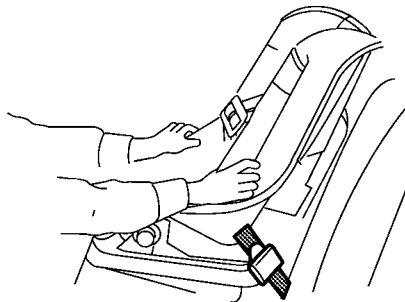

Orienté vers l'avant — étape 6

6. Une fois que le dispositif de retenue pour enfants est posé, vérifiez qu'il est correctement bloqué. Faites basculer le dispositif de retenue d'un côté à l'autre tout en le tenant près du passage de la fixation LATCH. Le jeu du dispositif de retenue pour enfants ne doit pas excéder 25 mm (1 pouce), de côté à côté. Essayez de le pousser vers l'avant pour vous assurer que l'ancrage LATCH le maintient convenablement en place. Si le dispositif n'est pas bien bloqué, serrez l'ancrage LATCH tant que nécessaire ou changez le siège de place et essayez de nouveau. Il sera peut être nécessaire d'essayer un autre dispositif de retenue pour

enfants. Il existe des dispositifs de retenue pour enfants qui ne conviennent pas à tous les types de véhicules.

7. Avant chaque utilisation, assurez-vous que le dispositif de retenue pour enfants est bien bloqué. Si la ceinture de sécurité n'est pas bloquée, répétez les étapes 1 à 6.

INSTALLATION D'UN DISPOSITIF DE RETENUE POUR ENFANTS ORIENTÉ VERS L'AVANT AVEC LES CEINTURES DE SÉCURITÉ

ATTENTION

Utilisez la ceinture de sécurité à trois points d'ancrage avec enrouleur automatique de verrouillage (ALR) lors de l'installation d'un dispositif de retenue pour enfants. Si le mode ALR n'est pas bien utilisé, le dispositif de retenue pour enfants ne sera pas bien bloqué. Le dispositif de retenue risquerait en effet de basculer ou de se déplacer, exposant l'enfant à des risques de blessures en cas de freinage brusque ou de collision. Ceci peut également perturber le fonctionnement du coussin gonflable d'appoint avant. Reportez-

vous à «Coussin gonflable du passager avant et témoin indicateur de statut» plus loin dans ce chapitre.

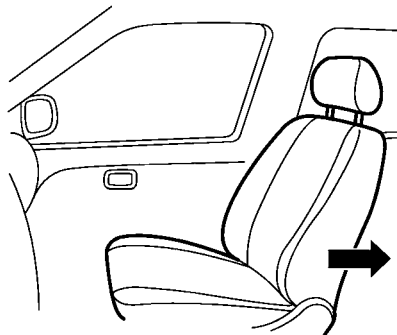

Orienté vers l'avant (siège passager avant) — étape 1

Lisez bien toutes les consignes de précaution et d'avertissement mentionnées de «Sécurité enfants» et «Dispositifs de retenue pour enfants» plus tôt dans ce chapitre avant d'installer un dispositif de retenue pour enfants.

Suivez ces étapes pour installer un dispositif de retenue pour enfants orienté vers l'avant avec la ceinture de sécurité du siège arrière ou du siège passager avant :

1. **Si vous devez installer un dispositif de retenue pour enfants sur le siège avant, il devrait être installé uniquement orienté vers l'avant. Reculez le siège le plus loin possible. Il faut toujours orienter un dispositif de retenue pour**

nourrissons vers l'arrière, mais il ne faut pas l'installer sur le siège du passager avant.

2. Posez le dispositif de retenue pour enfants sur le siège arrière côté rue. Suivez toujours les instructions données par le fabricant du dispositif de retenue pour enfants.

L'arrière du dispositif de retenue pour enfants devrait être fixé au dossier du siège.

Si nécessaire, ajustez l'appui-tête (siège du passager avant uniquement) ou retirez l'appui-tête afin d'obtenir le bon ajustement du dispositif de retenue pour enfants. Si vous enlevez l'appui-tête, rangez-le en lieu sûr. **Assurez-vous de réinstaller l'appui-tête lorsque vous enlevez le dispositif de retenue pour enfants.** Reportez-vous à «Appuis-tête» plus haut dans ce chapitre et «Appuis-tête réglables» plus haut dans ce chapitre pour des informations relatives au réglage, au montage et au démontage de l'appui-tête.

Si le siège ne possède pas d'appui-tête amovible ou qu'il interfère avec l'ajustement adéquat du dispositif de retenue pour enfants, essayez de l'installer dans une autre position ou essayez un autre dispositif de retenue pour enfants.

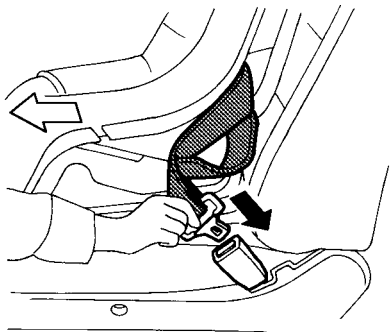

Orienté vers l'avant — étape 3

3. Faites passer la languette dans le dispositif de retenue pour enfants et rentrez-la dans la boucle jusqu'à ce que le loquet soit enclenché. Suivez bien les instructions données par le fabricant du dispositif de retenue pour enfants pour l'acheminement de la sangle.

Si le dispositif de retenue pour enfants est équipé d'une sangle d'attache supérieure, dirigez la sangle d'attache supérieure et fixez la sangle au point d'ancrage de la sangle (installation sur le siège arrière uniquement). Reportez-vous à «Installation de la sangle d'attache supérieure» plus loin dans ce chapitre. N'installez pas un dispositif de retenue pour enfants équipé de sangle

d'attache supérieure sur un siège qui ne comporte pas d'ancrage de sangle supérieure.

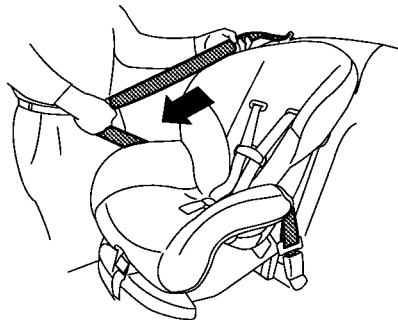

Orienté vers l'avant — étape 4

4. Tirez sur la ceinture thoracique jusqu'à ce que la ceinture soit complètement déroulée. À ce moment, l'enrouleur de ceinture passe en mode de blocage automatique (ALR) (mode de dispositif de retenue pour enfants). Il revient en mode de blocage d'urgence (ELR) lorsque la ceinture de sécurité est complètement rétractée.

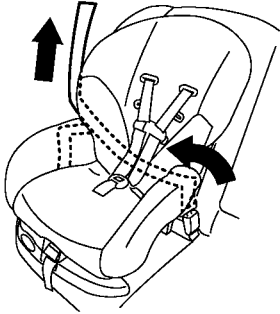

Orienté vers l'avant — étape 5

5. Laissez la ceinture de sécurité se réenrouler. Tirez sur la ceinture thoracique vers le haut pour qu'elle soit bien tendue.

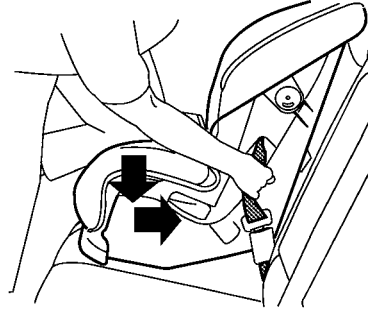

Orienté vers l'avant — étape 6



6. Enlevez l'excédent de mou de la ceinture de sécurité. Appuyez fermement avec votre genou au centre du dispositif de retenue pour enfants pour comprimer le coussin du siège du véhicule ainsi que le dossier en tirant sur la ceinture de sécurité.
7. Tendez la sangle d'attache conformément aux instructions du fabricant pour reprendre le mou.



Orienté vers l'avant — étape 8

8. Une fois que le dispositif de retenue pour enfants est posé, vérifiez qu'il est correctement bloqué. Faites basculer le dispositif de retenue d'un côté à l'autre tout en le tenant près du passage des ceintures de sécurité. Le jeu du dispositif de retenue pour enfants ne doit pas excéder 25 mm (1 pouce) de côté à côté. Essayez de le pousser vers l'avant pour vous assurer que la ceinture le maintient convenablement en place. Si le dispositif n'est pas bien bloqué, serrez davantage la ceinture de sécurité ou changez le siège de place et essayez de nouveau. Il sera peut être nécessaire d'essayer un autre dispositif de retenue pour

enfants. Il existe des dispositifs de retenue pour enfants qui ne conviennent pas à tous les types de véhicules.

9. Avant chaque utilisation, assurez-vous que le dispositif de retenue pour enfants est bien bloqué. Si la ceinture de sécurité n'est pas bloquée, répétez les étapes 2 à 8.
10. Si le dispositif de retenue pour enfants est installé sur le siège passager avant, mettez l'interrupteur de démarrage en position ON. Le témoin de statut du coussin gonflable du passager avant   devrait s'allumer. Si ce témoin ne s'allume pas, reportez-vous à «Coussin gonflable du passager avant et témoin indicateur de statut» plus loin dans ce chapitre. **Installez le dispositif de retenue pour enfants sur un autre siège.** Faites vérifier le système par un concessionnaire LEAF certifié par NISSAN.

**PASSENGER
AIR BAG**  **OFF**

Le mode ALR (mode de dispositif de retenue pour enfants) s'annule quand on retire le dispositif de retenue pour enfants et que la ceinture est réenroulée.

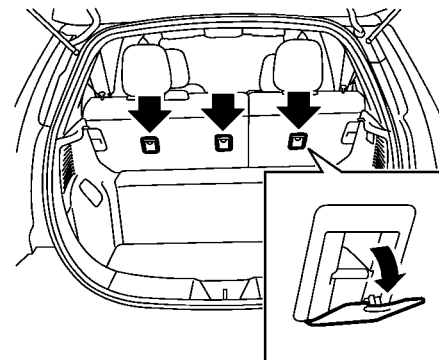

INSTALLATION DE LA SANGLE D'ATTACHE SUPÉRIEURE

Commencez par fixer le dispositif de retenue pour enfants à l'aide des ancrages inférieurs du système LATCH (au niveau des sièges arrière latéraux uniquement) ou de la ceinture de sécurité, selon le cas.

1. Soulevez le couvercle du point d'ancrage qui se situe sur le côté arrière des dossiers de siège.
2. Si nécessaire, relevez ou retirez l'appui-tête pour mettre la sangle d'attache supérieure en place au-dessus du dossier de siège. Si vous enlevez l'appui-tête, rangez-le en lieu

sûr. Assurez-vous de réinstaller l'appui-tête lorsque vous enlevez le dispositif de retenue pour enfants.

Reportez-vous à «Appuis-tête réglables» plus haut dans ce chapitre pour des informations relatives au réglage, au retrait et à l'installation de l'appui-tête.

Placez la sangle d'attache supérieure au-dessus du haut du dossier.

3. Fixez la sangle d'attache sur son point d'ancrage au dossier de siège.
4. Avant de serrer la sangle d'attache, consultez la procédure d'installation de dispositif de retenue pour enfants appropriée de cette section.

Consultez votre concessionnaire LEAF certifié par NISSAN pour toute question relative à l'installation d'une sangle d'attache supérieure.

SIÈGES D'APPOINT

PRÉCAUTIONS RELATIVES AUX SIÈGES D'APPOINT

ATTENTION

Si le siège d'appoint et la ceinture de sécurité ne sont pas utilisés correctement, le risque augmente pour l'enfant d'être blessé lors d'un arrêt brusque ou d'une collision du véhicule :

- **Assurez-vous que la sangle thoracique de la ceinture ne touche pas le visage ni le cou de l'enfant, et que la sangle sous-abdominale ne lui traverse pas l'abdomen.**
- **Ne faites jamais passer la sangle thoracique derrière l'enfant ni sous son bras.**
- **Un siège d'appoint doit seulement être installé dans une position qui offre une ceinture thoracique/sous-abdominale.**

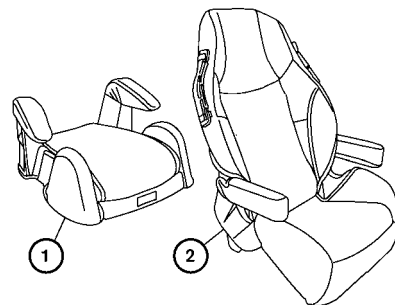

Des sièges d'appoint de différentes grandeurs sont offertes par plusieurs manufacturiers. Lors du choix d'un siège d'appoint, il est essentiel de tenir compte des points suivants :

- Ne choisissez qu'un siège d'appoint portant une étiquette d'homologation attestant qu'il est conforme à la norme 213 de sécurité des véhicules automobiles du Canada ou à la norme 213 de Federal Motor Vehicle Safety Standard des États-Unis.
- Assurez-vous que le siège d'appoint est compatible avec le siège et le système de ceinture de sécurité du véhicule.

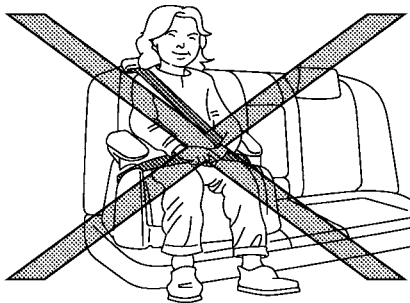

- Assurez-vous que la tête de l'enfant est bien supportée par le siège d'appoint ou le siège du véhicule. Le dossier du siège doit arriver au niveau des oreilles de l'enfant ou le dépasser. Par exemple, si un siège d'appoint à dos court ① est choisi, le dossier du siège doit arriver au niveau des oreilles de l'enfant ou le dépasser. Si le dossier de siège d'appoint n'arrive pas au niveau des oreilles de l'enfant, un siège d'appoint à dos allongé ② devrait être utilisé.



- Si le siège d'appoint est compatible avec votre véhicule, placez votre enfant dans le siège d'appoint et vérifiez les réglages afin de vous assurer que le siège est bien adapté à votre enfant. Respectez toutefois les directives du fabricant du siège.

Dans toutes les provinces ou territoires du Canada et les états des États-Unis, la loi exige que les nourrissons et jeunes enfants soient placés dans les dispositifs de retenue appropriés pour enfants pendant la conduite du véhicule.

Les instructions de ce chapitre concernent l'installation d'un siège d'appoint sur les sièges arrière ou sur le siège passager avant.

INSTALLATION DU SIÈGE D'APPOINT

PRÉCAUTION

N'utilisez pas le mode de blocage automatique (ALR) de la ceinture thoracique/sous-abdominale lorsque vous utilisez un siège d'appoint avec les ceintures de sécurité.

Lisez bien toutes les consignes de précaution et d'avertissement mentionnées de «Sécurité enfants», «Dispositifs de retenue pour enfants» et «Sièges d'appoint» plus tôt dans ce chapitre avant d'installer un dispositif de retenue pour enfants.

Suivez ces étapes pour installer un siège d'appoint sur le siège arrière ou sur le siège passager avant :

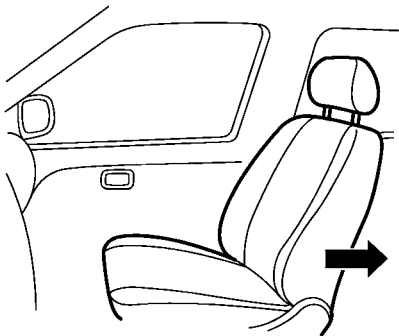

Siège passager avant

1. **Si un siège d'appoint doit être installé sur le siège passager avant, reculez le siège passager le plus loin possible.**
2. Placez le siège d'appoint sur le siège. Placez-le uniquement vers l'avant. Suivez toujours les instructions données par le fabricant du siège d'appoint.
3. Le siège d'appoint devrait être placé sur le siège du véhicule pour qu'il soit stable.



Siège passager avant

Au besoin, ajustez ou enlevez l'appui-tête afin d'obtenir le bon ajustement du siège d'appoint. Si vous enlevez l'appui-tête, rangez-le en lieu sûr. **Assurez-vous de réinstaller l'appui-tête lorsque vous enlevez le siège d'appoint.** Reportez-vous à «Appuis-tête» plus haut dans ce chapitre ou «Appuis-tête réglables» plus haut dans ce chapitre pour des informations relatives au réglage, au montage et au démontage de l'appui-tête.

Si le siège ne possède pas d'appui-tête réglable et qu'il interfère avec l'ajustement adéquat du siège d'appoint, essayez de l'installer dans une autre position ou essayez

un autre siège d'appoint.

4. Placez la ceinture sous-abdominale aussi bas que possible et bien ajustée sur les hanches de l'enfant. Suivez bien les instructions données par le fabricant du siège d'appoint pour le réglage de l'acheminement de la ceinture de sécurité.
5. Tirez la partie de la sangle de la ceinture thoracique vers l'enrouleur pour la tendre. Assurez-vous que la ceinture thoracique est bien placée et qu'elle traverse le milieu de la partie supérieure de l'épaule de l'enfant. Suivez bien les instructions données par le fabricant du siège d'appoint pour le réglage de l'acheminement de la ceinture de sécurité.
6. Suivez les avertissements, les mises en garde et les instructions pour boucler correctement une ceinture de sécurité, montré dans «Ceinture de sécurité à trois points d'ancrage avec enrouleur» plus haut dans ce chapitre.



7. Si le siège d'appoint est installé sur le siège passager avant, mettez l'interrupteur de démarrage en position ON. Le témoin de statut du coussin gonflable du siège passager avant PASSENGER AIR BAG OFF peut s'allumer ou non, dépendamment de la taille de l'enfant et du type de siège d'appoint utilisé. Reportez-vous à «Coussin gonflable du passager avant et témoin indicateur de statut» plus loin dans ce chapitre.

SYSTÈME DE RETENUE SUPPLÉMENTAIRE

PRÉCAUTIONS À PRENDRE AVEC LES SYSTÈMES DE RETENUE SUPPLÉMENTAIRE

Cette section consacrée au système de retenue supplémentaire (SRS) contient des renseignements importants concernant les systèmes suivants.

- Coussin gonflable d'appoint pour chocs avant du conducteur et du passager (système avancé de coussin gonflable NISSAN)
- Coussin gonflable d'appoint pour chocs latéraux des sièges avant
- Coussin gonflable d'appoint rideau pour chocs latéraux installés dans le toit
- Ceinture de sécurité à prétensionneur

Système du coussin gonflable d'appoint pour choc frontal : Le système avancé de coussin gonflable NISSAN peut aider à diminuer l'impact de la tête et de la poitrine du chauffeur ainsi que du passager avant au cours de certaines collisions frontales.

Système du coussin gonflable d'appoint pour chocs latéraux installé dans le siège avant : Ce système peut aider à amortir l'impact des chocs sur la poitrine et dans la région pelvienne du conducteur et du passager avant lors de certaines collisions latérales. Le coussin

gonflable latéral est conçu pour se déployer sur le côté où le véhicule subit un choc.

Système du coussin gonflable d'appoint pour chocs latéraux du côté rideau installés dans le toit : Ce système peut aider à amortir l'impact des chocs sur la tête des occupants des sièges avant et arrière côté rue lors de certaines collisions latérales. Les coussins gonflables rideaux sont conçus pour se déployer sur le côté où le véhicule subit un choc. Ces systèmes de retenue sont conçus pour **compléter** la protection des ceintures de sécurité du conducteur et du passagers et **ne remplacent pas** les ceintures. Il faut toujours porter correctement les ceintures de sécurité, et l'occupant doit être assis à une distance correcte du volant, du tableau de bord et des garnitures de portière. Reportez-vous à «Ceintures de sécurité» plus haut dans ce chapitre pour les directives et les précautions d'utilisation des ceintures de sécurité.

Les coussins gonflables d'appoint ne fonctionnent que si l'interrupteur de démarrage est en position ON.

Après avoir mis l'interrupteur de démarrage en position ON, le témoin lumineux du coussin gonflable d'appoint s'allume. Après environ 7 secondes, le témoin lumineux du coussin gonflable d'appoint

s'éteindra si les systèmes fonctionnent.



Asseyez-vous bien droit et au fond du siège.

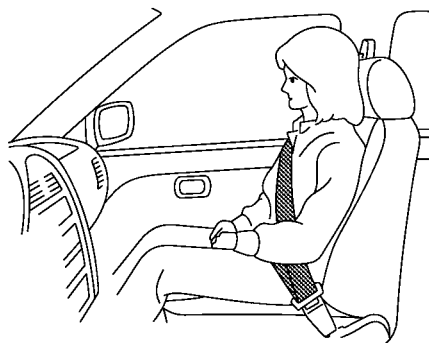
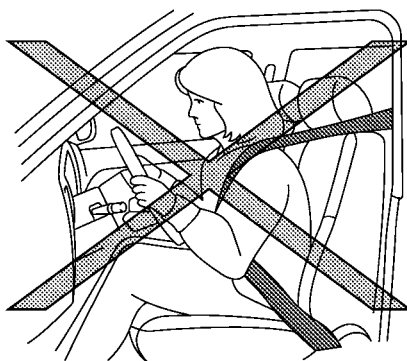

Asseyez-vous bien droit et au fond du siège.

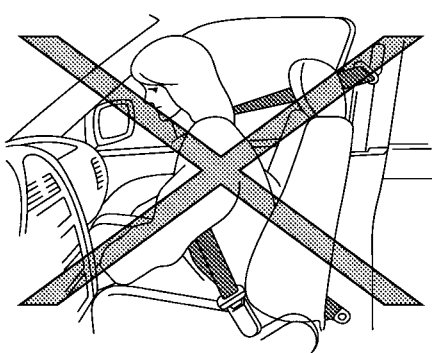

ATTENTION

- Les coussins gonflables avant ne se déploient généralement pas en cas de collision latérale, arrière, de renversement ou lorsque la collision frontale est peu importante. Portez toujours les ceintures de sécurité pour réduire les risques ou l'importance des blessures en cas d'accident.
- De plus, le coussin gonflable du passager avant ne se déploiera pas si l'indicateur de statut du coussin gonflable du passager est allumé ou si le siège avant passager est inutilisé. Reportez-vous à «Coussin gonflable du passager avant et témoin indicateur de statut» plus loin dans ce chapitre.
- Les ceintures de sécurité et les coussins gonflables avant atteignent leur efficacité maximum si le conducteur est assis le dos bien droit contre le dossier. Les coussins gonflables avant se déploient avec une force extrême. Même avec le système avancé de coussin gon-

flable NISSAN, les risques de blessure légère ou mortelle en cas d'accident sont augmentés si le conducteur n'est pas retenu, s'il est penché en avant, assis sur le côté ou en mauvaise position. Le coussin gonflable risque également de blesser gravement l'occupant qui se trouverait trop près au moment où le coussin gonflable se déploie. Il faut toujours s'asseoir avec le dos bien en arrière contre le dossier du siège aussi loin que possible du volant et du tableau de bord. Utilisez toujours les ceintures de sécurité.

- Les boucles des ceintures de sécurité du conducteur et du passager avant sont munies de capteurs qui détectent si les ceintures sont bouclées. Le système avancé du coussin gonflable étudie la gravité de l'impact puis fait déployer le coussin gonflable en fonction de l'utilisation ou non des ceintures de sécurité, si nécessaire. Si les ceintures de sécurité ne sont pas bouclées correctement, le risque ou la gravité des blessures en cas d'accident en sont

augmentés.

- Le siège du passager avant est équipé des capteurs de classification de l'occupant (capteurs de poids) qui désactivent le coussin gonflable passager avant dans certaines conditions. Ce capteur est seulement utilisé pour ce siège. Si vous n'êtes pas assis correctement ou si les ceintures de sécurité ne sont pas bien bouclées, le risque et la gravité des blessures en cas d'accident en sont augmentés. Reportez-vous à «Témoin de statut du coussin gonflable du passager avant» plus loin dans ce chapitre.
- Gardez toujours les mains à l'extérieur du volant. Les placer à l'intérieur du volant augmente davantage le risque de blessures en cas de déploiement du coussin gonflable avant.

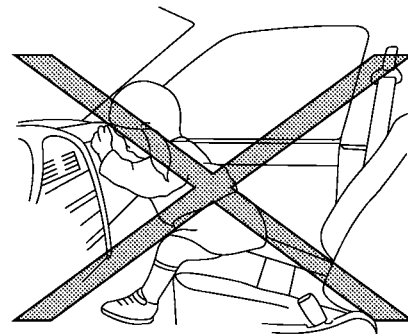
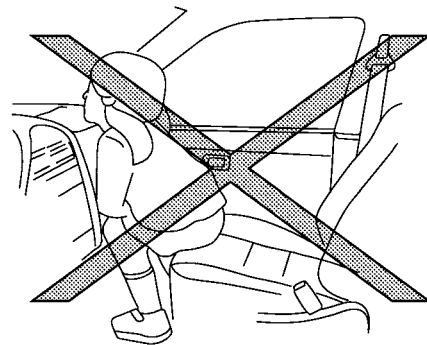

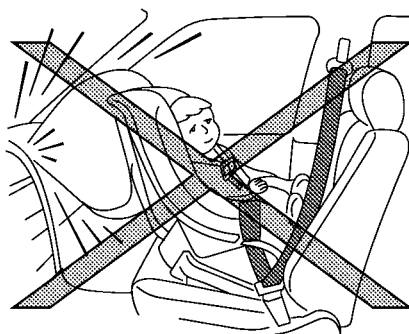
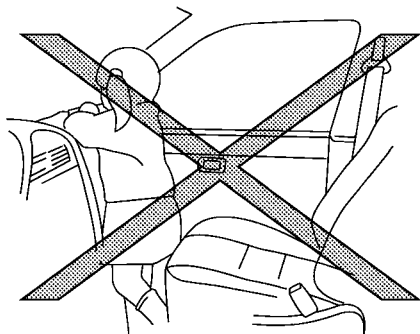
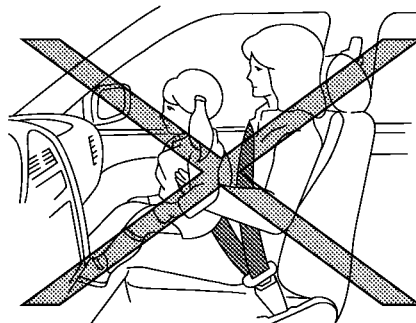
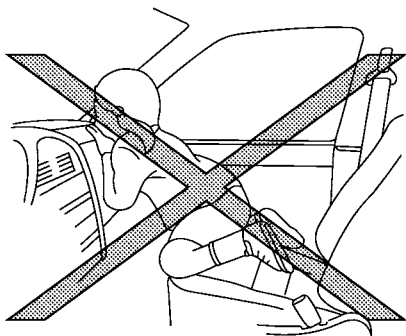

ATTENTION

- Ne laissez jamais les enfants sans protection ou passer les mains ou le visage par la vitre. Ne les tenez pas sur les genoux ou dans les bras. Les illustrations retracent quelques exemples de position de conduite dangereuse.
- Les enfants mal attachés risquent d'être sérieusement voire mortellement blessés si les coussins gonflables avant et latéraux ou les coussin gonflables rideaux se déploient. Les préadolescents et enfants doivent être correctement retenus sur le siège arrière dans la mesure du possible.
- Même avec le système avancé de coussin gonflable NISSAN, n'installez jamais un dispositif de retenue pour enfants orienté vers l'arrière sur le siège avant. Le déploiement du coussin gonflable avant peut blesser gravement ou mortellement un enfant. Pour les détails, reportez-vous à «Dispositifs de retenue pour enfants» plus haut dans ce

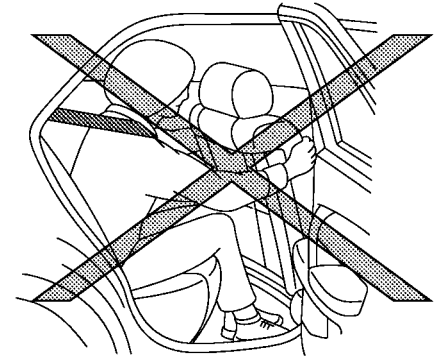
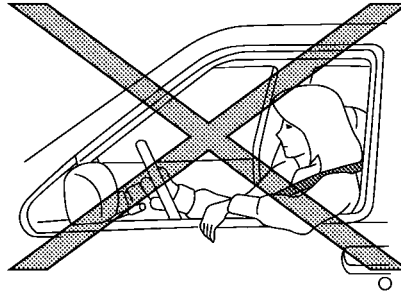

Ne vous penchez pas contre les portières ou les vitres.

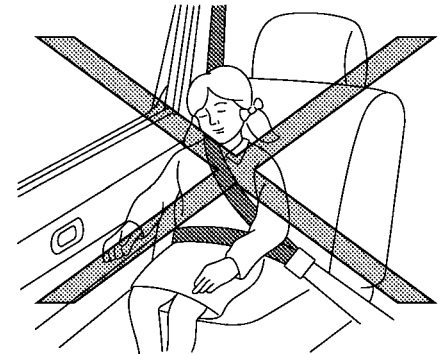
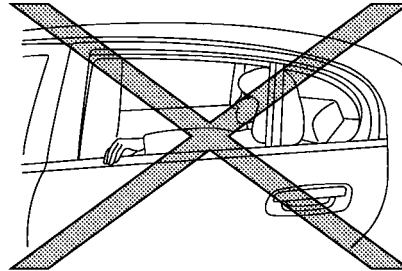

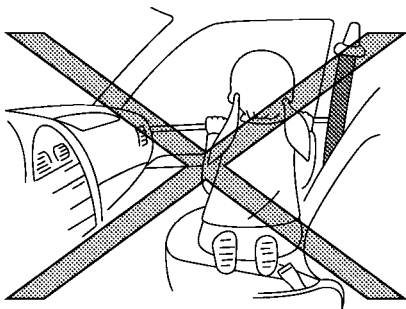

⚠ ATTENTION

Coussins gonflables d'appoint pour chocs latéraux des sièges avant et coussins gonflables d'appoint rideau pour chocs latéraux installés dans le toit :

- Les coussins gonflables latéraux et rideaux ne se déploient généralement pas en cas de collision frontale, arrière, de renversement ou lorsque la collision latérale est peu importante. Portez toujours les ceintures de sécurité pour réduire

les risques ou l'importance des blessures en cas d'accident.

- Les ceintures de sécurité, les coussins gonflables latéraux et les coussins gonflables rideaux atteignent leur efficacité maximale lorsque les occupants sont assis le dos bien droit contre le dossier. Le coussin gonflable latéral et le coussin gonflable rideau se déploient avec beaucoup de force. Ne laissez personne placer les mains, les jambes ou le visage près du coussin gonflable latéral qui se trouve sur le côté rue du dossier du siège avant ou près des longerons du toit latéral. Ne laissez pas le passager avant ou les passagers qui occupent les sièges arrière latéraux passer la main par la vitre ou s'appuyer contre la portière. Les illustrations précédentes retracent quelques exemples de position de conduite dangereuse.
- Veillez à ce qu'aucun passager arrière ne se tienne au dossier du siège avant. Il risquerait d'être gravement blessé si le coussin gonflable latéral se déployait. Il faut

être particulièrement prudent avec les enfants qui doivent toujours être correctement retenus sur le siège. Les illustrations retracent quelques exemples de position de conduite dangereuse.

- Ne mettez pas de housses sur les dossiers de siège avant. Elles pourraient gêner le déploiement du coussin gonflable latéral.

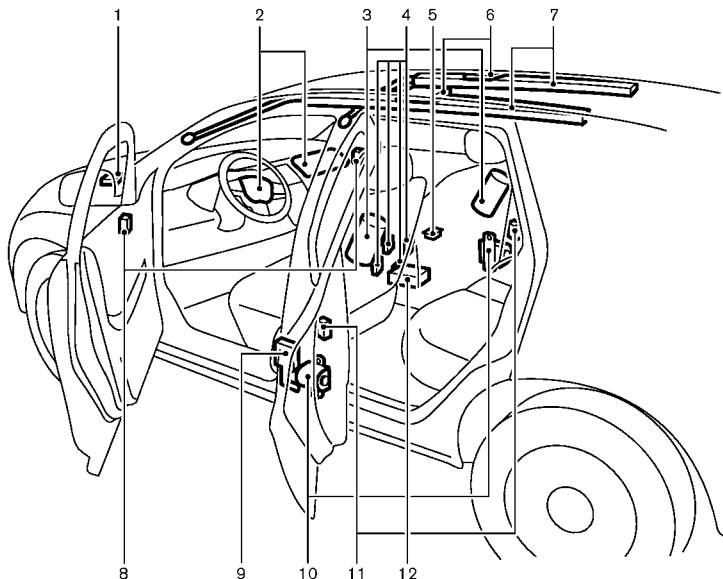

- | | |
|--|--|
| <ol style="list-style-type: none"> 1. Capteur de zone d'impact 2. Modules du coussin gonflable d'appoint pour choc frontal 3. Modules des coussins gonflables d'appoint pour chocs latéraux installés dans les sièges avant 4. Capteurs de classification d'occupant (capteurs de poids) | <ol style="list-style-type: none"> 5. Unité de contrôle du système de classification d'occupant 6. Gonfleurs du coussin gonflable d'appoint rideau pour chocs latéraux installés dans le toit 7. Modules du coussin gonflable d'appoint rideau pour chocs latéraux installés dans le toit |
|--|--|

8. Capteurs satellites avant
9. Tendeur externe de ceinture sous-abdominale (seulement sur le côté du conducteur)
10. Ceinture de sécurité à prétensionneur
11. Capteurs satellites arrière
12. Unité de contrôle du coussin gonflable (ACU)

SYSTÈME AVANCÉ DU COUSSIN GONFLABLE NISSAN (sièges avant)

ATTENTION

Afin d'assurer le bon fonctionnement du système avancé de coussin gonflable avancé du passager, veuillez à observer les consignes suivantes.

- **Ne laissez aucun passager assis dans le siège arrière pousser ou tirer sur la poche du dossier de siège.**
- **Ne posez pas de charges supérieures à 4 kg (9 lbs) sur le dossier de siège, l'appui-tête ou dans la poche du dossier de siège.**
- **Ne stockez pas de bagages derrière le siège si elle risque d'appuyer contre le dossier de siège.**

- **Confirmez l'état de fonctionnement avec le témoin de statut du coussin gonflable du passager avant.**
- **Si vous remarquez que le témoin de statut du coussin gonflable du passager avant ne fonctionne pas tel que décrit dans ce chapitre, veuillez emmener votre véhicule chez un concessionnaire LEAF certifié par NISSAN pour vérifier le système de classification d'occupant.**
- **Tant que votre concessionnaire ne vous a pas confirmé le bon fonctionnement du système de classification d'occupant, du siège passager, faites asseoir les occupants sur les sièges arrière.**

Ce véhicule est équipé du système avancé de coussin gonflable NISSAN pour les sièges du conducteur et du passager. Ce système est conçu pour satisfaire aux exigences d'homologation des règlements des États-Unis. Le système est également autorisé au Canada. **Néanmoins, toutes les informations ou consignes de précautions et d'attentions données dans le présent manuel restent valables et doivent être suivies.**

Le coussin gonflable d'appont pour choc frontal du conducteur se trouve au centre du volant. Le coussin gonflable d'appont pour chocs avant du passager avant est monté dans le tableau de bord, au-dessus de la boîte à gants. Les coussins gonflables avant sont prévus pour se déployer en cas de collision frontale importante ; ils peuvent se déployer aussi lorsque l'impact d'une collision non frontale est identique à celui d'une forte collision frontale. Il se peut qu'ils ne se déploient pas dans certaines collisions frontales. Le fonctionnement correct du coussin gonflable avant ne dépend pas toujours des dommages subis par le véhicule (ou de l'absence de dommages).

Le système avancé de coussin gonflable NISSAN est équipé de gonfleurs de coussins gonflables en deux temps. Le système contrôle les informations provenant de l'unité de contrôle des coussins gonflables (ACU), de l'unité du capteur de diagnostic, des capteurs de boucle de ceinture de sécurité et des capteurs de classification d'occupant (capteurs de poids). Les coussins se déploient en fonction de la gravité de la collision et de l'utilisation de la ceinture de sécurité par le conducteur. Pour le passager avant, les capteurs de classification de l'occupant sont aussi contrôlés. Basé sur l'information provenant des capteurs, un seul

coussin gonflable avant peut se déployer lors d'une collision, selon la gravité de l'impact et de l'utilisation ou non des ceintures de sécurité. De plus, le coussin gonflable du passager avant peut être automatiquement désactivé dans certaines conditions, selon les informations reçues des capteurs de classification de l'occupant. Si le coussin gonflable du passager est réglé sur OFF, l'indicateur de statut du coussin gonflable du passager sera allumé (si le siège n'est pas occupé, l'éclairage ne sera pas allumé, mais les coussins gonflables seront désactivés). Reportez-vous à «Coussin gonflable du passager avant et témoin indicateur de statut» plus loin dans ce chapitre pour plus de détails. Le déploiement d'un seul coussin gonflable avant ne constitue pas un indicateur d'anomalie de fonctionnement du système.

Si vous avez des questions concernant votre coussin gonflable, contactez NISSAN ou un concessionnaire LEAF certifié par NISSAN. Si vous considérez apporter des modifications à votre véhicule en raison d'un handicap, vous devriez également contacter un concessionnaire NISSAN. L'information sur un concessionnaire est incluse au début de ce Manuel du conducteur.

Le déploiement du coussin gonflable avant s'accompagne d'un grand bruit suivi d'une

émission de fumée. La fumée n'est pas nocive et elle n'est pas non plus un signe d'incendie. Elle provoque cependant des irritations ou une sensation d'étouffement, et à ce titre il est recommandé d'éviter son inhalation. Les personnes souffrant de conditions respiratoires doivent rapidement respirer de l'air frais.

Les coussins gonflables avant combinés aux ceintures de sécurité aident à amortir le choc sur la tête et sur la poitrine de l'occupant avant. Ils peuvent vous sauver la vie ou réduire la gravité de vos blessures. Mais, en se déployant, le coussin gonflable avant peuvent aussi provoquer des éraflures au visage ou d'autres blessures. Les coussins gonflables avant n'assurent pas une retenue de la partie inférieure du corps.

Même avec le système avancé des coussins gonflables NISSAN, il faut boucler convenablement les ceintures de sécurité et placer le dossier du conducteur et du passager avant bien droit, aussi loin que possible du volant et du tableau de bord. Les coussins gonflables avant se déploient rapidement afin d'aider à protéger les occupants avant. En revanche, la force du déploiement du coussin gonflable avant peut augmenter les risques de blessures si l'occupant se trouve trop près ou contre les modules du coussin gonflable lors du déploiement.

Les coussins gonflables avant se dégonflent tout de suite après la collision.

Les coussins gonflables avant ne fonctionnent que si l'interrupteur de démarrage est en position ON.

Après avoir mis l'interrupteur de démarrage en position ON, le témoin lumineux du coussin gonflable d'appoint s'allume. Après environ 7 secondes, le témoin lumineux du coussin gonflable d'appoint s'éteindra si le système fonctionne.

PASSENGER
AIR BAG  OFF

Témoin de statut du coussin gonflable du passager avant

Coussin gonflable du passager avant et témoin indicateur de statut



 **ATTENTION**

Le coussin gonflable du passager avant est conçu pour se désactiver automatiquement dans certaines conditions. Lisez attentivement cette section afin d'apprendre comment il fonctionne. Pour une protection maximale, il est nécessaire de bien utiliser les sièges, les ceintures de sécurité et les dispositifs de retenue pour enfants. Si vous ne

suivez pas toutes les instructions dans ce manuel concernant l'utilisation des sièges, ceintures de sécurité et dispositifs de retenue pour enfants à la lettre, vous pouvez augmenter le risque ou la gravité d'une blessure grave lors d'un accident.

Témoin de statut :

Le témoin de statut du coussin gonflable passager avant  est situé sur le tableau de bord. Après que l'interrupteur de démarrage soit mis en position ON, le témoin indicateur de statut du coussin gonflable du passager avant sur le tableau de bord s'allume pendant environ 7 secondes et s'éteint ou s'allume selon que le statut du siège du passager avant. Le témoin fonctionne comme indiqué ci-après :

- Sièges passagers vides : Le témoin  est réglé sur OFF et le coussin gonflable du passager avant est sur OFF et ne se déploiera pas en cas de collision.
- Le siège passager est occupé par un adulte de petite taille, un enfant ou un dispositif de retenue pour enfants tel que mentionné dans cette section : Le témoin  s'allumera pour indiquer que le coussin gonflable du passager avant est sur OFF

et qu'il ne se déploiera pas en cas de collision.

- Le siège passager occupé et le passager satisfont les conditions décrites dans cette section : Le témoin  est sur OFF pour indiquer que le coussin gonflable du passager avant fonctionne.

Coussin gonflable du passager avant :

Le coussin gonflable du passager avant est conçu pour se désactiver automatiquement lorsque le véhicule est utilisé dans certaines conditions tel que décrit ci-dessus et conformément aux réglementations des États-Unis. Si le coussin gonflable côté passager est sur OFF, il ne se déploiera pas lors d'une collision. Le coussin gonflable côté conducteur et les autres coussins gonflables de votre véhicule ne font pas partie de ce système.

Le but de la réglementation est de réduire les risques de blessures ou de mort causés par le déploiement d'un coussin gonflable à certains occupants du siège passager avant, tels que les enfants, en nécessitant que le coussin gonflable soit automatiquement désactivé.

Les capteurs de classification d'occupant (capteurs de poids) sont situés sur le cadre de coussin du siège au-dessous du siège passager avant et sont conçus pour détecter un occupant

ou des objets sur le siège. Par exemple, si un enfant est assis dans le siège passager avant, le système avancé du coussin gonflable est conçu pour désactiver le coussin gonflable conformément aux réglementations. Également, si un dispositif de retenue pour enfants du type spécifié dans les règlements est sur le siège, les capteurs de classification d'occupant le détecteront et le coussin gonflable se désactivera.

Les occupants adultes du siège passager avant qui sont correctement assis et qui utilisent la ceinture de sécurité tel que décrit dans ce manuel ne causeront pas la désactivation automatique du coussin gonflable. Pour des adultes de petite taille, il peut être désactivé. Néanmoins, si l'occupant n'est pas assis correctement (par exemple, en n'étant pas bien assis droit, en étant assis sur le rebord du siège, ou en étant dans une mauvaise position), ceci pourrait causer la désactivation du coussin gonflable par les capteurs. Assurez-vous de toujours être assis et de toujours porter la ceinture de sécurité pour une protection maximale de la ceinture de sécurité et du coussin gonflable d'appoint.

NISSAN recommande que tous les préadolescents soient correctement retenus dans le siège arrière. NISSAN recommande également que

tous les dispositifs de retenue pour enfants et sièges d'appoint soient installés correctement dans le siège arrière. Si cela n'est pas possible, les capteurs de classification d'occupant sont conçus pour fonctionner tel que décrit ci-dessus, en vue de désactiver le coussin gonflable du passager avant pour les dispositifs spécifiques de retenue pour enfants. Le fait de ne pas installer correctement les dispositifs de retenue pour enfants et d'utiliser le mode de blocage automatique (ALR) (mode de dispositif de retenue pour enfants) peut faire basculer ou faire bouger le dispositif de retenue en cas d'accident ou d'arrêt brusque. Cela peut également entraîner le déploiement du coussin gonflable passager au lieu d'être désactivé. Reportez-vous à «Dispositifs de retenue pour enfants» plus haut dans ce chapitre pour des directives d'installation et d'utilisation appropriées.

Si le siège passager avant n'est pas occupé, le coussin gonflable du passager est conçu pour ne pas se déployer en cas de collision. Toutefois, des objets lourds déposés sur le siège peuvent entraîner le déploiement du coussin gonflable à cause du poids des objets détectés par les capteurs de classification d'occupant. D'autres conditions pourraient causer le déploiement du coussin gonflable, par

exemple si un enfant est debout sur un siège ou si deux enfants sont assis sur le même siège, ce qui est contraire aux instructions données dans ce manuel. Soyez toujours assuré que vous et les occupants de votre véhicule sont bien assis et retenus convenablement sur leur siège.

Vous pouvez utiliser l'indicateur de statut du coussin gonflable du passager pour contrôler lorsque le coussin gonflable passager avant est automatiquement désactivé et que le siège est occupé. Le témoin ne s'allumera pas si le siège avant passager est inutilisé.

Si un occupant adulte est dans le siège et que l'indicateur de statut du coussin gonflable du passager est allumé (indiquant que le coussin gonflable est en OFF), il se pourrait que la personne soit de petite taille ou qu'elle ne soit pas bien assise.

Si un dispositif de retenue pour enfants doit être utilisé dans le siège avant, le témoin indicateur de statut du coussin gonflable du passager peut ou peut ne pas s'allumer, selon la taille de l'enfant et le type de dispositif de retenue utilisé. Si le témoin de statut du coussin gonflable ne s'allume pas (indiquant que le coussin gonflable pourrait se déployer en cas de collision), il se pourrait que le dispositif de retenue ou que la ceinture de sécurité ne soit pas utilisée correctement. Assurez-vous que le dispositif de

retenue est installé convenablement, que la ceinture de sécurité est utilisée convenablement et que le passager est convenablement positionné. Si le témoin de statut du coussin gonflable n'est pas allumé, déplacez le passager ou le dispositif de retenue dans un siège arrière. Si le témoin de statut du coussin gonflable passager avant ne s'allume pas bien que le dispositif de retenue pour enfants, la ceinture de sécurité et l'occupant vous semblent bien placés, le système peut détecter un siège inoccupé (auquel cas le coussin gonflable est en OFF). Votre concessionnaire LEAF certifié par NISSAN peut vérifier que le système est bien désactivé en utilisant un outil spécial. En attendant confirmation par le concessionnaire que votre coussin gonflable marche correctement, positionnez le passager ou le dispositif de retenue dans un siège arrière.

Le système de coussin gonflable et le témoin de statut du coussin gonflable du passager avant mettront quelques secondes avant de remarquer un changement dans le siège passager. Mais si le siège reste inoccupé, le témoin de statut du coussin gonflable restera éteint.

Si une anomalie de fonctionnement se présente dans le système de coussin gonflable du passager avant, le témoin lumineux du coussin gonflable d'appoint  , situé dans la zone des

instruments et indicateurs, clignotera. Faites vérifier le système par un concessionnaire LEAF certifié par NISSAN.

Autres précautions pour le coussin gonflable d'appoint pour choc avant

ATTENTION

- Ne placez aucun objet sur le rembourrage du volant ni sur le tableau de bord. Ne mettez pas d'objets entre un occupant du véhicule et le volant ou le tableau de bord. Ces objets risqueraient de se transformer en projectiles dangereux et de provoquer des blessures en cas de déploiement du coussin gonflable d'appoint.
- Ne placez pas d'objets tranchants sur le siège. Ne placez pas non plus d'objets pesants qui pourraient laisser une empreinte permanente sur le siège. De tels objets pourraient endommager le siège ainsi que les capteurs de classification d'occupant (capteurs de poids). Cela peut affecter la bonne marche du système de coussin gonflable et causer

des blessures graves.

- N'utilisez pas de nettoyants à l'eau ou acides (nettoyants à vapeur) sur le siège. Cela pourrait endommager le siège ou les capteurs de classification de l'occupant. Cela peut également affecter le bon fonctionnement du système de coussin gonflable et causer des blessures graves.
- Juste après le déploiement, plusieurs composants du système de coussins gonflables avant seront chauds. Ne les touchez pas ; vous risquez de vous brûler gravement.
- N'apportez aucun changement non autorisé aux éléments ou au câblage du coussin gonflable d'appoint. Ceci, afin de ne pas provoquer le déploiement accidentel du coussin gonflable d'appoint ou l'endommagement du système des coussins gonflables.
- N'effectuez aucune modification non autorisée à l'équipement électrique du véhicule, à la suspension ou à la partie structurelle avant. Ceci pourrait nuire au bon fonctionne-

ment du système du coussin gonflable avant.

- Toute modification du coussin gonflable avant comporte des risques de blessures graves. Sont considérés comme altérations le remplacement pur et simple du volant ou du tableau de bord, le fait de les dénaturer en collant du tissu ou une matière quelconque sur le rembourrage du volant ou sur le tableau de bord, ou la pose de garnitures supplémentaires autour du système du coussin gonflable.
- Altérer ou modifier le siège passager avant peut entraîner des blessures corporelles graves. Par exemple, il ne faut pas changer les sièges avant en plaçant quoi que ce soit sur le siège du dossier ou en ajoutant un garnissage, comme une housse, sur le siège, si elle n'est pas spécialement créée pour assurer un fonctionnement normal du coussin gonflable. En outre, vous ne devez pas ranger d'objets sous le siège passager avant ou le coussin et le dossier. De tels objets peuvent interférer avec le bon fonctionnement

des capteurs de classification d'occupant.

- N'apportez aucun changement non autorisé aux éléments ou au câblage du système de ceinture de sécurité. Ceci pourrait affecter le système du coussin gonflable d'appoint avant. Une intervention non autorisée sur le système de ceinture de sécurité peut se traduire par de graves blessures.
- Toute intervention sur ou près du système des coussins gonflables avant doit systématiquement être effectuée par un concessionnaire LEAF certifié par NISSAN. L'installation d'équipement électrique doit également être effectuée par un concessionnaire LEAF certifié par NISSAN. Les faisceaux de fils du système de retenue supplémentaire (SRS)* ne doivent pas être modifiés ou débranchés. N'utilisez jamais de testeur électrique ou de dispositif de sondage non homologué sur les systèmes du coussin gonflable.
- Si le pare-brise est fendu, faites-le remplacer immédiatement par un

garagiste spécialisé. Avec un pare-brise fendu, le système du coussin gonflable d'appoint risque de ne pas pouvoir fonctionner normalement.

***Les connecteurs de faisceaux de fils SRS sont jaunes et orangés pour faciliter l'identification.**

Si vous revendez votre véhicule, nous vous prions de donner toute information nécessaire au nouvel acheteur au sujet du système du coussin gonflable avant et de lui indiquer les sections se rapportant à ce système dans ce Manuel du conducteur.

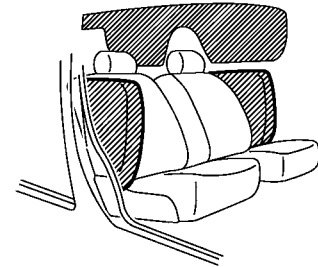

SYSTÈMES DE COUSSIN GONFLABLE D'APPOINT POUR CHOCS LATÉRAUX DES SIÈGES AVANT ET DE COUSSIN GONFLABLE D'APPOINT RIDEAU POUR CHOCS LATÉRAUX INSTALLÉS DANS LE TOIT

Les coussins gonflables latéraux se trouvent à l'extérieur de la partie arrière des dossiers de sièges avant. Les coussins gonflables rideau sont situés dans les longerons du toit latéral. Ces systèmes sont conçus conformément aux directives facultatives données dans le but de réduire les risques de blessures des occupants assis hors des sièges. **Néanmoins, toutes les**

informations ou consignes de précautions et d'attentions données dans le présent manuel restent valables et doivent être suivies. Les coussins gonflables latéraux et rideau sont conçus pour se déployer en cas de collision latérale importante, bien qu'ils peuvent aussi se déployer lorsque l'impact d'une collision non frontale est identique à celui d'une forte collision latérale. Ils sont prévus pour se déployer du côté où le véhicule subit le choc. Il se peut qu'ils ne se déploient pas dans certaines collisions latérales du côté où le véhicule a été heurté.

Le fonctionnement correct des coussins gonflables latéraux et rideaux ne dépend pas toujours des dommages subis par le véhicule (ou de l'absence de dommages).

Le déploiement des coussins gonflables latéraux et des coussins gonflables rideau s'accompagne d'un grand bruit suivi d'une émission de fumée. La fumée n'est pas nocive et elle n'est pas non plus un signe d'incendie. Elle provoque cependant des irritations ou une sensation d'étouffement, et à ce titre il est recommandé d'éviter son inhalation. Les personnes souffrant de conditions respiratoires doivent rapidement respirer de l'air frais.

Les coussins gonflables latéraux combinés aux ceintures de sécurité aident à amortir le choc sur

la poitrine et le bassin des occupants avant. Les coussins gonflables rideaux peuvent aider à amortir l'impact des chocs sur la tête des occupants des sièges avant et arrière côté latéral. Ils peuvent vous sauver la vie ou réduire la gravité de vos blessures. Cependant, les coussins gonflables latéraux et les coussins gonflables rideaux peuvent aussi provoquer des éraflures ou d'autres blessures. Les coussins gonflables latéraux et les coussins gonflables rideaux n'assurent pas une retenue de la partie inférieure du corps.

Les ceintures de sécurité doivent être correctement attachées et les dossiers du conducteur et du passager avant tenus bien droit, aussi loin que possible des coussins gonflables latéraux. Les passagers à l'arrière doivent être assis aussi loin que possible des garnitures de portière et des longerons du toit latéral. Les coussins gonflables d'appoint avant latéraux et rideaux se déploient rapidement afin d'aider à protéger les occupants des sièges côté latéral. En revanche, la force du déploiement des coussins gonflables latéraux et des coussins gonflables rideaux peut augmenter les risques de blessures si l'occupant se trouve trop près ou contre les modules du coussin gonflable lors du déploiement. Les coussins gonflables latéraux et les coussins gonflables rideaux se dégonflent tout

de suite après la collision.

Les coussins gonflables latéraux et coussins gonflables rideaux ne fonctionnent que si l'interrupteur de démarrage est en position ON.

Après avoir mis l'interrupteur de démarrage en position ON, le témoin lumineux du coussin gonflable d'appoint s'allume. Après environ 7 secondes, le témoin lumineux du coussin gonflable d'appoint s'éteindra si les systèmes fonctionnent.



ATTENTION

- **Ne placez pas d'objets près des dossiers des sièges avant. Il ne faut pas placer non plus d'objets (parapluie, sac, etc.) entre la garniture de portière avant et le siège avant. Ces objets risqueraient de se transformer en projectiles dangereux et de provoquer des blessures en cas de déploiement d'un coussin gonflable latéral.**
- **Juste après le déploiement, plusieurs composants du système de coussin gonflable latéral et de coussin gonflable rideau seront chauds. Ne les touchez pas ; vous risquez de**

vous brûler gravement.

- N'apportez aucun changement non autorisé aux éléments ou au câblage des systèmes de coussin gonflable latéral et rideau. Ceci afin de ne pas provoquer un endommagement ou un déploiement accidentel des systèmes du coussin gonflable latéral et du coussin gonflable rideau.
- N'effectuez aucune modification non autorisée sur l'équipement électrique du véhicule, la suspension ou un panneau latéral. Ceci pourrait nuire au bon fonctionnement des systèmes du coussin gonflable latéral et du coussin gonflable rideau.
- Toute modification du coussin gonflable latéral comporte des risques de blessures graves. Par exemple, il ne faut pas changer les sièges avant en plaçant une matière près des dossiers ou en ajoutant une matière de garnissage, comme une housse, autour du coussin gonflable latéral.

- Toute intervention sur ou près du système des coussins gonflables latéraux et sur coussins gonflables rideaux doit systématiquement être effectuée par un concessionnaire LEAF certifié par NISSAN. L'installation d'équipement électrique doit également être effectuée par un concessionnaire LEAF certifié par NISSAN. Les faisceaux de fils du système de retenue supplémentaire (SRS)* ne doivent pas être modifiés ou débranchés. N'utilisez jamais de testeur électrique ou de dispositif de sondage non homologué sur les systèmes de coussins gonflables latéraux et de coussins gonflables d'appoint rideaux.

***Les connecteurs de faisceaux de fils SRS sont jaunes et orangés pour faciliter l'identification.**

Si vous revendez votre véhicule, nous vous prions de donner toute information nécessaire au nouvel acheteur au sujet des systèmes du coussin gonflable latéral et du coussin gonflable rideau et de lui indiquer les sections se rapportant à ce système dans ce Manuel du conducteur.

CEINTURES DE SÉCURITÉ AVEC PRÉTENSIONNEURS (sièges avant)



ATTENTION

- Les prétensionneurs ne peuvent être utilisés deux fois. Ils doivent être remplacés en même temps que l'enrouleur et la boucle après chaque intervention.
- Si le véhicule subit un choc qui n'engendre pas la mise en service du prétensionneur, faites vérifier le système du prétensionneur, et si nécessaire, faites remplacer par un concessionnaire LEAF certifié par NISSAN qui le remplacera le cas échéant.
- N'apportez aucun changement non autorisé aux éléments ou au câblage du prétensionneur. Ceci afin d'éviter tout dommage ou déclenchement accidentel des prétensionneurs. Une intervention non autorisée sur le système de ceinture de sécurité peut se traduire par de graves blessures.

- **Toute intervention sur ou près du système de prétensionneur doit systématiquement être effectuée par un concessionnaire LEAF certifié par NISSAN. L'installation d'équipement électrique doit également être effectuée par un concessionnaire LEAF certifié par NISSAN. N'utilisez jamais de testeur électrique ou de dispositif de sondage non homologué sur le système de prétensionneurs.**
- **Si vous souhaitez jeter un prétensionneur de ceinture de sécurité ou si vous mettez la voiture au rebut, contactez un concessionnaire LEAF certifié par NISSAN. Les prétensionneurs seront jetés en suivant les précautions indiquées dans le Manuel de réparation NISSAN. Un manquement à ces précautions pourrait provoquer des blessures corporelles.**

Le système de prétensionneurs peut s'activer avec le système de coussin gonflable d'appoint dans certains types de collisions. Combiné avec l'enrouleur de la ceinture de sécurité, ce système contribue à tendre la ceinture de

sécurité dès que le véhicule est soumis à certains types de collision afin de mieux retenir l'occupant du siège avant.

Le prétensionneur est encastré dans l'enrouleur de la ceinture de sécurité pour les deux positions assises avant. La ceinture de sécurité du conducteur a également un prétensionneur sur l'ancrage de sol extérieur. Ces ceintures de sécurité sont utilisées de la même manière que des ceintures de sécurité ordinaires.

Lorsque le prétensionneur de ceinture de sécurité se met en marche, il se produit un dégagement de fumée et un bruit fort peut se faire entendre. La fumée n'est pas nocive et elle n'est pas non plus un signe d'incendie. Elle provoque cependant des irritations ou une sensation d'étouffement, et à ce titre il est recommandé d'éviter son inhalation. Les personnes souffrant de conditions respiratoires doivent rapidement respirer de l'air frais.

Après l'activation des prétensionneurs, les limiteurs de charge permettent aux ceintures de sécurité de s'allonger (au besoin) afin de réduire la force exercée sur la poitrine.

Le témoin lumineux du coussin gonflable d'appoint  est utilisé pour signaler un dysfonctionnement dans le système de prétensionneurs. Si le fonctionnement du témoin lumineux du coussin gonflable d'appoint indique un dysfonc-

tionnement. Reportez-vous à «Témoin lumineux de coussin gonflable d'appoint» plus loin dans ce chapitre, faites vérifier le système par un concessionnaire LEAF certifié par NISSAN.

Si vous revendez votre véhicule, nous vous prions de donner toute information nécessaire au nouvel acheteur au sujet du système de prétensionneur et de lui indiquer les sections se rapportant à ce dispositif dans ce Manuel du conducteur.

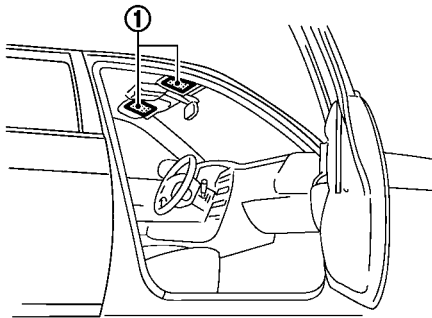

ÉTIQUETTES D'AVERTISSEMENT DU COUSSIN GONFLABLE D'APPOINT

Les étiquettes d'avertissement concernant le système de coussin gonflable d'appoint pour choc frontal, sont collées sur le véhicule comme indiqué sur l'illustration.

① Coussin gonflable SRS

Les étiquettes d'avertissement sont situées sur la surface des pare-soleil.



TÉMOIN LUMINEUX DE COUSSIN GONFLABLE D'APPOINT

Le témoin lumineux du coussin gonflable d'appoint, qui affiche  sur le tableau de bord, contrôle les circuits de l'unité de contrôle du coussin gonflable (ACU), des capteurs satellites, du capteur de zone d'impact, des capteurs de classification d'occupant, des coussins gonflable d'appoints pour choc frontal, du coussin gonflable d'appoint pour chocs latéraux installés dans les sièges avant, du coussin gonflable d'appoint rideau pour chocs latéraux installés dans le toit ainsi que des systèmes de prétensionneur de ceinture de sécurité. Les

circuits contrôlés incluent les systèmes de coussin gonflable, les prétensionneurs et tous les câblages correspondants.

Lorsque l'interrupteur de démarrage est en position ON, le témoin lumineux du coussin gonflable d'appoint s'allume pendant environ 7 secondes puis s'éteint. Cela signifie que le système est opérationnel.

Si l'une des conditions suivantes apparaît, ceci indique que les systèmes du coussin gonflable d'appoint avant, latéral, du coussin gonflable rideau et les systèmes de prétensionneur nécessitent un entretien :

- Le témoin lumineux du coussin gonflable d'appoint reste allumé après 7 secondes environ.
- Le témoin lumineux du coussin gonflable d'appoint clignote par intermittence.
- Le témoin lumineux du coussin gonflable d'appoint ne s'allume pas du tout.

Dans ces conditions, il se peut que le coussin gonflable avant, latéral, rideau ainsi que les systèmes de prétensionneurs ne fonctionnent pas convenablement. Faites-les vérifier et faites effectuer les réparations nécessaires. Amenez le véhicule au concessionnaire LEAF certifié par NISSAN le plus proche.

ATTENTION

Si le témoin lumineux du coussin gonflable d'appoint est allumé, ceci pourrait signifier que les systèmes du coussin gonflable avant, latéraux, du coussin gonflable rideau et/ou de prétensionneur ne fonctionneront pas en cas d'accident. Afin d'éviter de graves blessures aux autres ou à vous-même, faites vérifier votre véhicule par un concessionnaire LEAF certifié par NISSAN dès que possible.

PROCÉDURES DE RÉPARATION ET DE REMPLACEMENT

Les coussins gonflables avant, latéraux, les coussins gonflables rideaux ainsi que les prétensionneurs de ceinture de sécurité sont conçus pour fonctionner une seule fois. S'il n'est pas endommagé, le témoin lumineux du coussin gonflable d'appoint demeurera allumé dès qu'un coussin se déploiera. La réparation et le remplacement de ces systèmes ne doivent être effectués que par un concessionnaire LEAF certifié par NISSAN.

Lorsque le véhicule nécessite un entretien, les coussins gonflables avant, latéraux, rideaux, les

pièces périphériques ainsi que le prétensionneur de ceinture de sécurité doivent être indiqués au mécanicien chargé de l'intervention. L'interrupteur de démarrage doit toujours être positionné sur la position LOCK lors d'une intervention sous le capot ou à l'intérieur du véhicule.

ATTENTION

- **Une fois que le coussin gonflable avant, latéral ou rideau s'est déployé, son module ne peut plus fonctionner et doit donc être remplacé. De plus, les prétensionneurs activés doivent également être remplacés. Le module du coussin gonflable et le prétensionneur doivent être remplacés par un concessionnaire LEAF certifié par NISSAN. Les modules de coussin gonflable et le système de prétensionneur ne peuvent pas être réparés.**
- **Les systèmes de coussin gonflable avant, latéral, rideau ainsi que le système de prétensionneur doivent être inspectés par un concessionnaire LEAF certifié par NISSAN en cas de dommage à l'avant ou sur le côté du véhicule.**

- **Si vous souhaitez jeter un coussin gonflable d'appoint avant ou un prétensionneur, voire jeter le véhicule, contactez un concessionnaire LEAF certifié par NISSAN. Les procédures de disposition des systèmes du coussin gonflable d'appoint et du système du prétensionneur sont présentées au travers des précautions indiquées dans le Manuel de réparation NISSAN. Un manquement à ces précautions pourrait provoquer des blessures corporelles.**

AGENDA

2 Instruments et commandes

Cabine	2-3	Systèmes de sécurité	2-37
Tableau de bord	2-4	Système de sécurité du véhicule	2-37
Compteurs et indicateurs	2-5	Système antidémarrage du véhicule NISSAN	2-39
Indicateur de vitesse et compteur	2-6	Commande d'essuie-glace et lave-glace	2-40
Indicateur de température de la batterie Li-ion	2-7	Fonctionnement du lave-glace	2-41
Mesureur de puissance	2-7	Commande d'essuie-glace et de lave-glace de lunette arrière	2-41
Distance de conduite	2-8	Commande de dégivreur de lunette arrière et de rétroviseur extérieur	2-42
Indicateur de chargement disponible de la batterie Li-ion	2-9	Réglage de luminosité du tableau de bord	2-43
Indicateur de niveau de capacité de la batterie Li-ion	2-10	Commande des phares et des clignotants	2-44
Température extérieure	2-10	Commande de phare	2-44
Indicateur ECO	2-11	Commande de clignotant	2-47
Horloge	2-11	Commande des feux antibrouillards (si le véhicule en est équipé)	2-47
Témoins lumineux/indicateurs et rappels sonores	2-13	Interrupteur des feux de détresse	2-47
Vérification des ampoules	2-14	Volant chauffant (si le véhicule en est équipé)	2-48
Témoins lumineux	2-14	Klaxon	2-49
Témoins indicateur	2-21	Sièges chauffants (si le véhicule en est équipé)	2-49
Rappels sonores	2-23	Interrupteur d'annulation du contrôle de dynamique du véhicule (VDC)	2-50
Affichage à cristaux liquides par matrice de points	2-24	Prise électrique	2-51
Indicateur de fonctionnement	2-25	Rangement	2-52
Ordinateur de bord	2-30	Porte-tasses	2-52
Affichages d'informations d'avertissement	2-33	Pochette de rangement des lunettes de soleil	2-53
Témoins indicateurs pour l'entretien	2-36		
Indicateur pour minuterie	2-36		

Boîte à gants	2-53	Programmation du HomeLink® pour les clients du Canada	2-63
Boîtier de console	2-54	Utilisation de la télécommande universelle HomeLink®	2-63
Cache-bagages (si le véhicule en est équipé)	2-54	Programming trouble-diagnosis	2-63
Rangement de sacs de golf	2-55	Effacer des informations programmées	2-63
Crochet à bagage sur le côté	2-56	Reprogrammation d'une seule touche du HomeLink®	2-63
Vitres	2-56	En cas de vol du véhicule	2-64
Lève-vitres électriques	2-56	Commande OFF du son de véhicule en approche pour piétons (VSP)	2-64
Lumières intérieures	2-58		
Lampes de lecture	2-58		
Éclairage de plafond	2-60		
Télécommande universelle HomeLink® (si le véhicule en est équipé)	2-61		
Programmation du HomeLink®	2-61		

CABINE

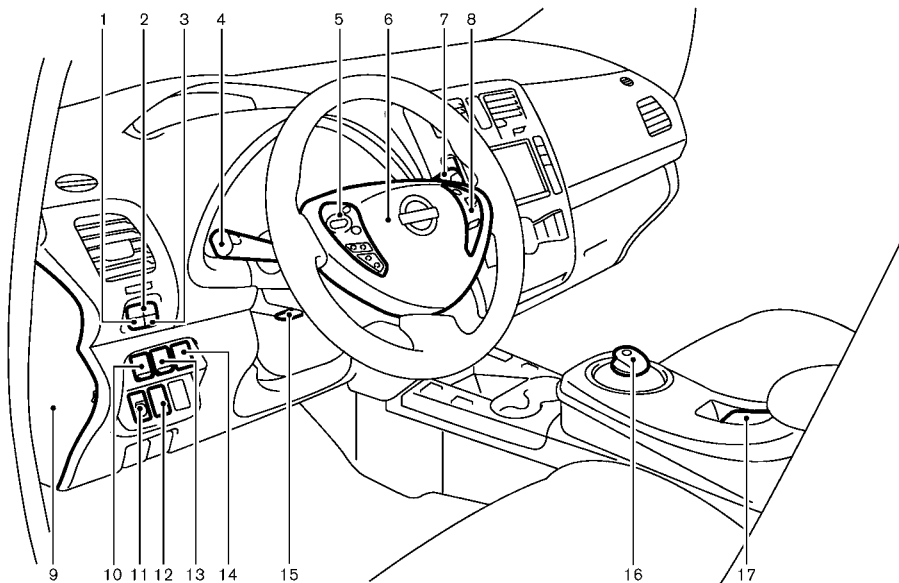

1. Commutateur TRIP pour compteur journalier double
2. Commande de l'ordinateur de bord
3. Commande de réglage de luminosité du tableau de bord
4. Commande de phare, d'antibrouillard* et de clignotant

- Phare
 - Clignotant
 - Antibrouillard*
5. Commandes intégrées au volant (côté gauche) (Reportez-vous au Mode d'emploi du système de navigation LEAF.)
 -  Bouton de distance de conduite

- Réglage audio
 - Contrôle du système téléphonique mains libres Bluetooth®
6. Volant
 - Système de direction assistée électrique
 - Klaxon
 - Coussin gonflable d'appoint du conducteur
 7. Commande d'essuie-glace et de lave-glace
 8. Commandes intégrées au volant (côté droit)
 - Commandes du régulateur de vitesse
 9. Couverture de la boîte à fusibles
 10. Interrupteur d'annulation du contrôle de dynamique du véhicule (VDC)
 11. Commande d'orientation des faisceaux
 12. Commande OFF du son de véhicule en approche pour piétons (VSP)
 13. Commande de charge immédiate
 14. Commande de volant chauffant*
 15. Levier de volant inclinable
 16. Levier sélecteur
 17. Frein de stationnement électrique
- *: si le véhicule en est équipé

TABLEAU DE BORD

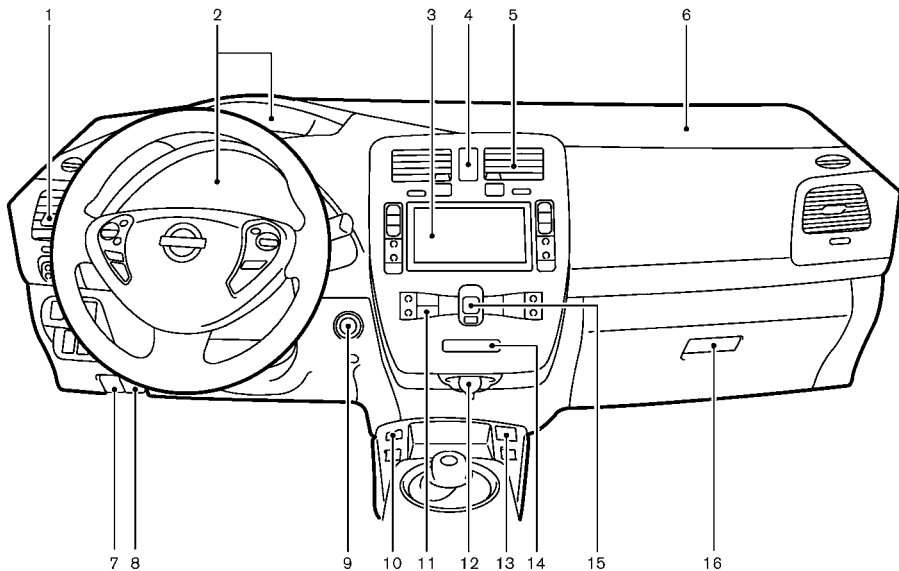

1. Ventilateur latéral
2. Compteurs et indicateurs
3. Panneau de commande central multifonction (Reportez-vous au Mode d'emploi du système de navigation LEAF.)
 - Système de navigation
 - Boutons information et réglage du véhicule

- Système téléphonique mains libres Bluetooth®
 - Système audio
4. Interrupteur des feux de détresse
 5. Ventilateur central
 6. Coussin gonflable d'appont du passager avant
 7. Poignée d'ouverture du couvercle de la borne de recharge

8. Poignée de déverrouillage du capot
9. Interrupteur de démarrage
10. Connecteur iPod/USB (Reportez-vous au Mode d'emploi du système de navigation LEAF.)
11. Commande de dégivreur de lunette arrière
12. Prise électrique
13. Prise d'entrée auxiliaire (Reportez-vous au Mode d'emploi du système de navigation LEAF.)
14. Témoin de statut du coussin gonflable du passager avant
15. Commande de chauffage et de climatisation
16. Boîte à gants

COMPTEURS ET INDICATEURS

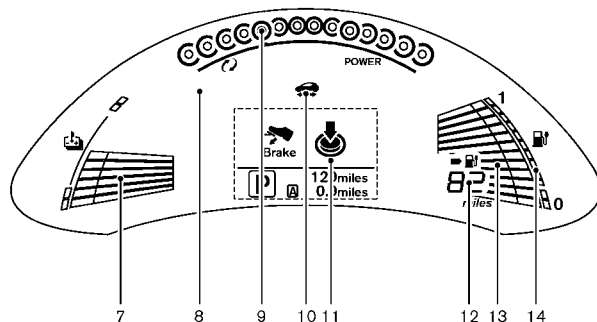
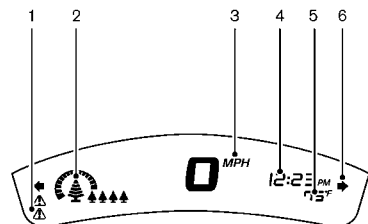

Affichage supérieur et affichage inférieur

- | | |
|-------------------------------|--|
| 1. Témoin lumineux principaux | 6. Clignotants/feu de détresse |
| 2. Indicateur ECO | 7. Indicateur de température de la batterie Li-ion |
| 3. Indicateur de vitesse | 8. Témoin lumineux/indicateurs |
| 4. Horloge | 9. Mesure de puissance |
| 5. Température extérieure | 10. Témoin indicateur PRÊT à conduire |

11. Affichage à cristaux liquides par matrice de points
 - Compteur/compteur journalier double
 - Ordinateur de bord
 - Indicateur de position du levier
 - Indicateur pour timer
12. Distance de conduite
13. Indicateur de chargement disponible de la batterie Li-ion
14. Indicateur de niveau de capacité de la batterie Li-ion

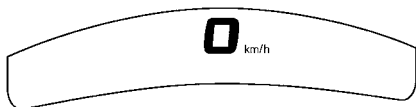

INDICATEUR DE VITESSE ET COMPTEUR

Indicateur de vitesse

L'indicateur de vitesse indique la vitesse de déplacement du véhicule en kilomètre par heure (km/h) ou en miles par heure (mi/h).

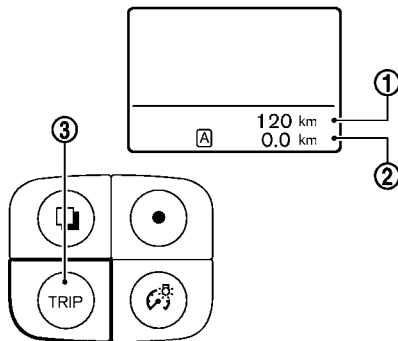

Compteur/compteur journalier double

Le compteur ① et le compteur journalier double ② s'affichent sur l'affichage à cristaux liquides par matrice de points lorsque l'interrupteur de démarrage est sur la position ON ou PRÊT à conduire.

Le compteur enregistre la distance totale parcourue par le véhicule.

Le compteur journalier double permet d'enregistrer des distances de parcours individuelles.

Changer l'affichage :

Le fait d'appuyer sur le commutateur TRIP ③ situé sur le côté gauche du panneau des compteurs combinés change l'écran comme suit :

TRIP A → TRIP B → TRIP A

Pour plus d'informations sur l'affichage à cristaux liquides par matrice de points, reportez-vous à «Affichage à cristaux liquides par matrice de points» plus loin dans ce chapitre.

Réinitialisation du compteur journalier :

Pour remettre le compteur journalier affiché actuellement à zéro, appuyez sur le commutateur TRIP ③ pendant environ une seconde.

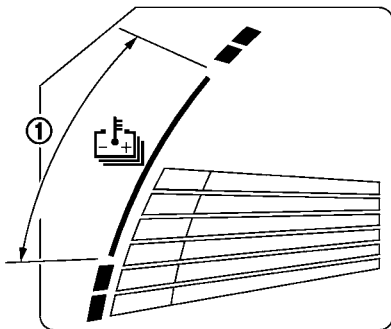

INDICATEUR DE TEMPÉRATURE DE LA BATTERIE LI-ION

Cet indicateur montre la température de la batterie Li-ion.

La température de la batterie Li-ion est normale lorsque l'affichage se trouve dans la zone ① montrée sur l'illustration.

La température de la batterie Li-ion varie selon la température extérieure de l'air et les conditions de conduite.

REMARQUE :

- Si l'affichage indique la température de la batterie Li-ion est proche de la zone rouge du niveau normal, réduisez la vitesse du véhicule pour baisser la température. Si l'indicateur est au-dessus du niveau normal, l'énergie fournie au moteur de traction est réduite lorsque le témoin indicateur de limitation d'énergie est allumé. Ainsi, le véhicule n'est pas aussi réactif lorsque l'accélérateur est enfoncé pendant que le témoin de limitation d'énergie est allumé. Reportez-vous à «Témoin indicateur de limitation d'énergie» plus loin dans ce chapitre.
- Si la température extérieure est extrêmement basse, l'indicateur de température de la batterie Li-ion peut ne pas afficher de température. Le véhicule peut ne pas être mis en mode PRÊT à conduire. Veuillez consulter un concessionnaire LEAF certifié par NISSAN.

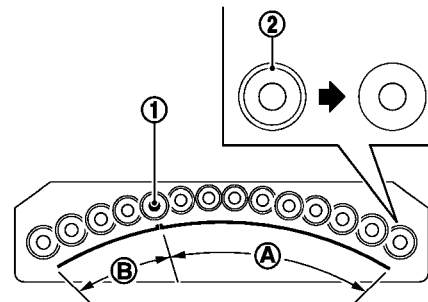

MESUREUR DE PUISSANCE

Le compteur affiche la consommation de puissance actuelle du moteur de traction (A) et la puissance du frein de récupération fournie à la batterie Li-ion (B).

Le point blanc ① dans l'affichage se déplace vers la droite ou la gauche selon la demande.

Le point blanc se déplace vers la droite lorsque de la puissance est fournie au moteur de traction (la batterie Li-ion se décharge).

Le point blanc se déplace vers la gauche lorsque la puissance est générée et fournie à la batterie Li-ion par le système de frein à récupération (chargement de la batterie Li-ion).

Le mesureur de puissance indique également si la puissance fournie au moteur est limitée ou si le freinage de récupération est limité. Lorsque la puissance ou le freinage de récupération est limité, les cercles sur l'affichage passent d'un cercle double à un cercle simple ②.

Le freinage à récupération est automatiquement réduit lorsque la batterie Li-ion est complètement chargée pour empêcher une surcharge de la batterie Li-ion. Le frein à récupération est également réduit automatiquement lorsque la température de la batterie est élevée/basse (indiqué par les zones rouge/bleue de l'indicateur de température de la batterie Li-ion) pour empêcher tout endommagement à la batterie Li-ion.

Plus le freinage à récupération est réduit, plus les cercles doubles se changent en cercles simples.

Si la charge de la batterie Li-ion est basse, l'énergie fournie au moteur de traction est réduite. La puissance du moteur est également limitée si la température de la batterie est élevée/basse (indiqué par les zones rouge/bleue de l'indicateur de température de la batterie Li-ion) ou si la charge de la batterie Li-ion est basse.

Plus la puissance fournie au moteur de traction est réduite, plus les cercles doubles se chan-

gent en cercles simples.

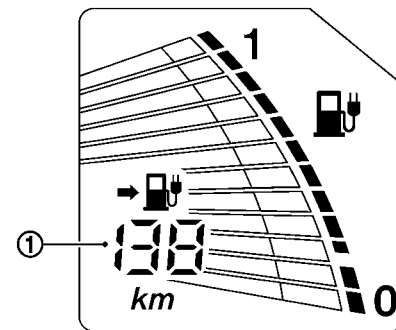

DISTANCE DE CONDUITE

La distance de conduite ① (km ou miles) fournit une distance estimée que le véhicule peut parcourir avant qu'une recharge ne soit nécessaire. La distance de conduite est constamment calculée, selon la quantité disponible de charge de la batterie Li-ion et la consommation moyenne d'énergie actuelle.

REMARQUE :

- **L'affichage de la distance de conduite clignote lorsque le témoin d'avertissement de chargement faible de la batterie s'allume. De plus, si vous continuez de conduire le véhicule dans cet état et**

que la batterie Li-ion est sur le point d'être complètement déchargé, «---» s'affiche. Rechargez la batterie Li-ion dès que possible. Lorsque la batterie Li-ion est chargée, l'affichage normal sera rétabli.

- Après avoir chargé le véhicule, la distance de conduite affichée est calculée selon la consommation d'énergie moyenne de la conduite précédente. La distance de conduite affichée change à chaque fois que le véhicule est complètement chargé.
- La distance parcourable augmente ou diminue lorsque la climatisation, le chauffage ou le chauffage de batterie Li-ion (si le véhicule en est équipé) est activé ou désactivé, ou si le véhicule change entre le mode D (conduite) et ECO, ou si tout autre accessoire est activé ou désactivé selon la conduite.

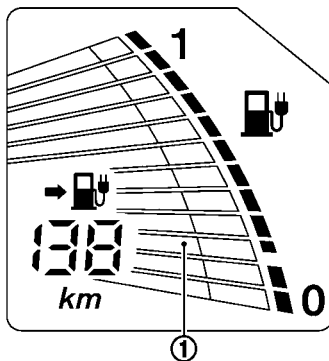

INDICATEUR DE CHARGEMENT DISPONIBLE DE LA BATTERIE LI-ION

L'indicateur ① précise la charge disponible **approximative** de la batterie Li-ion pour conduire le véhicule.

Chargez la batterie Li-ion avant que l'affichage n'atteigne la ligne du bas.

Le témoin d'avertissement de chargement faible de la batterie  s'allume lorsque l'indicateur de charge disponible de la batterie Li-ion est faible. Chargez dès que vous pouvez, de préférence avant que l'affichage n'atteigne la ligne du bas. Si l'affichage atteint le bas de

l'affichage et que le témoin de chargement faible de la batterie s'allume, il ne reste que très peu de charge de batterie Li-ion.

REMARQUE :

- Le nombre de segments allumés sur l'indicateur de chargement disponible de la batterie Li-ion est déterminé par la charge disponible et la quantité de charge que la batterie Li-ion est capable de stocker à la température actuelle.
- La température affecte la quantité de chargement que la batterie Li-ion est capable de stocker. La batterie Li-ion est capable de stocker moins d'énergie lorsque la température de la batterie Li-ion est basse. La batterie Li-ion est capable de stocker plus d'énergie lorsque la batterie Li-ion est chaude. Le nombre de segments allumés sur l'indicateur de chargement disponible de la batterie Li-ion peut changer selon la quantité d'énergie que la batterie Li-ion est capable de stocker. Par exemple, lorsque la batterie Li-ion devient plus froide, plus de segments sur l'indicateur de chargement disponible de la batterie Li-ion s'allument parce que la charge disponible est un plus

grand pourcentage des capacités de stockage d'énergie de la batterie Li-ion. Lorsque la batterie Li-ion devient plus chaude, moins de segments sur l'indicateur de chargement disponible de la batterie Li-ion s'allument parce que la charge restante est un plus bas pourcentage des capacités de stockage d'énergie de la batterie Li-ion.

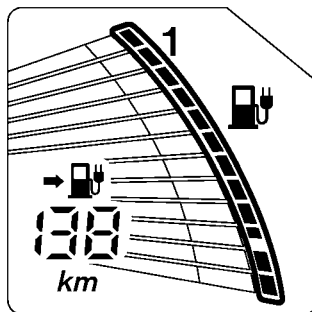

INDICATEUR DE NIVEAU DE CAPACITÉ DE LA BATTERIE LI-ION

Cet indicateur précise la quantité de chargement que la batterie Li-ion est capable de stocker.

Lorsque la capacité de la batterie Li-ion diminue avec l'âge et l'utilisation, le niveau de l'indicateur diminue également.

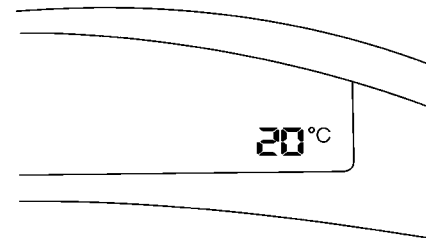

TEMPÉRATURE EXTÉRIEURE

La température extérieure est affichée en °C ou °F.

La température affichée ne correspond donc pas tout à fait à la température extérieure annoncée sur les différents panneaux d'affichage.

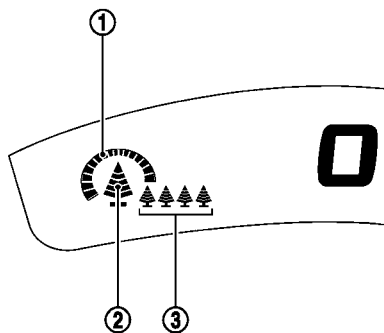

- Le temps que le véhicule ne se déplace pas lorsqu'il est en mode PRÊT à conduire et que des accessoires sont allumés.

Niveau de conduite ECO instantané

Le niveau de conduite instantané ① est affiché par le nombre de barres qui augmente (conduite plus économique) ou diminue (conduite moins économique) selon l'opération du véhicule.

Niveau de conduite ECO sur le long terme

La conduite ECO sur le long terme est affichée par le grand symbole d'arbre ②. Plus le véhicule est opéré économiquement longtemps, plus des segments du grand arbre sont affichés. Lorsque tous les segments du grand arbre sont affichés, un petit indicateur d'arbre ③ est affiché, et l'affichage du grand arbre est réinitialisé. Plus le véhicule est opéré économiquement longtemps, plus il y aura de petits arbres affichés. Les grand et petits arbres allumés pendant la conduite disparaissent lorsque le véhicule est éteint. Les arbres affichés sont stockés dans le système de navigation pour montrer une opération efficace du véhicule sur le long terme.

Pour augmenter le niveau de conduite ECO et pour plus d'informations sur une conduite efficace du véhicule, reportez-vous à «Améliorer la distance de conduite» dans le chapitre «EV. Aperçu».

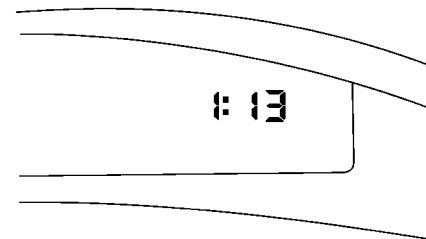

INDICATEUR ECO

Le témoin indicateur ECO affiche à quel point le véhicule est opéré de façon économique.

L'affichage du compteur est affecté par les conditions suivantes :

- Le fonctionnement de la pédale d'accélérateur.
- Le fonctionnement de la pédale de frein.
- Les conditions de conduite.
- Les conditions de circulation.
- L'utilisation du chauffage et de la climatisation.

HORLOGE

Réglez l'horloge sur l'écran de réglages de l'affichage à cristaux liquides à matrice de points. Reportez-vous à «Ordinateur de bord» plus loin dans ce chapitre.

























Si l'alimentation (batterie 12-volt) a été coupée, l'heure affichée sur l'horloge n'est pas exacte. Remettez-la à l'heure.

REMARQUE :

Cette horloge n'est pas synchronisée avec l'horloge affichée sur l'écran du système de navigation. Le timer de chargement démarre et arrête le chargement selon le temps affiché sur l'écran du système de



navigation. Reportez-vous au Mode d'emploi du système de navigation LEAF.

TÉMOINS LUMINEUX/ INDICATEURS ET RAPPELS SONORES











	Témoin lumineux de charge de la batterie 12-volt		Témoin lumineux de faible pression des pneus		Témoin indicateur d'antibrouillard avant (si le véhicule en est équipé)
	Témoin lumineux du système antiblocage des roues (ABS)		Témoin lumineux principal (rouge/jaune)		Témoin de statut du coussin gonflable du passager avant
	Témoin lumineux du système des FREINS (jaune)		Témoin lumineux de ceinture de sécurité		Témoin indicateur des feux de route
	Témoin lumineux des FREINS (rouge)		Témoin lumineux de coussin gonflable d'appoint		Témoin indicateur des feux de croisement
	Témoin lumineux de direction assistée électrique		Témoin lumineux de contrôle de dynamique du véhicule (VDC)		Témoin indicateur de sécurité
	Témoin lumineux du système de commande des vitesses électrique		Témoin indicateur de frein de stationnement électrique		Clignotants/feux de détresse
	Témoin lumineux du système VÉ		Témoin indicateur de branchement		Témoin indicateur de désactivation du contrôle de dynamique du véhicule (VDC)
	Témoin lumineux de phare		Témoin indicateur de limitation d'énergie		
	Témoin lumineux de chargement faible de la batterie		Témoin indicateur PRÊT à conduire		

VÉRIFICATION DES AMPOULES

Avec toutes les portières fermées, serrez le frein de stationnement, et mettez l'interrupteur de démarrage en position ON. Les témoins suivants s'allument (si le véhicule en est équipé) :

 , PARK ou  , PS

Les témoins suivants s'allument pendant un instant puis s'éteignent :

 (jaune),  , BRAKE ou  (rouge), ABS ou  ,  ,  ,  , OFF ,  ,  ,  , 

Si l'un des témoins ne s'allume pas, il peut s'agir d'une ampoule grillée ou d'une rupture dans le circuit électrique. Faites vérifier le système par un concessionnaire LEAF certifié par NISSAN.

Certains témoins indicateurs et lumineux sont également affichés sur l'affichage à cristaux liquides par matrice de points sur l'affichage inférieur. (Reportez-vous à «Affichage à cristaux liquides par matrice de points» plus loin dans ce chapitre.)

TÉMOINS LUMINEUX



Témoin lumineux de charge de la batterie 12-volt

Le convertisseur continu/continu convertit le voltage de la batterie Li-ion 400 volts pour recharger la batterie 12-volt.

Ce témoin est allumé en continu après vérification de l'ampoule quand l'interrupteur de démarrage est en position ON, et s'éteint quand l'interrupteur de démarrage est mis en position PRÊT à conduire.

Quand ce témoin lumineux s'allume, un carillon retentit et les avertissements suivants sont également affichés.

- Témoin principal (rouge)
- Témoin lumineux du système VÉ

Les messages suivants clignotent sur l'affichage à cristaux liquides à matrice de points.

Si le véhicule est en marche : «Arrêtez le véhicule» et si le véhicule est à l'arrêt : «Enfoncez les freins quand stationné». Quand ces messages clignotent, arrêtez immédiatement le véhicule dans un endroit sûr, tirez sur la commande de frein de stationnement et mettez la commande du levier sélecteur en position P pour que le véhicule soit en position P (stationnement). L'avertissement sur le compteur et le carillon s'arrêtent quand le frein de stationnement est actionné ou que le véhicule est en position P (stationnement). Veuillez consulter un concessionnaire LEAF certifié par NISSAN pour l'assistance.

PRÉCAUTION

- **Le système de convertisseur continu/continu peut ne pas fonctionner correctement si le témoin d'avertissement de charge de la batterie 12-volt s'allume en continu quand l'interrupteur de démarrage est en position PRÊT à conduire. Arrêtez immédiatement le véhicule en lieu sûr et contactez un concessionnaire LEAF certifié par NISSAN.**
- **Si le témoin d'avertissement 12-volt est allumé en continu avec l'interrupteur de démarrage en position PRÊT à conduire. Ne chargez pas la batterie 12-volt quand ce témoin d'avertissement est allumé. Cela peut causer un dysfonctionnement du système de convertisseur continu/continu. Veuillez consulter un concessionnaire LEAF certifié par NISSAN.**

REMARQUE :

- Si le véhicule ne passe pas en position PRÊT à conduire (lorsque l'interrupteur de démarrage est appuyé alors que la pédale de frein est enfoncée), démarrez le véhicule à l'aide d'une batterie de secours pour mettre l'interrupteur de démarrage en position PRÊT à conduire. Reportez-vous à «Démarrage à l'aide d'une batterie de secours» dans le chapitre «6. En cas d'urgence».
- Ne démarrez pas le véhicule à l'aide d'une batterie de secours et contactez un concessionnaire LEAF certifié par NISSAN pour inspection :
 - Si le témoin lumineux de charge de la batterie 12-volt s'éteint lorsque le véhicule est en mode PRÊT à conduire, la batterie 12-volt peut se décharger ou il peut y avoir un dysfonctionnement dans le système lié à la batterie 12-volt.
 - Si le témoin lumineux de charge de la batterie 12-volt reste allumé lorsque le véhicule est en mode PRÊT à conduire, il peut y avoir un dysfonctionnement dans le convertisseur continu/continu. Veuillez consulter un concessionnaire LEAF

certifié par NISSAN pour une inspection.

ou Témoin lumineux du système antiblocage des roues (ABS)

Lorsque l'interrupteur d'allumage est en position ON ou PRÊT à conduire, le témoin lumineux antiblocage des roues (ABS) s'allume et puis s'éteint. Cela signifie que le système ABS est opérationnel.

Si le témoin ABS s'allume pendant que l'interrupteur de démarrage est en position PRÊT à conduire ou pendant la conduite, il se peut que l'ABS ne fonctionne pas correctement. Faites vérifier le système par un concessionnaire LEAF certifié par NISSAN.

En cas de défectuosité de l'ABS, la fonction antiblocage des roues est désactivée. Le système des freins fonctionnera ensuite normalement, mais sans assistance antiblocage. (Reportez-vous à «Système des freins» dans le chapitre «5. Démarrage et conduite».)

Témoin lumineux du système des FREINS (jaune)

Ce témoin fonctionne pour le système de frein à récupération coopératif et de frein intelligent

électrique. Quand l'interrupteur de démarrage est mis sur la position ON ou PRÊT à conduire, le témoin reste allumé pendant environ 2 ou 3 secondes. Si le témoin s'allume à n'importe quel autre moment, cela peut indiquer que les systèmes de frein à récupération coopératif et/ou de frein intelligent électrique ne fonctionnent pas correctement. Faites vérifier le système par un concessionnaire LEAF certifié par NISSAN. Si le témoin lumineux des FREINS (rouge) s'allume également, arrêtez le véhicule immédiatement et contactez un concessionnaire LEAF certifié par NISSAN. Pour plus d'informations, reportez-vous à «Freins» dans le chapitre «5. Démarrage et conduite».

ATTENTION

- **Enfoncer la pédale de frein quand l'interrupteur de démarrage n'est pas en position ON ou PRÊT à conduire et/ou un niveau de liquide de frein bas peut augmenter la distance de freinage et demander un plus grand effort d'appui sur la pédale.**
- **Si le niveau du liquide de frein tombe en dessous du repère minimum ou MIN, n'utilisez pas le véhi-**

cule avant de l'avoir fait réviser par un concessionnaire LEAF certifié par NISSAN.

- **Le système de frein à récupération coopératif peut ne pas fonctionner correctement si le témoin lumineux du système des freins s'allume quand le témoin indicateur PRÊT à conduire est sur ON. Si vous estimez pouvoir le faire en toute sécurité, conduisez prudemment le véhicule jusqu'au garage le plus proche pour faire effectuer les réparations. Sinon, faites remorquer le véhicule car il peut être dangereux de continuer à conduire dans cette condition.**

BRAKE ou **Témoin lumineux des FREINS (rouge)**

Quand l'interrupteur de démarrage est mis sur la position ON ou PRÊT à conduire, le témoin reste allumé pendant environ quelques secondes. Si le témoin s'allume à tout autre moment, cela peut signifier que le système de frein à commande hydraulique ne fonctionne pas normalement. Si le témoin lumineux des FREINS s'allume, arrêtez le véhicule immédiatement et

contactez un concessionnaire LEAF certifié par NISSAN.

Témoin lumineux de niveau bas de liquide de frein :

Lorsque l'interrupteur de démarrage est en position ON, le témoin s'allume si le niveau de liquide de frein est bas. Si le témoin lumineux s'allume, le témoin lumineux de contrôle de dynamique du véhicule (VDC) et le témoin lumineux du système des freins (jaune) s'allument également.

Si le témoin s'allume quand l'interrupteur de démarrage est en position PRÊT à conduire avec le frein de stationnement non serré, arrêtez le véhicule et effectuez les actions suivantes.

1. Vérifiez le niveau du liquide de frein. Si un ajout de liquide de frein est nécessaire, ajoutez-en et faites vérifier le système par un concessionnaire LEAF certifié par NISSAN. Reportez-vous à «Liquide de frein» dans le chapitre «8. Entretien et interventions à effectuer soi-même».
2. Si le niveau du liquide de frein est adéquat, faites vérifier le système d'avertissement par un concessionnaire LEAF certifié par NISSAN.

ATTENTION

- **Si ce témoin lumineux est allumé, il se peut que le système de frein ne fonctionne pas correctement. Il peut être dangereux de continuer à conduire dans cette condition. Si vous estimez que le système de frein est sûr, conduisez prudemment le véhicule jusqu'au garage le plus proche pour faire effectuer les réparations. Sinon, faites remorquer le véhicule car il peut être dangereux de continuer à conduire dans cette condition.**
- **Enfoncer la pédale de frein quand l'interrupteur de démarrage n'est pas en position ON ou PRÊT à conduire et/ou un niveau de liquide de frein bas peut augmenter la distance de freinage et demander un plus grand effort d'appui sur la pédale.**
- **Si le niveau du liquide de frein tombe en dessous du repère minimum ou MIN, n'utilisez pas le véhicule avant de l'avoir fait réviser par un concessionnaire LEAF certifié**

par NISSAN.

PS Témoin lumineux de direction assistée électrique

Lorsque l'interrupteur de démarrage est en position ON, le témoin lumineux de direction assistée électrique s'allume et s'éteint quand l'interrupteur de démarrage est mis en position PRÊT à conduire. Cela indique que le système de direction assistée électrique est opérationnel. Si le témoin lumineux de direction assistée électrique s'allume lorsque le témoin indicateur PRÊT à conduire est sur ON, cela peut indiquer que le système de direction assistée électrique ne fonctionne pas correctement et qu'il peut nécessiter un entretien. Faites vérifier le système de direction assistée électrique par un concessionnaire LEAF certifié par NISSAN.

Si le témoin lumineux de direction assistée électrique à pompe hydraulique s'allume quand l'indicateur PRÊT à conduire est sur ON, la direction assistée du volant va arrêter son fonctionnement mais vous aurez encore le contrôle du véhicule. À ce moment, il vous faudra de plus grands efforts de braquage pour manipuler le volant, surtout dans des virages serrés et à faible vitesse.

Reportez-vous à «Système de direction assistée électrique» dans le chapitre «5. Démarrage et conduite».

Témoin d'avertissement du système de commande des vitesses électrique

Le témoin s'allume pour vous prévenir si un dysfonctionnement se présente dans le système de commande des vitesses électrique. Lorsque le témoin principal s'allume, le carillon retentit et le message «Enfoncez les freins quand stationné» est affiché sur l'affichage à cristaux liquides par matrice de points.

Lorsque l'interrupteur de démarrage est en position OFF, le carillon retentit de manière continue. Assurez-vous de serrer le frein de stationnement électrique. Si le frein de stationnement est serré, le témoin d'avertissement principal s'allume, le message d'avertissement de l'affichage à cristaux liquides par matrice de points s'éteint et le carillon s'arrête.

Faites vérifier le système par un concessionnaire LEAF certifié par NISSAN.



Témoin lumineux du système

VE

Ce témoin s'allume si il y a un dysfonctionnement dans les systèmes suivants. Veuillez consulter un concessionnaire LEAF certifié par NISSAN.

- Système de moteur de traction et d'inverseur
- Borne de recharge ou chargeur embarqué
- Système de batterie Li-ion
- Système de refroidissement
- Système de commande des vitesses
- Le système d'arrêt d'urgence est activé. Reportez-vous à «Système d'arrêt d'urgence» dans le chapitre «EV. Aperçu».



Témoin lumineux de phare

Ce témoin s'allume si les phares LED fonctionnent mal. Veuillez consulter un concessionnaire LEAF certifié par NISSAN.

Témoin d'avertissement de charge faible de la batterie

Ce témoin s'allume lorsque la charge disponible de la batterie Li-ion devient basse. Chargez dès que possible, de préférence avant que l'indica-

teur de chargement disponible de la batterie Li-ion atteigne la ligne du bas.

REMARQUE :

Le témoin d'avertissement de chargement faible de la batterie s'éteint immédiatement avant que la batterie Li-ion ne soit complètement déchargée et le véhicule s'arrête. Si la batterie Li-ion est complètement déchargée, le véhicule doit être chargé pour pouvoir être conduit.



Témoin lumineux de faible pression des pneus

Votre véhicule est équipé d'un système de surveillance de la pression des pneus qui surveille la pression de tous les pneus.

Le témoin lumineux de faible pression des pneus vous avertit de la faible pression des pneus ou indique que le système de surveillance de la pression des pneus ne fonctionne pas correctement.

Lorsque l'interrupteur de démarrage est mis en position ON, ce témoin s'allume pendant environ 1 seconde puis s'éteint.

Avertissement de faible pression des pneus :

Le témoin s'allume pour indiquer que le véhicule roule avec un pneu dégonflé. Un avertissement

VERIFIEZ LA PRESSION DES PNEUS apparaît également sur l'affichage à cristaux liquides par matrice de points.

Lorsque le témoin lumineux de faible pression des pneus s'allume, arrêtez le véhicule et réglez la pression à FROID indiquée sur l'étiquette des renseignements sur les pneus et le chargement. Le témoin lumineux de faible pression des pneus ne s'éteint pas automatiquement après l'ajustement de pression. Après que le pneu a été gonflé à la pression recommandée, conduisez à plus de 25 km/h (16 mi/h) pour activer le système de surveillance de la pression des pneus et éteindre le témoin lumineux de faible pression. Utilisez un manomètre pour vérifier la pression des pneus.

L'avertissement VERIFIEZ LA PRESSION DES PNEUS est actif aussi longtemps que le témoin lumineux de faible pression des pneus reste allumé.

Pour plus d'informations, reportez-vous à «Système de surveillance de pression des pneus» et à «5. Démarrage et conduite» dans le chapitre «6. En cas d'urgence».

Anomalie de fonctionnement du système de surveillance de la pression des pneus :

Si le système de surveillance de la pression des pneus ne fonctionne pas adéquatement, le témoin lumineux de faible pression des pneus

clignotera pendant environ 1 minute lorsque l'interrupteur de démarrage est mis en position ON. Le témoin restera allumé pour 1 minute. Faites vérifier le système par un concessionnaire LEAF certifié par NISSAN. L'avertissement VERIFIEZ LA PRESSION DES PNEUS n'apparaît pas si le témoin lumineux de faible pression des pneus s'allume pour indiquer un dysfonctionnement du système de surveillance de la pression des pneus.

Pour plus d'informations, reportez-vous à «Affichage à cristaux liquides par matrice de points» plus loin dans ce chapitre et à «Système de surveillance de pression des pneus» dans le chapitre «5. Démarrage et conduite».



ATTENTION

- **Si le témoin ne s'allume pas lorsque l'interrupteur de démarrage est mis en position ON, faites vérifier le véhicule par un concessionnaire LEAF certifié par NISSAN le plus tôt possible.**
- **Si le témoin s'illumine en cours de conduite, évitez les manœuvres ou les freinages brusques, ralentissez, gardez le véhicule sur une aire de stationnement sûre et arrêtez le**

véhicule le plus vite possible. Le fait de conduire avec un pneu insuffisamment gonflé peut endommager les pneus de façon permanente et augmente les risques d'une panne. Le véhicule risque d'être sérieusement endommagé et de provoquer un accident causant des blessures corporelles graves. Vérifiez la pression des quatre pneus. Réglez la pression à FROID comme indiqué sur l'étiquette des renseignements sur les pneus et le chargement pour ramener le témoin lumineux de faible pression des pneus sur OFF. Si le témoin s'allume encore pendant la conduite juste après avoir ajusté la pression des pneus, un pneu est peut-être crevé. Si un pneu est crevé, faites-le réparer dès que possible.

- Lorsque vous remplacez une roue, le système de surveillance de la pression des pneus ne fonctionnera pas et le témoin lumineux de faible pression clignotera pendant environ 1 minute. Le témoin restera allumé pour 1 minute. Contactez votre concessionnaire LEAF certifié par

NISSAN au plus vite afin qu'il remplace le pneu et/ou réinitialise le système.

- **Le remplacement des pneus par des pneus autres que ceux spécifiés par NISSAN pourrait affecter le bon fonctionnement du système de surveillance de la pression des pneus.**



PRÉCAUTION

- **Le système de surveillance de la pression des pneus ne remplace pas une vérification manuelle de la pression des pneus. Vérifiez régulièrement la pression des pneus.**
- **Le système de surveillance de la pression des pneus ne peut pas fonctionner correctement lorsque le véhicule roule à une vitesse égale ou inférieure à 25 km/h (16 mi/h).**
- **Veillez à installer correctement les pneus qui correspondent aux quatre roues.**



Témoin lumineux principal (rouge/jaune)

Il y a deux types de témoin lumineux principal : jaune et rouge. Ces témoins s'allument si un témoin d'avertissement ou un témoin indicateur est allumé, ou si divers avertissements d'information du véhicule apparaissent sur l'affichage à cristaux liquides par matrice de points.

Témoin lumineux principal jaune :

Le témoin lumineux principal jaune est situé sur l'affichage supérieur.

Ce témoin s'allume lorsqu'un témoin d'avertissement jaune s'allume sur l'affichage inférieur ou lorsqu'un message est affiché sur l'affichage à cristaux liquides par matrice de points.

Témoin lumineux principal rouge :

Le témoin lumineux principal rouge est situé sur l'affichage supérieur.

Ce témoin s'allume lorsqu'un témoin d'avertissement rouge s'allume sur l'affichage inférieur ou lorsqu'un avertissement est affiché sur l'affichage à cristaux liquides par matrice de points.



Témoin lumineux de ceinture de sécurité

Ce témoin et ce carillon rappellent de boucler les ceintures. Le témoin s'allume lorsque l'interrupteur de démarrage est mis en position ON et le témoin demeure allumé tant que la ceinture du conducteur n'est pas bouclée. Le carillon se fait également entendre pendant environ 6 secondes si la ceinture du conducteur n'est pas bien bouclée.

Le témoin lumineux de la ceinture de sécurité du passager avant s'allumera si la ceinture n'est pas bouclée lorsque le siège du passager avant est occupé. Le témoin lumineux de ceinture de sécurité du passager avant ne s'active pas avant 5 secondes après que l'interrupteur de démarrage soit en position ON.

Reportez-vous à «Ceintures de sécurité» dans le chapitre «1. Sécurité — sièges, ceintures de sécurité et système de retenue supplémentaire» pour les précautions à prendre avec les ceintures de sécurité.



Témoin lumineux de coussin gonflable d'appoint

Après avoir mis l'interrupteur de démarrage en position ON, le témoin lumineux du coussin gonflable d'appoint s'allume. Le témoin lumineux

du coussin gonflable d'appoint s'allumera pendant 7 secondes environ, si les systèmes des coussins gonflables d'appoint avant ou latéraux, du coussin gonflable rideau pour chocs latéraux et/ou le tendeur de ceinture de sécurité sont fonctionnels.

L'apparition d'un des phénomènes suivants signifie que les coussins gonflables d'appoint avant, latéraux, des coussins gonflables rideaux pour chocs latéraux et le prétensionneur de ceinture de sécurité nécessitent une réparation auprès de votre concessionnaire LEAF certifié par NISSAN le plus proche.

- Le témoin lumineux du coussin gonflable d'appoint reste allumé après 7 secondes environ.
- Le témoin lumineux du coussin gonflable d'appoint clignote par intermittence.
- Le témoin lumineux du coussin gonflable d'appoint ne s'allume pas du tout.

S'ils ne sont pas vérifiés et réparés, les systèmes de retenue supplémentaire et/ou les tendeurs risquent de ne pas fonctionner correctement.

Pour plus d'informations, reportez-vous à «Système de retenue supplémentaire» dans le chapitre «1. Sécurité — sièges, ceintures de sécurité et système de retenue supplémentaire».



ATTENTION

Si le témoin lumineux du coussin gonflable d'appoint est allumé, ceci pourrait signifier que les systèmes du coussin gonflable avant, latéraux, du coussin gonflable rideau et/ou de tendeur ne fonctionneront pas en cas d'accident. Afin d'éviter de graves blessures aux autres ou à vous-même, faites vérifier votre véhicule par un concessionnaire LEAF certifié par NISSAN dès que possible.



Témoin lumineux de contrôle de dynamique du véhicule (VDC)

Le témoin indicateur clignote lorsque le système de contrôle de dynamique du véhicule (VDC) est en marche. Il sert à avertir le conducteur que le véhicule a atteint ses limites de traction. La chaussée peut être glissante.

Lorsque le témoin lumineux s'allume avec le système VDC allumé, ce témoin prévient le conducteur que le mode de sécurité du système VDC fonctionne, par exemples lorsque le système VDC ne fonctionne pas correctement. Faites vérifier le système par un concessionnaire

LEAF certifié par NISSAN. Un dysfonctionnement qui rendrait le système VDC hors service n'empêche pas de rouler avec le véhicule. Pour plus d'informations, reportez-vous à «SYSTÈME DE CONTRÔLE DE DYNAMIQUE DU VÉHICULE (VDC)» dans le chapitre «5. Démarrage et conduite» de ce manuel.

TÉMOINS INDICATEUR

ou **Témoin indicateur de frein de stationnement électrique**

Lorsque l'interrupteur de démarrage est en position ON, le témoin s'allume lorsque le frein de stationnement électrique est serré et s'éteint si il est déserré. Le témoin lumineux principal (rouge) s'allume en même temps. Si le frein de stationnement est desserré, l'indicateur et le témoin lumineux principal s'éteignent.

Si le témoin indicateur clignote après avoir mis l'interrupteur de démarrage en position ON ou PRÊT à conduire et même après avoir serré et déserré le frein de stationnement, cela signifie qu'il y a un dysfonctionnement dans le frein de stationnement électrique.

Veuillez consulter un concessionnaire LEAF certifié par NISSAN.



Témoin indicateur de branchement

Ce témoin s'allume lorsque le connecteur de charge est branché au véhicule et clignote pendant le chargement.

REMARQUE :

Si le connecteur de chargement est connecté au véhicule, l'interrupteur de démarrage ne peut pas être mis en position PRÊT à conduire.



Témoin indicateur de limitation d'énergie

Lorsque le témoin indicateur de limitation d'énergie s'allume, la puissance fournie au moteur de traction est réduite. Ainsi, le véhicule n'est pas aussi réactif lorsque l'accélérateur est enfoncé pendant que le témoin de limitation d'énergie est allumé.

Lorsque ce témoin s'allume, l'avertissement apparaît sur l'affichage de navigation et sur l'affichage à cristaux liquides par matrice de points. Suivez les instructions fournies sur l'affichage de navigation.

Ce témoin s'allume dans les conditions suivantes.

- La charge disponible de la batterie Li-ion est extrêmement basse.
- La température de la batterie Li-ion est très basse (environ -20°C (-4°F))
- Lorsque la température du système VÉ est élevée (moteur, inverseur, système de refroidissement, batterie Li-ion, etc.)
- Lorsque le système VÉ a un dysfonctionnement.

Si témoin d'avertissement de chargement faible de la batterie s'allume, chargez la batterie Li-ion dès que possible.

Si ce témoin s'allume parce que la batterie Li-ion est froide à cause des températures extérieures basses, déplacez le véhicule jusqu'à un endroit plus chaud. La température de la batterie Li-ion peut être augmentée en chargeant la batterie Li-ion.

Si le témoin s'allume lorsque le système VÉ chauffe à cause d'une montée en côte longue, continuez à conduire le véhicule à une vitesse plus lente ou arrêtez le véhicule dans un endroit sûr. Si cet indicateur ne s'éteint pas, contactez un concessionnaire certifié par NISSAN.

Si le témoin s'allume lorsqu'une pièce du système VÉ fonctionne mal. Si le témoin s'allume dans une situation autre que celles décrites ci-dessus, ou si il ne s'éteint pas, il peut y avoir un

dysfonctionnement du système. Veuillez consulter un concessionnaire LEAF certifié par NISSAN.

ATTENTION

Le mode de limitation d'énergie peut réduire l'énergie et la vitesse du véhicule. La vitesse ainsi réduite peut être inférieure à celle des autres véhicules, ce qui augmente la probabilité d'une collision. Soyez tout particulièrement prudent en conduisant. Si le véhicule ne peut maintenir une vitesse de conduite sûre, gardez-vous à l'écart de la circulation, dans un lieu sûr. Chargez la batterie Li-ion si la charge est basse ou laissez refroidir la batterie Li-ion.

Témoin indicateur PRÊT à conduire

Le témoin indicateur PRÊT à conduire s'allume quand le système VÉ (véhicule électrique) est en marche et que le véhicule peut être conduit. Le témoin indicateur PRÊT à conduire s'éteint dans les conditions suivantes.

- Certains dysfonctionnements du système VÉ (véhicule électrique).
- Le témoin indicateur PRÊT à conduire s'éteint immédiatement avant que la batterie Li-ion ne soit complètement déchargée. Si la batterie Li-ion est complètement déchargée, le véhicule doit être rechargé avant de pouvoir le conduire. Reportez-vous à «Témoin d'avertissement de chargement faible de la batterie » plus haut dans ce chapitre.

Témoin indicateur d'anti-brouillard avant (si le véhicule en est équipé)

Le témoin indicateur d'antibrouillard avant s'allume lorsque les témoins d'antibrouillards avant sont allumés. Reportez-vous à «Commande des feux antibrouillards» plus loin dans ce chapitre.

Témoin de statut du coussin gonflable du passager avant

Le témoin de statut du coussin gonflable passager avant (situé au centre du panneau de commande) sera allumé et le coussin gonflable du passager avant sera éteint selon l'utilisation ou non du siège passager avant.

Pour le fonctionnement de l'indicateur de statut du coussin gonflable du passager avant, repor-

tez-vous à «Système avancé du coussin gonflable NISSAN» dans le chapitre «1. Sécurité — sièges, ceintures de sécurité et système de retenue supplémentaire» de ce manuel.

Témoin indicateur des feux de route

Ce témoin s'allume lorsque les phares sont en feux de route et s'éteint lorsque les phares sont en feux de croisement.

Témoin indicateur des feux de croisement

Ce témoin s'allume lorsque les feux de stationnement avant, les feux de position, les feux arrière et l'éclairage de la plaque d'immatriculation sont allumés quand la commande de phare est en position .

Témoin indicateur de sécurité

Ce témoin clignote quand l'interrupteur de démarrage est en position ACC, OFF ou LOCK. Il indique que le système de sécurité équipant le véhicule est opérationnel.

En cas d'anomalie du système de sécurité, ce témoin reste allumé lorsque l'interrupteur de démarrage est en position ON. Pour plus d'information, reportez-vous à «Systèmes de

sécurité» plus loin dans ce chapitre.



Clignotants/feux de détresse

Ce témoin clignote lorsque vous allumez les feux de détresse ou les clignotants.



Témoin indicateur de désactivation du contrôle de dynamique du véhicule (VDC)

Ce témoin s'allume lorsque l'interrupteur de contrôle de dynamique du véhicule (VDC) est mis sur OFF. Cela indique que le système VDC ne fonctionne pas.

RAPPELS SONORES

Carillon de rappel de clé de contact

Le carillon retentit en cas d'ouverture de la portière du conducteur alors que l'interrupteur de démarrage est en position ACC.

Assurez-vous que l'interrupteur de démarrage est réglé en position OFF, et emportez la clé intelligente avec vous lorsque vous quittez le véhicule.

Carillon de rappel d'extinction des phares

Le carillon de rappel d'extinction des phares retentira lorsque la portière du conducteur est

ouverte avec la commande de lumière en position ou et l'interrupteur de démarrage en position ACC, OFF ou LOCK.

Éteignez la commande d'éclairage avant de quitter le véhicule.

Avertissement d'usure des plaquettes de frein

Les plaquettes de frein sont pourvues d'avertissements sonores d'usure. Lorsqu'une plaquette de frein est usée et doit être remplacée, un bruit de grincement aigu se fera entendre pendant la conduite du véhicule. Ce bruit de grincement aigu se fera entendre dans un premier temps uniquement lorsque la pédale de frein est appuyée. Après plus d'usure des plaquettes de frein, le grincement se fera entendre en permanence même si la pédale de frein n'est pas appuyée. Si le bruit d'avertissement d'usure se fait entendre, faites vérifier les freins le plus tôt possible.

Carillon de rappel du frein de stationnement électrique

Le carillon de rappel du frein de stationnement électrique retentit dans les situations suivantes :

- Le carillon de rappel du frein de stationnement électrique sonnera si le véhicule est conduit à plus de 3 km/h (2 mi/h) avec le

frein de stationnement électrique serré sans que la ceinture de sécurité soit attachée. Arrêtez le véhicule et desserrez le frein de stationnement électrique.

- Lorsque la commande de frein de stationnement électrique est tirée ou enfoncée pendant la conduite.
- Lorsque le frein de stationnement électrique est serré et que le véhicule se déplace vers l'arrière ou l'avant, le carillon retentit.

Carillon de ceinture de sécurité

Le carillon de ceinture de sécurité retentit pendant environ 6 secondes à moins que la ceinture de sécurité du conducteur est correctement attaché.

Carillon d'avertissement de charge de la batterie 12-volt

Si le témoin lumineux de charge de la batterie 12-volt s'allume, le carillon retentit lorsqu'un message d'avertissement est affiché sur l'affichage à cristaux liquides par matrice de points de l'affichage inférieur.

Lorsque le carillon retentit, arrêtez immédiatement le véhicule dans un endroit sûr, mettez la commande du levier sélecteur en position P et serrez le frein de stationnement électrique. Le témoin d'avertissement de charge de la batterie

AFFICHAGE À CRISTAUX LIQUIDES PAR MATRICE DE POINTS

12-volt s'éteint sur l'affichage inférieur et le carillon s'arrête lorsque le frein de stationnement est serré ou lorsque le véhicule est mis en position P (stationnement). Veuillez consulter un concessionnaire LEAF certifié par NISSAN pour l'assistance. Pour plus de détails sur les avertissements de compteur, reportez-vous à «Témoin lumineux de charge de la batterie 12-volt» plus haut dans ce chapitre.

Carillon de rappel du système de commande des vitesses électrique

Si vous effectuez une manipulation incorrecte du changement de vitesse, le carillon retentit en même temps pour des raisons de sécurité, et selon les conditions, la manipulation sera annulée et la position du levier passe sur N.

Pour plus de détails, reportez-vous à «Conduite du véhicule» dans le chapitre «5. Démarrage et conduite».

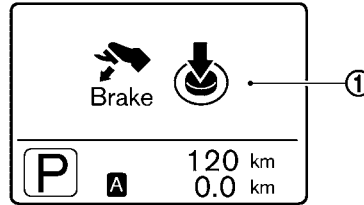

L'affichage à cristaux liquides par matrice de points ① est situé sur l'affichage inférieur, et il affiche des informations concernant le chargement, la consommation électrique moyenne/instantanée, la vitesse moyenne du véhicule, la distance parcourue/temps de conduite (temps écoulé), l'indicateur de position du levier, le régulateur de vitesse, les informations sur le fonctionnement de la clé intelligente et d'autres avertissements et informations.













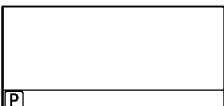

Pour plus de détails sur le compteur kilométrique, reportez-vous à «Compteur/compteur journalier double» plus haut dans ce chapitre.

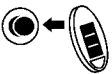
Pour plus de détails sur le régulateur de vitesse, reportez-vous à «Régulateur de vitesse» dans le

chapitre «5. Démarrage et conduite».

Pour plus de détails sur le système de clé intelligente, reportez-vous à «Système de clé intelligente» dans le chapitre «3. Vérifications et réglages avant démarrage».

INDICATEUR DE FONCTIONNEMENT

 <p>Freiner</p>	 <p>Faites une pause</p>	<p>Une fois gare, serrer le frein de stationnement</p>	<p>Desserer le frein de stationnement</p>		25
 <p>Cle non detectee</p>	 <p>Temp. ext. basse</p>	<p>Sys. Trans. anomalie Rdv concessionnaire</p>	<p>Rdv concessionnaire</p>		26
	 <p>Niveau lave-glace bas</p>	<p>Verifier position levier selecteur</p>	<p>Frein de stationnement indisponible</p>		
	 <p>Eteignez les phares</p>	<p>Le niveau de la batterie est bas</p> 	 <p>Arrêtez le véhicule dès que possible</p>		22
		<p>Appuyer pédale frein</p>	 <p>Serrer le frein de stationnement</p>		23
 <p>Panne du système d'l-Key</p>	<p>Démarrage impossible Débrancher la prise de charge</p>	<p>Puissance du moteur limitée</p> 	<p>Verifiez la pression des pneus</p>		24

1. Indicateur de fonctionnement de la position PRÊT à conduire

Ce témoin indicateur apparaît quand le véhicule est en position P (stationnement). Cet indicateur signifie que le système VÉ (Véhicule Électrique) va démarrer quand l'interrupteur de démarrage est activé et que la pédale de frein est enfoncée.

2. Avertissement de clé non détectée

Cet avertissement apparaît dans une des deux conditions suivantes.

Aucune clé à l'intérieur du véhicule :

Cet avertissement apparaît lorsque la portière est fermée avec la clé intelligente laissée à l'extérieur du véhicule avec l'interrupteur d'allumage en position ACC ou ON. Assurez-vous que la clé intelligente est bien à l'intérieur du véhicule.

Clé intelligente non enregistrée :

Cet avertissement apparaît quand l'interrupteur d'allumage est mis en position ON, ACC ou PRÊT à conduire et que la clé intelligente ne peut pas être reconnue par le système. Vous ne pouvez pas mettre l'interrupteur d'allumage en position PRÊT à conduire avec une clé non enregistrée. Utilisez une clé intelligente qui a été enregistrée.

Reportez-vous à «Système de clé intelligente» dans le chapitre «3. Vérifications et réglages avant démarrage» pour de plus amples détails.

3. Témoin de déchargement de la pile de la clé intelligente

Ce témoin apparaît lorsque la pile de la clé intelligente commence à être faible.

Si ce témoin apparaît, remplacez la pile par une nouvelle. (Reportez-vous à «Remplacement de la pile de la clé intelligente» dans le chapitre «8. Entretien et interventions à effectuer soi-même».)

4. Indicateur de système de clé intelligente déchargée pour fonctionnement de système VÉ

Cet indicateur s'affiche lorsque la pile de la clé intelligente est déchargée et que le système de clé intelligente ne communique pas normalement avec le véhicule.

Si ce témoin s'affiche, mettez la clé intelligente au contact de l'interrupteur d'allumage tout en appuyant sur la pédale de frein. (Reportez-vous à «Déchargement de la pile de la clé intelligente» dans le chapitre «5. Démarrage et conduite».)

5. Avertissement de portière/hayon ouvert (interrupteur d'allumage en position ON)

Cet avertissement apparaît lorsqu'une des portières et/ou le hayon est ouvert ou mal fermé. L'icône du véhicule indique à l'écran si une portière, ou le hayon, est ouvert. Assurez-vous que toutes les portières et le hayon soient fermés.

6. Avertissement de clé intelligente

Cet avertissement s'affiche en cas de dysfonctionnement au niveau du système de clé intelligente.

Si cet avertissement apparaît quand l'interrupteur de démarrage est en position ON, l'interrupteur de démarrage ne peut pas être mis sur la position PRÊT à conduire. Si cet avertissement apparaît quand l'interrupteur de démarrage est en position PRÊT à conduire, le véhicule peut être conduit. Toutefois, veuillez consulter un concessionnaire LEAF certifié par NISSAN.

7. Alerte conducteur

Cet avertissement apparaît quand le temps réglé précédemment pour une pause est atteint. Vous pouvez régler la durée jusqu'à une période de 6 heures dans le menu des réglages. (Reportez-vous à «Ordinateur de bord» plus loin dans ce

chapitre.)

8. Température d'air extérieure basse

La température extérieure s'affiche en °C ou en °F entre -30 et 60°C (-20°F à 140°F).

Le mode de température extérieure comprend un avertisseur de basse température. Si la température extérieure est inférieure à 3°C (37°F), l'avertissement sera affiché à l'écran.

Le capteur de température extérieure se trouve à l'avant du véhicule. Le capteur est altéré par la route, par la direction du vent et d'autres éléments extérieurs. La température affichée ne correspond donc pas tout à fait à la température extérieure ou à la température annoncée sur les différents panneaux d'affichage.

9. Témoin de bas niveau du liquide de lave-glace (pour le Canada)

Cet avertissement apparaît lorsque le niveau du liquide est insuffisant dans le réservoir du lave-glace. Ajoutez du liquide de lave-glace au besoin. (Reportez-vous à «Liquide de lave-glace de pare-brise» dans le chapitre «8. Entretien et interventions à effectuer soi-même».)

10. Avertissement de rappel d'éclairage

Cet avertissement apparaît quand l'interrupteur d'allumage est mis sur la position OFF mais que la commande des phares est encore sur ON. Éteignez la commande des phares.

11. Indicateur de branchement

Cet indicateur apparaît lorsque le connecteur de chargement est connecté.

Si le connecteur de chargement est connecté au véhicule, l'interrupteur de démarrage ne peut pas être mis en position PRÊT à conduire.

12. Avertissement de retrait du connecteur de chargement

Cet avertissement apparaît lorsque l'interrupteur de démarrage est en position ACC ou ON et si l'interrupteur de démarrage est mis en position PRÊT à conduire avec la pédale de frein enfoncée, pendant que le connecteur de chargement est inséré dans le véhicule. Retirez le connecteur de chargement.

13. Avertissement du système de commande des vitesses électrique

Ce message apparaît si il y a un dysfonctionnement dans le système de commande des vitesses électrique.

Ce message apparaît lorsque le frein de stationnement n'est pas enfoncé, même après avoir stationné le véhicule. Le témoin lumineux principal (rouge) s'allume également et le carillon retentit.

Serrez le frein de stationnement. Le message sur l'affiche par matrice de points s'éteint et le carillon s'arrête. Faites vérifier le système par un concessionnaire LEAF certifié par NISSAN.

14. Avertissement du système de commande des vitesses (T/M)

Cet avertissement apparaît si il y a un dysfonctionnement dans le système de commande des vitesses électrique mais qu'il est encore possible d'actionner la commande des vitesses électrique. Le témoin lumineux principal (jaune) s'allume également et le carillon retentit. Quand cela arrive, vérifiez l'indicateur de position du levier avec le levier de vitesses ou l'affichage à cristaux liquides à matrice de points dans le compteur pour vous assurer que le changement de vitesse s'est bien déroulé. Contactez un concessionnaire LEAF certifié par NISSAN dès que possible.

15. Avertissement de position de levier

Cet avertissement apparaît si le système ne peut pas détecter la position de levier. Assurez-vous que le véhicule est placé correctement en position.

Le témoin lumineux principal (rouge) s'allume également et le carillon retentit. Vérifiez la position de levier du véhicule.

16. Avertissement de chargement faible de la batterie Li-ion

Cet indicateur apparaît quand la batterie Li-ion devient faible. Le témoin lumineux de chargement faible de la batterie et le témoin lumineux principal (jaune) s'allument également. Rechargez la batterie Li-ion dès que possible. Le symbole [i] apparaît sur l'affichage à cristaux liquides par matrice de points, cela indique que plus d'information est disponible sur l'affichage de la navigation. Vérifiez l'affichage de la navigation pour plus d'informations et d'instructions.

17. Avertissement de limitation d'énergie

Cet affichage apparaît quand la capacité de la batterie Li-ion devient trop faible pour déplacer le véhicule ou si il y a une raison de limiter la

puissance de traction (Batterie Li-ion faible ou température élevée, etc.). Le témoin indicateur de limitation d'énergie et le témoin lumineux principal (jaune) s'allument également. Le symbole [i] apparaît sur l'affichage à cristaux liquides par matrice de points, cela indique que plus d'information est disponible sur l'affichage de la navigation. Vérifiez l'affichage de la navigation pour plus d'informations et d'instructions.

18. Avertissement de pression sur la pédale de frein

Cet avertissement apparaît lors des conditions suivantes :

- Lorsque le frein de stationnement électrique est enfoncé et que le véhicule commence à se déplacer.
- Lorsque la commande de frein de stationnement électrique est tirée et que la pédale de frein n'est pas enfoncée pendant que le frein de stationnement est serré.

19. Avertissement de relâche de frein de stationnement électrique

Cet avertissement apparaît lors des conditions suivantes :

- Lorsque la vitesse du véhicule est supérieure à 3 km/h (2 mi/h) et que le frein de

stationnement électrique est serré.

- Quand la pédale d'accélérateur est enfoncée et que le véhicule commence à se déplacer alors que le frein de stationnement est serré et que la ceinture de sécurité du conducteur n'est pas attachée.

20. Avertissement de dysfonctionnement du frein de stationnement électrique

Ce message apparaît si il y a un dysfonctionnement dans le système de frein de stationnement électrique. Contactez un concessionnaire LEAF certifié par NISSAN dès que possible.

21. Avertissement de surchauffe de frein de stationnement électrique

Cet avertissement apparaît quand le frein de stationnement électrique surchauffe après avoir été serré et desserré plusieurs fois dans une courte période de temps. Veuillez attendre un moment avant d'actionner à nouveau le frein de stationnement électrique. Ceci n'est pas une anomalie. Quand cet avertissement est affiché, le frein de stationnement électrique peut être desserré, mais pas serré. Actionnez à nouveau le frein de stationnement électrique après environ une minute.

22. Avertissement de convertisseur continu/continu

Cet avertissement apparaît si le système de convertisseur continu/continu ne fonctionne pas correctement. Le témoin (rouge) d'avertissement de chargement de la batterie 12-volt, ainsi que le témoin lumineux principal s'allument. Arrêtez le véhicule en lieu sûr et contactez un concessionnaire LEAF certifié par NISSAN.

23. Avertissement de serrage de frein de stationnement

Cet avertissement apparaît si le système de convertisseur continu/continu ne fonctionne pas correctement après le message «Arrêtez le véhicule» plus haut. Si cet avertissement apparaît sur l'affichage, arrêtez le véhicule dans un endroit sûr et appuyez sur la commande de position P du levier sélecteur. Si le frein de stationnement est serré, l'affichage s'éteint. Veuillez consulter un concessionnaire LEAF certifié par NISSAN.

24. Avertissement de pression des pneus

Cet avertissement apparaît lorsque le témoin lumineux de faible pression des pneus dans les compteurs s'allume et la faible pression des pneus est détecté. Si cet avertissement appa-

raît, arrêtez le véhicule et réglez la pression à FROID indiquée sur l'étiquette des renseignements sur les pneus et le chargement. (Reportez-vous à «Témoin lumineux de faible pression des pneus» plus tôt dans ce chapitre et à «SYSTÈME DE SURVEILLANCE DE PRES-SION DES PNEUS» dans le chapitre «5. Démarrage et conduite».)

25. Indicateur du régulateur de vitesse

Témoin indicateur de la commande principale du régulateur de vitesse :

Ce témoin s'allume lorsque la commande principale du régulateur de vitesse est enfoncée. Lorsque la commande principale est enfoncée à nouveau, le témoin disparaît. Lorsque le témoin de la commande principale du régulateur de vitesse est affiché, cela signifie que le régulateur de vitesse est en marche.

Indicateur de la commande de réglage du régulateur de vitesse :

Ce témoin s'allume lorsque la vitesse du véhicule est commandée par le régulateur de vitesse. Si le témoin clignote quand l'interrupteur de démarrage est en position PRÊT à conduire, il se peut que le régulateur de vitesse ne fonctionne pas correctement. Faites vérifier le système par un concessionnaire LEAF certifié

par NISSAN.

Reportez-vous à «Régulateur de vitesse» dans le chapitre «5. Démarrage et conduite» pour de plus amples détails.

26. Indicateur de position du levier

L'indicateur de position du levier montre la position du véhicule quand l'interrupteur de démarrage est en position ON ou PRÊT à conduire. Pour plus de détails, reportez-vous à «Conduite du véhicule» dans le chapitre «5. Démarrage et conduite» de ce manuel.

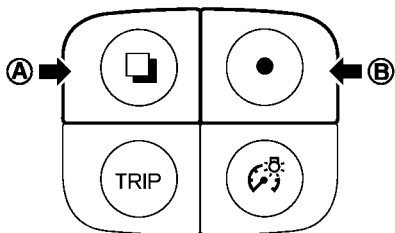



Temps de chargement estimé → Économie d'énergie moyenne/instantanée → Vitesse moyenne du véhicule → Distance parcourue/ Temps de conduite (temps écoulé) → Réglage → Vérification d'avertissement

ORDINATEUR DE BORD

Les commandes de l'ordinateur de bord sont situées sur le côté gauche du panneau des compteurs combinés. Appuyez sur les commandes pour utiliser l'ordinateur de bord.

- Ⓐ  commande
- Ⓑ  commande

Pour sélectionner le mode d'utilisation de l'ordinateur de bord, appuyez sur la commande  Ⓐ après avoir mis l'interrupteur de démarrage en position ON.

À chaque pression de la commande  Ⓐ, l'affichage défile comme suit :

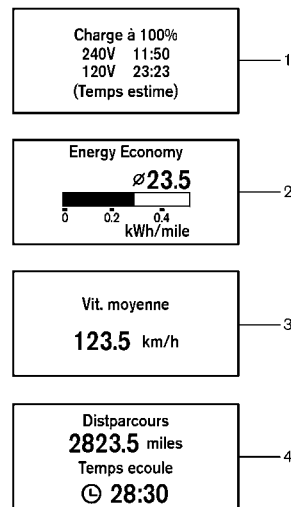

1. Temps de chargement

Affiche le temps estimé nécessaire à une charge complète de la batterie Li-ion (80% ou 100%).

REMARQUE :

Tout de suite après la fin de la charge, «----» sera affiché à la place du temps de chargement.

2. Économie d'énergie

Économie d'énergie moyenne :

Le mode d'économie d'énergie moyenne indique l'énergie économisée en moyenne depuis la dernière remise à zéro. Vous pouvez remettre l'économie d'énergie moyenne à zéro en appuyant et en maintenant appuyé sur la commande ● (B) pendant plus d'une seconde. (La vitesse moyenne est également remise à zéro en même temps.)

L'affichage est actualisé toutes les 30 secondes. L'affichage indique «----» après les 500 premiers mètres (0,3 mi) qui suivent une remise à zéro.

Économie d'énergie instantanée :

Le mode d'économie d'énergie instantanée indique l'énergie économisée instantanément à l'aide d'un diagramme en mouvement.

Quand de l'énergie régénérée est emmagasinée dans la batterie Li-ion pendant la conduite, l'affiche de l'économie d'énergie instantanée indique la valeur maximale. La valeur maximale sera affichée tant que la puissance régénérée est consommée.

3. Vitesse moyenne

Ce mode indique la vitesse moyenne du véhicule (km/h ou MPH) à partir de la dernière remise à zéro. La vitesse moyenne (km/h ou MPH) peut être remise à zéro en appuyant sur la commande ● (B) pendant plus d'une seconde.

L'affichage est actualisé toutes les 30 secondes. L'affichage indique «----» pendant les 30 premières secondes qui suivent une remise à zéro.

4. Distance parcourue et temps écoulé

Distance parcourue :

Le mode de distance parcourue indique la distance totale (en km ou en miles) parcourue depuis la dernière remise à zéro du compteur. La remise à zéro s'effectue en appuyant sur la commande ● (B) pendant plus d'une seconde. (Le temps écoulé revient également à zéro.)

Temps écoulé :

Le mode de temps écoulé indique le temps écoulé depuis la dernière remise à zéro. La remise à zéro s'effectue en appuyant sur la commande ● (B) pendant plus d'une seconde. (La distance de conduite est également remise à zéro en même temps.)

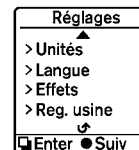
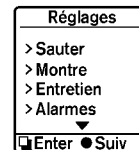



5. Réglages

Les réglages ne peuvent être effectués lors de la conduite. Le message «settings can only be accessed when stationary (les réglages ne peuvent être effectués que lorsque arrêté)» est également affiché sur

l'affichage à cristaux liquides par matrice de points.

Les commandes  (A) et  (B) sont utilisées en mode de réglages.

Appuyez sur la commande  (B) pour faire défiler les menus.

Appuyez sur la commande  (A) pour sélectionner un menu.

Sauter :

Appuyez sur la commande  (A) pour mettre en marche le mode de vérification d'avertissement.

Appuyez sur la commande  (B) pour sélectionner les autres menus.

Montre :

La montre peut être réglée dans ce menu.

- Arrière
Sélectionnez ce sous-menu pour revenir à la première page du mode de réglages.
- Régler la montre
Règle l'heure (heure et minute) de la montre.
- 24/12Hr (24 heures ou 12 heures)
Sélectionnez soit l'affichage de la montre à 24 heures soit l'affichage à 12 heures.

Entretien :

Il y a 5 sous-menus dans le menu entretien.

- Arrière
Sélectionnez ce sous-menu pour revenir à la première page du mode de réglages.
- Pneu
Sélectionnez ce sous-menu pour régler ou remettre à zéro la distance avant le prochain remplacement des pneus.
- Autre -1, -2 et -3
Sélectionnez ce sous-menu pour régler ou remettre à zéro la distance avant le prochain remplacement/entretien des éléments. Vous pouvez surveiller jusqu'à 3 autres éléments. Réglez d'autres éléments si nécessaire.

Alarmes :

Le menu des alarmes peut être réglé afin de noter les éléments suivants. Il y a 3 sous-menus dans le menu des alarmes.

- Arrière
Sélectionnez ce sous-menu pour revenir à la première page du mode de réglages.
- Driver Alert
Sélectionnez ce sous-menu pour régler la période d'alerte conducteur.

- Température extérieure
Sélectionnez ce sous-menu pour afficher la température extérieure (On ou Off).

Unités :

Les unités affichées peuvent être réglées pour les éléments suivants sur ce menu.

- Arrière
Sélectionnez ce sous-menu pour revenir à la première page du mode de réglages.
- Température
- Vitesse

Langue :

Sélectionnez ce sous-menu pour choisir la langue d'affichage.

Pour revenir à la première page du mode de réglages, sélectionnez «RETR» (RETOUR).

Effets :

Le son de démarrage peut être sélectionné ou éteint à partir de ce menu.

5 sous-menus sous le menu effets.

Quand un élément du menu est sélectionné, le son sélectionné est lu.

- Arrière
Sélectionnez ce sous-menu pour revenir à la première page du mode de réglages.

- Son 1
- Son 2
- Son 3
- Off

Réglages d'usine :

Sélectionnez ce menu pour remettre toutes les valeurs sur les réglages d'usine par défaut sauf pour les réglages du compteur kilométrique.

REMARQUE :

Quand vous repassez aux réglages d'usine, tous les réglages faits précédemment sont remis sur les réglages par défaut.

Pour revenir à la première page du mode de réglages, sélectionnez «RETR» (RETOUR).

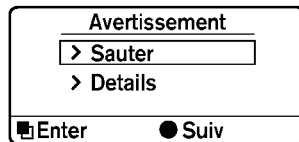

6. Vérification d'avertissement

Sauter :

Appuyez sur la commande  (A) pour passer à l'affichage du temps de charge estimé.

Appuyez sur la commande  (B) pour sélectionner un autre menu.



Détails :

Cet élément est disponible seulement lorsqu'un avertissement est affiché.

Sélectionnez ce menu pour voir les détails des avertissements.

AFFICHAGES D'INFORMATIONS D'AVERTISSEMENT

Avertissement de batterie faible

Lorsque le témoin d'avertissement de charge-ment faible de la batterie  et le témoin lumineux principal (jaune)  s'allument, le système affiche un message sur l'écran de navigation qui avertir le conducteur que le niveau d'énergie de la batterie Li-ion est faible.



1. L'avertissement est affiché sur le côté en haut à droite de l'écran. Appuyez sur [Aff.] pour afficher l'écran qui montre des informations détaillées.
2. Le système affiche un message sur l'écran et annonce le contenu du message pour prévenir que le niveau d'énergie de la batterie Li-ion est bas. Vérifiez le message affiché sur l'écran. Appuyez sur [Poste de chrgmt à prox.] pour chercher toutes les stations de chargement situées près de la position actuelle du véhicule.
3. Appuyez sur [Ret.] ou sur le bouton **MAP** pour revenir à l'écran d'emplacement du véhicule.

REMARQUE :

- **L'avertissement de batterie faible peut être désactivé. Reportez-vous au Mode d'emploi du système de navigation LEAF.**
- **Lorsque le niveau d'énergie de la batterie est bas, le système obtient automatiquement des informations de station de chargement.**

Avertissement d'énergie limitée

Lorsque le niveau d'énergie de la batterie Li-ion est extrêmement bas ou que la batterie Li-ion fonctionne mal, l'indicateur de limitation d'énergie (⚡) et le témoin lumineux principal (jaune) (⚠) s'allument sur le compteur, et le système affiche un message sur l'écran de navigation pour informer le conducteur que la puissance de sortie est limitée.



1. L'avertissement est affiché sur le côté en haut à droite de l'écran. Appuyez sur [Aff.] pour afficher l'écran qui montre des informations détaillées.

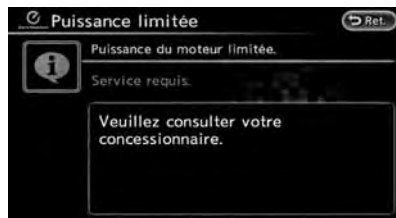

2. Le système affiche un message sur l'écran et annonce le contenu du message pour prévenir que la puissance de sortie est limitée et pour informer le conducteur de la raison de ce phénomène et de ce qu'il faut faire.

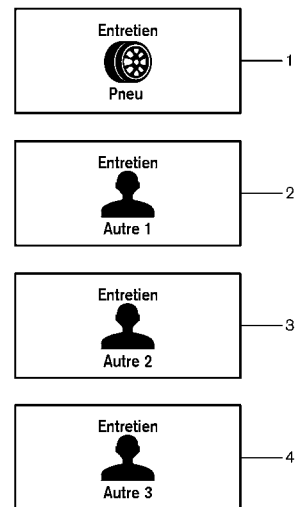

TÉMOINS INDICATEURS POUR L'ENTRETIEN

1. Indicateur de remplacement des pneus

Cet indicateur apparaît lorsque la distance réglée par le client pour remplacer les pneus est atteinte. Vous pouvez régler ou remettre à zéro la distance avant le prochain remplacement des pneus. (Reportez-vous à «Ordinateur de bord» plus haut dans ce chapitre.)

ATTENTION

L'indicateur de remplacement des pneus ne dispense pas de vérifier régulièrement vos pneus, ainsi que leur pression. Reportez-vous à «Remplacement des roues et pneus» dans le chapitre «8. Entretien et interventions à effectuer soi-même». De nombreux facteurs, comme le gonflage de pneu, l'alignement, les habitudes de conduite et les conditions de route influent sur l'usure des pneus et quand on doit les remplacer. Régler l'indicateur de remplacement des pneus pour une certaine distance de conduite ne signifie pas que vos pneus vont durer pendant aussi

longtemps. Utilisez l'indicateur de remplacement des pneus seulement comme un guide et vérifiez régulièrement vos pneus. Ne pas vérifier régulièrement vos pneus, ainsi que leur pression, peut causer une défaillance du pneu. Le véhicule risque d'être sérieusement endommagé et de provoquer une collision causant des blessures corporelles graves ou la mort.

2. 3. 4. Indicateur «Autres»

Ces indicateurs apparaissent quand vous atteignez la distance réglée pour la vérification ou le remplacement de pièces à entretenir autres que les pneus. Les pièces à entretenir peuvent inclure des choses telles que la rotation des pneus. Vous pouvez régler ou remettre à zéro la distance avant la prochaine vérification ou le prochain remplacement de ces éléments. (Reportez-vous à «Ordinateur de bord» plus haut dans ce chapitre.) Pour les pièces à entretenir et les intervalles d'entretien, reportez-vous au Guide du service et de l'entretien NISSAN.

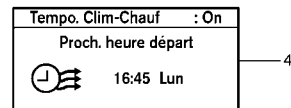
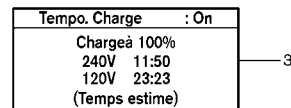
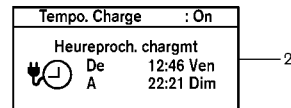
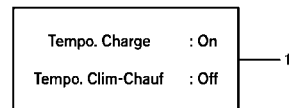

INDICATEUR POUR MINUTERIE

Lorsque l'interrupteur de démarrage est éteint, l'affichage apparaît pendant 10 secondes. Si la commande  est enfoncée dans les 10 secondes, l'affichage peut être sélectionné et l'affichage d'informations pour chaque réglage

SYSTÈMES DE SÉCURITÉ

peut être confirmé.

1. Statut de réglage de la minuterie (chargement et climatisation-chauffage/réglage de la climatisation)

Vous pouvez vérifier le statut de réglage du timer (ON ou OFF) du chargement et la climatisation/le chauffage (réglage de la climatisation).

2. Confirmation de réglage de la minuterie de chargement

Vous pouvez vérifier les heures, minutes et jour de commencement de la minuterie de chargement pour le prochain temps de chargement réglé.

3. Temps de chargement

Affiche le temps estimé nécessaire pour recharger la batterie Li-ion au niveau sélectionné par le client (80% ou 100%).

4. Confirmation de réglage de Minuterie Clim.

Le temps réglé pour les heures et jours de fin de la Minuterie Clim. est affiché.

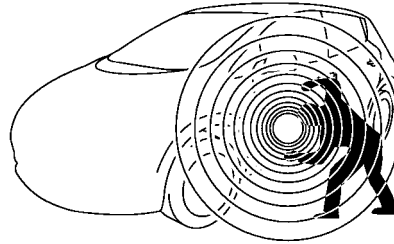

Ce véhicule est équipé des deux types de systèmes de sécurité suivants :

- Système de sécurité du véhicule
- Système antidémarrage du véhicule NISSAN

L'état du dispositif antivol est indiqué par le témoin indicateur du dispositif antivol.

SYSTÈME DE SÉCURITÉ DU VÉHICULE

Le système de sécurité du véhicule fournit des signaux d'alarme visuels et sonores si quelqu'un ouvre les portières ou le hayon lorsque le système est activé. Il ne constitue pas, toutefois,

un système de type détecteur de mouvement qui s'active lorsque le véhicule est déplacé ou lorsqu'une vibration se fait sentir.

Le système aide à dissuader le vol de véhicules mais ne peut l'empêcher, de même qu'il ne peut empêcher le vol de composants intérieurs ou extérieurs du véhicule dans toutes les situations. Verrouillez toujours votre véhicule même si vous êtes stationné que pour une courte période. Ne laissez jamais vos clés dans le véhicule et verrouillez toujours le véhicule lorsque vous ne l'utilisez pas. Soyez conscient de votre environnement et stationnez votre véhicule dans des endroits sûres et bien éclairés, aussi souvent que possible.

De nombreux dispositifs offrant une protection supplémentaire, tels que des verrous à composants, des marqueurs d'identification et des systèmes de repérage, sont disponibles dans les magasins d'approvisionnement en pièces automobiles et les boutiques spécialisées. Les concessionnaires LEAF certifiés par NISSAN peuvent également vous fournir de tels équipements. Vérifiez avec votre compagnie d'assurance pour voir si vous êtes éligible à des rabais pour divers équipements de protection contre le vol.

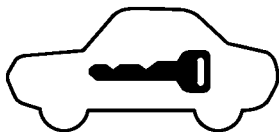

Comment faire fonctionner le système de sécurité du véhicule

1. Fermez toutes les vitres.
Le système fonctionne même si les vitres sont ouvertes.
2. Mettez l'interrupteur de démarrage en position LOCK ou OFF et retirez la clé intelligente du véhicule.
3. Fermez toutes les portières. Verrouillez toutes les portières. Les portières peuvent être verrouillées avec :
 - le bouton LOCK  de la clé intelligente

- n'importe quel interrupteur de demande
 - la commande des serrures électriques des portières
 - la clé mécanique
4. Vérifiez que le témoin indicateur du dispositif antivol s'allume. Le témoin indicateur du dispositif antivol reste allumé pendant 30 secondes environ. Le dispositif antivol du véhicule est maintenant pré-activé. Après environ 30 secondes, le dispositif antivol du véhicule s'arme automatiquement. Le témoin du dispositif antivol commence à clignoter environ une fois toutes les 3 secondes. Si, durant ces 30 secondes, vous déverrouillez la portière, ou encore si l'interrupteur de démarrage est mis sur ACC ou sur ON, le système n'est pas activé.

Le système est activé, même avec le conducteur et/ou des passagers dans le véhicule, si toutes les portières sont verrouillées, et l'interrupteur de démarrage est en position OFF. Pour relâcher le système, mettez l'interrupteur de démarrage sur la position ACC ou ON.

Activation du système de sécurité du véhicule

Le système de sécurité du véhicule est constitué des alarmes suivantes :

- Clignotement des phares et klaxon intermittent.
- L'alarme s'arrête automatiquement après 50 secondes environ. Toutefois, elle se remet en marche si quelqu'un tente à nouveau de toucher au véhicule.

L'alarme se met en marche :

- En déverrouillant la portière sans utiliser la clé intelligente, l'interrupteur de demande ou la clé. (Même si la portière est ouverte en déverrouillant le loquet intérieur de portière, l'alarme sera activée.)

Comment arrêter une alarme activée

L'alarme s'arrête lorsqu'une portière est déverrouillée en appuyant sur le bouton UNLOCK  de la clé intelligente, sur l'interrupteur de demande de la poignée de portière ou en utilisant la clé mécanique, ou lorsque l'interrupteur de démarrage est mis en position ACC ou ON.

Si le système ne fonctionne pas de la manière décrite ci-dessus, faites-le vérifier par un concessionnaire LEAF certifié par NISSAN.

SYSTÈME ANTIDÉMARRAGE DU VÉHICULE NISSAN

Le système antidémarrage du véhicule NISSAN ne permet pas de mettre l'interrupteur de démarrage en position PRÊT à conduire sans utiliser de clé enregistrée.

Si vous ne pouvez pas mettre le véhicule en position PRÊT à conduire avec l'interrupteur de démarrage en utilisant une clé enregistrée, cela peut venir d'interférences venant d'une autre clé enregistrée, d'un dispositif de péage de route automatisé, ou de tout autre dispositif de péage automatisé. Redémarrez le système VÉ en utilisant la procédure suivante :

1. Laissez l'interrupteur de démarrage en position ON pendant environ 5 seconde.
2. Mettez l'interrupteur de démarrage en position OFF et attendez environ 10 secondes.
3. Répétez à nouveau les étapes 1 et 2.
4. Mettez l'interrupteur de démarrage en position PRÊT à conduire tout en gardant le dispositif (qui peut être la cause d'interférences) éloigné de la clé enregistrée.

Si cette procédure permet de mettre l'interrupteur de démarrage en mode PRÊT à conduire, NISSAN recommande de placer la clé enregistrée sur un autre porte-clé pour

éviter les interférences venant d'autres dispositifs.

Déclaration concernant la section 15 des réglementations FCC pour système antidémarrage du véhicule NISSAN (CONT ASSY-BCM. ANT ASSY-IMMOBILISER)

Ce dispositif est conforme à la partie 15 des réglementations FCC et RSS-210 d'Industrie Canada. Son utilisation est soumise aux deux conditions suivantes :

(1) Ce dispositif ne doit pas causer de brouillages nuisibles et (2) ce dispositif doit pouvoir supporter toute interférence reçue et notamment les interférences susceptibles de provoquer un fonctionnement indésirable du dispositif.

TOUT CHANGEMENT OU MODIFICATION QUI N'EST PAS EXPRESSÉMENT APPROUVÉ PAR LA PARTIE RESPONSABLE DU RESPECT DES RÉGLEMENTATIONS PEUT ANNULER LE DROIT DE L'UTILISATEUR DE SE SERVIR DE CET APPAREIL.

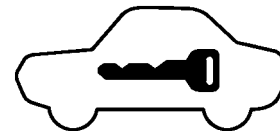

Témoin indicateur de sécurité

Le témoin indicateur du dispositif antivol est situé sur le panneau des compteurs. Il indique l'état du système antidémarrage du véhicule NISSAN.

Le témoin clignote après la mise sur ACC ou OFF de l'interrupteur de démarrage. Il indique que les systèmes de sécurité équipant le véhicule sont en état de fonctionner.

En cas d'anomalie du système antidémarrage du véhicule NISSAN, ce témoin reste allumé lorsque vous placez l'interrupteur de démarrage sur la position ON.

COMMANDE D'ESSUIE-GLACE ET LAVE-GLACE

Si le témoin continue de rester allumé et/ou si l'interrupteur de démarrage ne peut pas être mis en position PRÊT à conduire, adressez-vous à un concessionnaire LEAF certifié par NISSAN pour faire contrôler le système antidémarrage du véhicule NISSAN dès que possible. Lors de cette visite chez un concessionnaire LEAF certifié par NISSAN, n'oubliez pas d'apporter toutes les clés enregistrées.

ATTENTION

En cas de gel, la solution du lave-glace risque de geler sur le pare-brise et de gêner la visibilité, ce qui peut provoquer un accident. Avant de laver le pare-brise, mettez le dégivreur en marche pour chauffer le pare-brise.

PRÉCAUTION

- N'actionnez pas le lave-glace continuellement pendant plus de 30 secondes.
- N'actionnez pas le lave-glace lorsque le réservoir est vide.
- Ne remplissez pas le réservoir du lave-glace avec un liquide concentré non dilué de lave-glace. Du concentré de liquide de lave-glace à base d'alcool méthylique peut tacher de façon permanente la calandre s'il est renversé lors du remplissage du réservoir du lave-glace.
- Mélangez au préalable du liquide concentré de lave-glace avec de

l'eau selon les niveaux recommandés par le fabricant avant de remplir le réservoir du lave-glace. N'utilisez pas le réservoir du lave-glace pour mélanger le concentré de liquide de lave-glace et l'eau.

Par mesure de précaution envers le moteur, l'essuie-glace s'arrête lorsque l'essuie-glace est bloqué par la neige ou par la glace. Si ceci se produit, placez la commande d'essuie-glace en position OFF et éliminez la neige ou la glace emprisonnant les bras d'essuie-glace. Après environ 1 minute, actionnez à nouveau la commande pour mettre l'essuie-glace en marche.

COMMANDE D'ESSUIE-GLACE ET DE LAVE-GLACE DE LUNETTE ARRIÈRE

⚠ ATTENTION

Lors de températures en-dessous de 0°C, il se peut que le liquide de lavage de la lunette arrière gèle et gêne votre vision. Avant de laver la lunette arrière, mettez le dégivreur en marche pour chauffer celle-ci.

⚠ PRÉCAUTION

- N'actionnez pas le lave-glace continuellement pendant plus de 30 secondes.
- N'actionnez pas le lave-glace lorsque le réservoir est vide.
- Ne remplissez pas le réservoir du lave-glace avec un liquide concentré non dilué de lave-glace. Du concentré de liquide de lave-glace à base d'alcool méthylique peut tacher de façon permanente la calandre s'il est renversé lors du remplissage du réservoir du lave-glace.
- Mélangez au préalable du liquide concentré de lave-glace avec de

FUNCTIONNEMENT DU LAVE-GLACE

Pour utiliser le lave-glace, tirez le levier vers l'arrière du véhicule ⑤ jusqu'à ce que la quantité voulue de liquide de lave-glace soit étalée sur le pare-brise. L'essuie-glace amorcera automatiquement une série de va-et-vient.

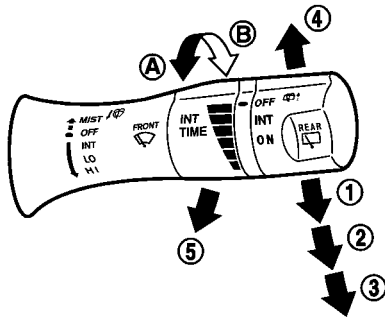

Les essuie-glace et le lave-glace fonctionnent lorsque l'interrupteur de démarrage est en position ON.

Abaissez le levier pour actionner les essuie-glace aux vitesses suivantes :

- ① Intermittent — la durée de la pause entre les balayages des essuie-glaces peut être réglée en tournant la molette vers **A** (plus lent) ou vers **B** (plus rapide).
- ② Lent — fonctionnement lent en continu
- ③ Rapide — fonctionnement rapide en continu
- ④ MIST (condensation) — un seul balayage de l'essuie-glace

l'eau selon les niveaux recommandés par le fabricant avant de remplir le réservoir du lave-glace. N'utilisez pas le réservoir du lave-glace pour mélanger le concentré de liquide de lave-glace et l'eau.

Par mesure de précaution envers le moteur, la raclette d'essuie-glace de lunette arrière s'arrête lorsque l'essuie-glace est bloqué par de la neige, etc. Si cela se produit, placez la commande d'essuie-glace en position OFF et éliminez la neige, etc. emprisonnant les bras d'essuie-glace. Après environ 1 minute, actionnez à nouveau la commande pour mettre l'essuie-glace en marche.

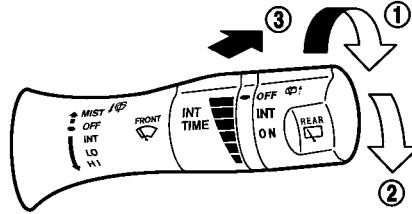

Les essuie-glace et le lave-glace fonctionnent lorsque l'interrupteur de démarrage est en position ON.

Pour faire fonctionner les essuie-glace, tournez la commande dans le sens des aiguilles d'une montre depuis la position OFF.

① Intermittent (INT) — fonctionnement intermittent (non réglable)

② Lent (ON) — fonctionnement lent en continu

Pour faire fonctionner le lave-glace, appuyez sur la commande vers l'avant ③. L'essuie-glace amorcera également une série de va-et-vient.

COMMANDE DE DÉGIVREUR DE LUNETTE ARRIÈRE ET DE RÉTROVISEUR EXTÉRIEUR

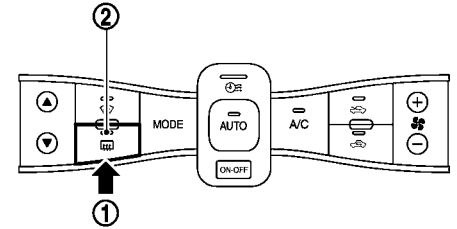

Pour débarrasser ou dégivrer la lunette et les rétroviseurs extérieurs (si le véhicule en est équipé), mettez l'interrupteur de démarrage en position ON et appuyez sur la commande ①. Le témoin indicateur ② s'allume. Appuyez de nouveau sur la commande pour arrêter le dégivreur.

Le dégivreur s'arrêtera automatiquement après environ 15 minutes.

PRÉCAUTION

Veillez à ne pas endommager le dégivreur de lunette arrière lors du nettoyage de la surface intérieure de la lunette.

RÉGLAGE DE LUMINOSITÉ DU TABLEAU DE BORD

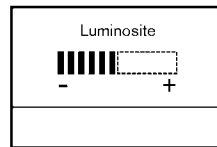

minimum.

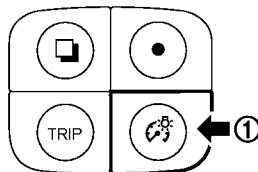

La commande de réglage de luminosité du tableau de bord est disponible lorsque l'interrupteur de démarrage est en position ON. Lorsque la commande est activée, l'affichage à cristaux liquides par matrice de points se met en mode de réglage de la luminosité.

Appuyez sur la commande ① pour afficher le menu de réglage de la luminosité sur l'affichage à cristaux liquides par matrice de points.

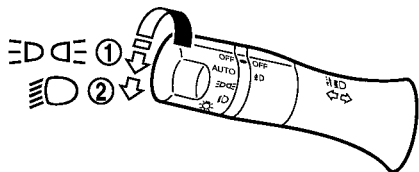

Appuyez sur le bouton ① pour déplacer la barre vers le côté +. Si la barre atteint la luminosité maximum, un carillon retentit. Si vous appuyez à nouveau sur le bouton ① lorsque la luminosité est au maximum, celle-ci passera au réglage

COMMANDE DES PHARES ET DES CLIGNOTANTS



COMMANDE DE PHARE

Éclairage

- ① Tournez la commande d'éclairage en position  :
Les feux de stationnement avant, les feux de gabarit latéral, les feux arrière, l'éclairage de la plaque d'immatriculation et de tableau de bord s'allument.
- ② Tournez la commande d'éclairage en position  :
Les phares s'allument et tous les autres éclairages demeurent allumés.

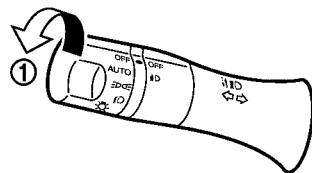



Système d'éclairage automatique (si le véhicule en est équipé)

Le système d'éclairage automatique permet de régler les essuie-glace pour qu'ils s'allument et s'éteignent automatiquement.

Pour régler le système d'éclairage automatique :

1. Assurez-vous que la commande des phares est en position AUTO ①.
2. Placez l'interrupteur de démarrage en position ON.
3. Le système d'éclairage automatique allume et éteint les phares automatiquement.

Pour couper l'alimentation du système d'éclairage automatique, tournez la clé de contact en position OFF  ou .

Le système d'éclairage automatique peut allumer automatiquement les phares lorsqu'il fait sombre, et les éteindre lorsqu'il fait jour.

Modèles pour les États-Unis : Les phares s'allument également automatiquement lorsque la luminosité baisse ou par temps pluvieux (lorsque l'essuie-glace de pare-brise fonctionne en continue).

Si l'interrupteur de démarrage est mis sur OFF et qu'une des portières reste ouverte, les phares restent allumés pendant 5 minutes.

Temporisation d'extinction automatique des phares :

Les phares peuvent rester allumés jusqu'à 180 secondes après avoir tourné le contacteur d'allumage sur la position OFF, ouvert une portière et fermé toutes les portières.

Vous pouvez ajuster la temporisation d'extinction automatique des phares de 0 (OFF) à 180 secondes. Le réglage d'origine de fabricant est de 45 secondes.

Pour les réglages de temporisation d'extinction automatique des phares, reportez-vous au Mode d'emploi du système de navigation LEAF.

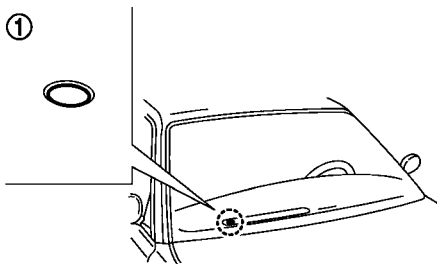

Ne couvrez pas le photocapteur ① situé en haut du tableau de bord. Le photocapteur commande l'éclairage automatique, s'il est couvert, il réagira comme s'il faisait noir et les phares s'allumeront.

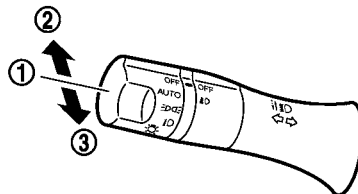

Sélection des phares

- ① Pour sélectionner les feux de croisement, poussez le levier au point mort comme illustré.
- ② Pour sélectionner les feux de route, poussez le levier vers l'avant lorsque la commande est en position AUTO. Pour sélectionner les feux de croisement, tirez-le vers vous.
- ③ Les feux de route clignotent lorsque le levier est tiré, même si la commande des phares est en position OFF.

Système d'économie de batterie

- Lorsque la commande des phares se trouve en position AUTO ou OFF et que l'interrupteur de démarrage est en position ON, les phares s'éteignent automatiquement 5 minutes après avoir placé l'interrupteur de démarrage en position OFF.
- Lorsque la commande des phares demeure en position AUTO ou OFF après que les phares se soient éteints automatiquement, les éclairages s'allument lorsque l'interrupteur de démarrage est tourné en position ON.

PRÉCAUTION

- **Lorsque vous remettez la commande des phares en marche après que les feux se sont éteints automatiquement, les feux ne s'éteignent pas automatiquement. Remettez la commande des phares en position OFF avant de vous éloigner du véhicule pendant une longue période de temps, sinon la batterie se déchargera.**
- **Ne laissez jamais la commande des phares sur marche lorsque l'inter-**

rupteur de démarrage est en position OFF, ACC ou ON pendant de longues périodes de temps même si les phares s'éteignent automatiquement.

Système des phares de jour (pour le Canada)

Les phares de jour s'allument automatiquement lorsque l'interrupteur de démarrage est en position PRÊT à conduire et que le frein de stationnement est desserré. Les phares de jour fonctionnent avec la commande des phares sur OFF. Placez la commande des phares en position  pour obtenir le plein éclairage pour la conduite de nuit.

Si le frein de stationnement est enfoncé lorsque l'interrupteur de démarrage est en position PRÊT à conduire, les phares de jour ne fonctionnent pas. Les phares de jour s'allument lorsque vous desserrez le frein de stationnement. Les phares de jour restent allumés jusqu'à ce que vous placiez l'interrupteur de démarrage en position OFF.

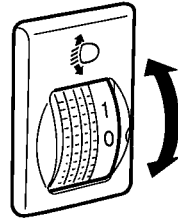

Commande d'orientation des faisceaux

Type manuel :

En fonction du nombre d'occupants dans le véhicule et de la charge transportée, l'axe des phares peut être plus haut que souhaité. En cas de conduite du véhicule sur route vallonnée, les phares risquent de se réfléchir dans le rétroviseur du véhicule précédant le vôtre ou dans le pare-brise des véhicules arrivant en sens inverse. Il est possible de baisser l'axe du phare grâce à cette commande.

Plus le chiffre de la commande est élevé, plus l'axe des phares est bas.

Sélectionnez 0 pour la conduite sur route plane ou lorsque vous ne transportez pas de charge lourde.

COMMANDE DES FEUX ANTIBROUILLARDS (si le véhicule en est équipé)

INTERRUPTEUR DES FEUX DE DÉTRESSE

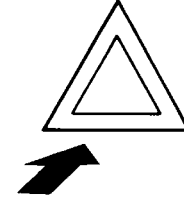
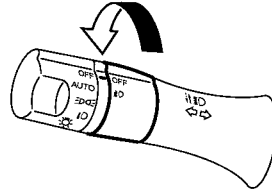
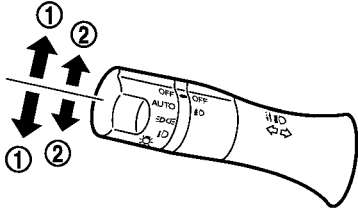



COMMANDE DE CLIGNOTANT

① Clignotant

Tirez le levier vers le haut ou vers le bas pour signaler la direction dans laquelle vous vous dirigez. Le levier revient automatiquement en position centrale après le virage.

② Signal changement de voie

Pour indiquer un changement de voie, manœuvrez le levier vers le haut ou vers le bas, jusqu'à ce que les clignotants commencent à fonctionner.

Pour allumer les antibrouillards, tournez la commande en position , puis tournez-la en position . Pour les éteindre, il vous suffit de tourner la commande en position OFF.

Les phares doivent être allumés pour que les antibrouillards fonctionnent.

Appuyez sur l'interrupteur pour avertir les autres usagers de la route lorsque le véhicule doit être immobilisé en cas d'urgence. Tous les clignotants fonctionnent simultanément.

ATTENTION

- En cas d'arrêt d'urgence, dégagez toujours le véhicule hors de la voie de circulation.
- N'utilisez pas les feux de détresse en cours de déplacement à moins que des circonstances inhabituelles obligent à conduire si lentement que le véhicule pose un risque pour

VOLANT CHAUFFANT (si le véhicule en est équipé)

les autres automobilistes.

- **Les clignotants ne fonctionnent pas lorsque les témoins indicateurs de feux de détresse sont allumés.**

Les feux de détresse peuvent être activés quelle que soit la position de l'interrupteur de démarrage.

Il est possible que la réglementation dans certains pays interdise l'utilisation des feux de détresse pendant la conduite du véhicule.

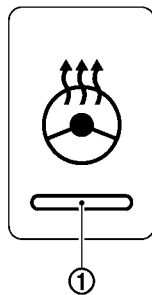

Le système de volant chauffant est conçu pour fonctionner uniquement lorsque la température de surface du volant est inférieure à environ 20°C (68°F).

Appuyez sur la commande de volant chauffant pour réchauffer le volant lorsque l'interrupteur de démarrage est en position ON. Le témoin indicateur ① sur la commande s'allumera.

Si la température de surface du volant est inférieure à environ 20°C (68°F), le système chauffe le volant puis s'active et se désactive régulièrement afin de maintenir la température au-dessus de 20°C (68°F). Le témoin indicateur demeure allumé tant que le système est activé.

Appuyez à nouveau sur la commande afin d'éteindre manuellement le système de volant chauffant. Le témoin indicateur s'éteint.

REMARQUE :

- **Si la température de surface du volant est supérieure à 20°C (68°F) lors de la mise en marche du système, ce dernier ne chauffe pas le volant. Ceci ne constitue pas une anomalie.**
- **Si la température extérieure est basse (environ 10°C (50°F) ou moins) et que la minuterie de réglage de climatisation ou le réglage de la climatisation à distance sont utilisés, le chauffage de volant fonctionne automatiquement dans les conditions suivantes.**
 - **Lors de l'utilisation de la minuterie de réglage de climatisation : Fonctionne pendant environ 15 minutes avant et jusqu'au temps de départ réglé.**
 - **Lors de l'utilisation du réglage de la climatisation à distance : Fonctionne 15 minutes après le démarrage du réglage de la climatisation à distance.**

KLAXON

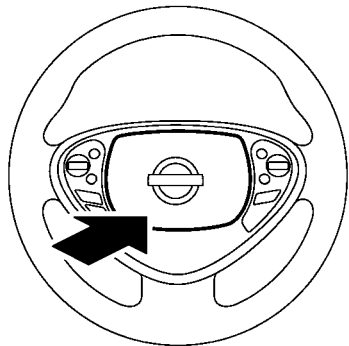

Pour klaxonner, appuyez sur la partie rembourrée au centre du volant.

ATTENTION

Ne démontez pas le klaxon. Ceci pourrait nuire au fonctionnement du système du coussin gonflable d'appoint avant. Toute modification du coussin gonflable d'appoint avant comporte des risques de blessures graves.

SIÈGES CHAUFFANTS (si le véhicule en est équipé)

ATTENTION

N'utilisez pas et ne laissez pas les occupants utiliser le siège chauffant si vous ou les occupants ne pouvez pas contrôler la température élevée du siège ou êtes incapables de sentir la douleur dans les parties du corps qui sont au contact avec le siège. L'utilisation du système de chauffage par ces personnes peut résulter à des blessures graves.

PRÉCAUTION

- N'utilisez pas le siège chauffant pendant une durée prolongée ou quand aucune personne n'occupe le siège.
- Ne posez sur le siège aucun article risquant d'accumuler la chaleur, tel que couverture, coussin, housse, etc. Sinon une surchauffe du siège risque alors de se produire.
- Ne placez rien de dur ou de lourd sur le siège, ne le percez pas avec une épingle ou un objet similaire.

Ceci pourrait endommager le système de chauffage.

- Tout liquide renversé sur le siège chauffant doit être immédiatement retiré avec un chiffon sec.
- Au cours de l'entretien du siège, n'utilisez jamais d'essence, diluant chimique ou autres produits du même type.
- En cas d'anomalie de fonctionnement ou de non-fonctionnement du siège chauffant, placez le commutateur sur arrêt et faites vérifier le système par un concessionnaire LEAF certifié par NISSAN.

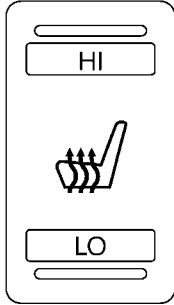

Avant

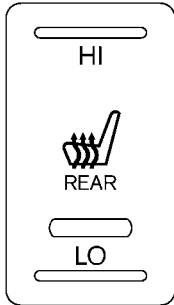

Arrière

Les sièges avant et les sièges arrière latéraux (si le véhicule en est équipé) peuvent être réchauffés par les chauffages intégrés. Les commandes situées sur la console centrale et sur le côté du dossier de siège du passager arrière (si équipé pour les sièges arrière) peuvent être opérées indépendamment l'un de l'autre.

1. Placez l'interrupteur de démarrage en position ON.
2. Mettez la commande en position LO ou HI, selon vos préférences et la température. Le témoin indicateur sur la commande s'allumera.
3. Pour éteindre le chauffage, remettez la commande en position neutre. Assurez-vous que le témoin indicateur s'éteint.

Le système de chauffage est contrôlé par un thermostat qui active et désactive le chauffage automatiquement. Le témoin indicateur demeure allumé tant que le commutateur est en position de marche.

Dès que l'air intérieur du véhicule est chaud ou avant de quitter le véhicule, n'oubliez pas de placer le commutateur en position d'arrêt.

INTERRUPTEUR D'ANNULATION DU CONTRÔLE DE DYNAMIQUE DU VÉHICULE (VDC)

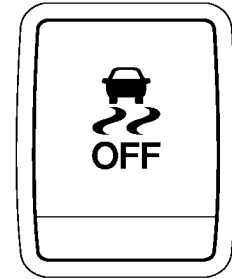

Dans la plupart des cas de conduite, il est préférable de mettre le système de contrôle de dynamique du véhicule (VDC) en marche.

Le système VDC abaisse le régime du moteur de traction si le véhicule est embourbé ou bloqué dans la boue ou la neige afin de réduire le patinage des roues. La vitesse du moteur de traction sera réduite même si vous appuyez à fond sur l'accélérateur. Annulez le système VDC si vous voulez dégager le véhicule en utilisant la puissance du moteur de traction à son maximum.

Pour mettre en marche le système VDC, appuyez sur le commutateur VDC OFF. L'indicateur  s'allumera.

Appuyez à nouveau sur l'interrupteur d'annulation VDC pour mettre en marche le système VDC, ou le VDC sera à nouveau allumé lorsque l'interrupteur de démarrage est mis en position OFF puis remis en position PRÊT à conduire. Reportez-vous à «Système de contrôle de dynamique du véhicule (VDC)» dans le chapitre «5. Démarrage et conduite».

PRISE ÉLECTRIQUE

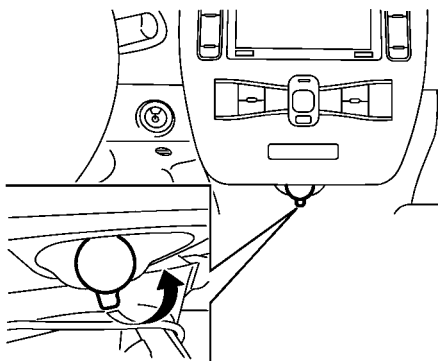

La prise électrique se trouve dans le tableau de bord.

PRÉCAUTION

- La prise et la fiche peuvent devenir chaudes lors de l'utilisation ou juste après.
- N'utilisez pas cette prise pour des accessoires utilisant un courant supérieur à 12 volts, 120 W (10 A). Il ne faut pas y brancher d'adaptateurs doubles, ou plusieurs accessoires électriques en même temps.

- Utilisez la prise électrique avec l'interrupteur de démarrage en position ON ou PRÊT à conduire pour éviter de décharger la batterie 12-volt.
- Évitez d'utiliser la prise électrique lorsque la climatisation, les phares ou le dégivreur de lunette arrière fonctionnent.
- Cette prise électrique n'est pas conçue pour être utilisée par un allume-cigare.
- Enfoncez complètement la fiche. Si le contact n'est pas établi, la fiche risque de surchauffer ou le fusible de température interne de sauter.
- Avant de brancher ou de débrancher une prise, assurez-vous que l'accessoire électrique utilisé est éteint.
- Lorsque la prise n'est pas utilisée, remplacez le couvercle. Veillez à ce que de l'eau n'entre pas en contact avec la prise.

RANGEMENT

PORTE-TASSES

PRÉCAUTION

- Évitez les démarrages ou coups de frein brusques lorsque le porte-tasses est chargé afin de ne pas renverser le liquide. Un liquide chaud peut brûler le conducteur ou le passager.
- Dans le porte-tasses, n'utilisez que des tasses en matière molle. Des objets durs peuvent causer des blessures en cas d'accident.

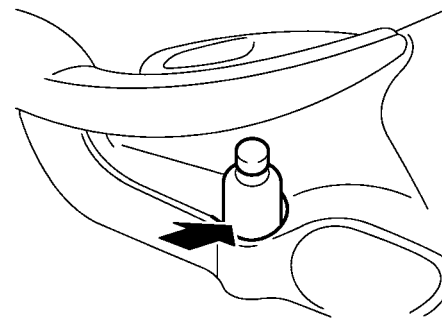
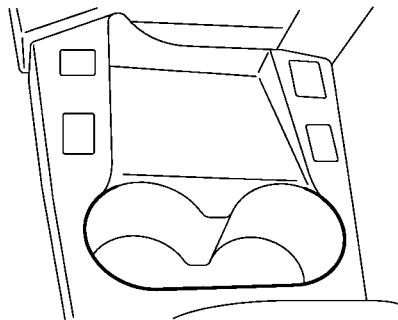

Porte-bouteille

PRÉCAUTION

- N'utilisez pas le porte-bouteille pour d'autres types d'objets qui pourraient être éjectés à bord et causer des blessures lors d'un freinage brusque ou d'un accident.
- N'utilisez pas le porte-bouteille pour des récipients de liquide ouverts.

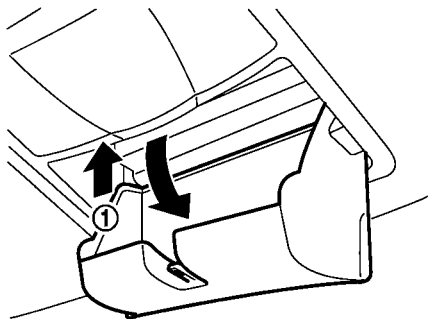

POCHETTE DE RANGEMENT DES LUNETTES DE SOLEIL

ATTENTION

Gardez la pochette de rangement des lunettes de soleil fermée lors de la conduite afin de prévenir les accidents.

Pour ouvrir la pochette de rangement des lunettes de soleil, appuyez sur ①.

PRÉCAUTION

- Ne l'utilisez pas pour ranger autre chose que des lunettes de soleil.
- Ne laissez pas de lunettes de soleil dans la pochette de rangement lorsque vous êtes stationné en plein soleil. La chaleur pourrait les endommager.

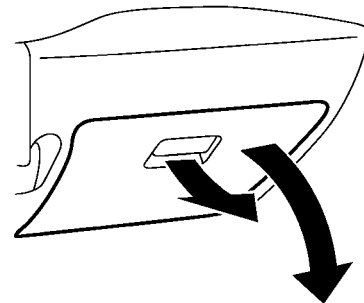

BOÎTE À GANTS

ATTENTION

Pour ne pas vous blesser en cas d'accident ou d'arrêt brusque, gardez le couvercle de la boîte à gants fermé.

Pour ouvrir la boîte à gants, tirez sur la manette. Pour fermer, poussez le couvercle jusqu'à enclenchement.

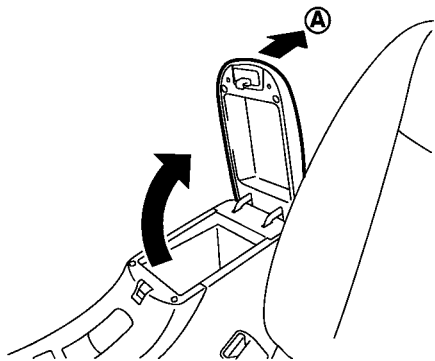

BOÎTIER DE CONSOLE

Appuyez sur le bouton **A** et tirez le couvercle vers le haut pour ouvrir le boîtier de console. Pour fermer, poussez le couvercle vers le bas jusqu'à enclenchement.

CACHE-BAGAGES (si le véhicule en est équipé)

ATTENTION

- Ne mettez jamais quelque chose sur le cache-bagages, peu importe la taille. Tout objet posé dessus peut provoquer une blessure lors d'un

accident ou d'un arrêt soudain.

- Ne laissez pas le cache-bagages dans le véhicule si il n'est pas attaché au support.
- Sécurisez correctement le chargement avec des cordes ou des courroies pour qu'il ne glisse pas ou ne se déplace pas. Ne placez pas le chargement plus haut que les dossiers de siège. Un chargement mal maintenu pourrait entraîner des blessures corporelles graves en cas d'arrêt brusque ou de collision.
- Votre enfant pourrait être gravement blessé ou tué en cas de choc si la sangle d'ancrage supérieure était endommagée.
 - Si le cache-bagages entre en contact avec la sangle d'ancrage supérieure quand elle est attachée à l'ancrage de sangle supérieure, retirez le cache-bagages du véhicule ou fixez-le dans le rangement au sol en dessous de son endroit d'attache. Si le cache-bagages n'est pas enlevé, il peut endommager la sangle d'ancrage supérieure

lors d'une collision.

- Ne laissez pas le chargement rentrer en contact avec la sangle d'ancrage supérieure lorsque celle-ci est fixée à l'ancrage de la sangle supérieure. Sécurisez correctement le chargement de manière à ne pas le laisser rentrer en contact avec la sangle supérieure. Un chargement mal attaché ou en contact avec la sangle d'attache supérieure risquerait d'endommager cette dernière en cas de collision.

Le cache-bagages permet de cacher le contenu du compartiment à bagages de l'extérieur.

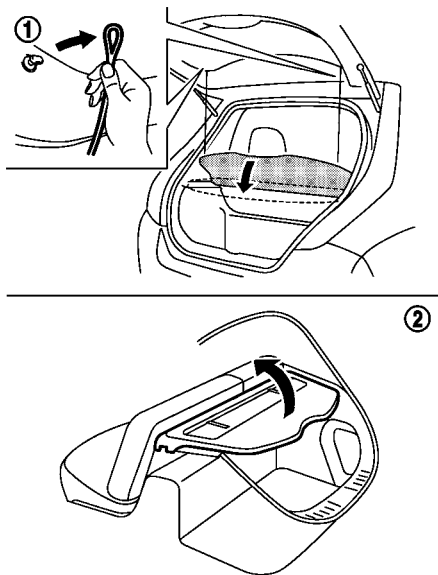

Pour retirer le cache-bagages :

1. Retirez les sangles du hayon.
2. Soulevez le cache-bagages.
3. Retirez les supports du cache-bagages à partir du montant arrière.

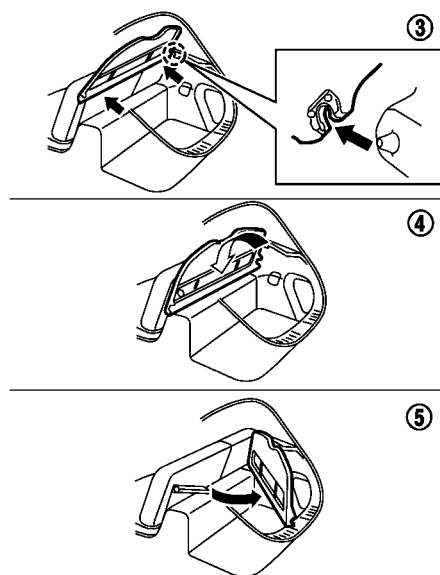

4. Faites glisser le cache-bagages vers le bas en suivant le dossier de siège arrière.
5. Retirez le cache-bagages en tirant soit le côté gauche soit le côté droit vers l'arrière en l'éloignant du montant.

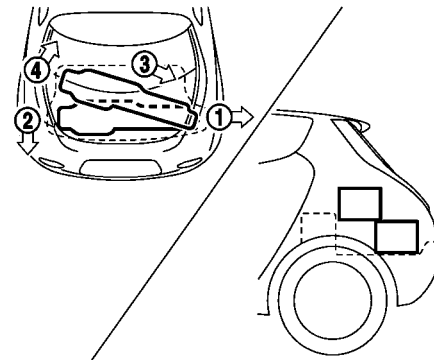

RANGEMENT DE SACS DE GOLF

En temps normal, vous pouvez ranger deux sacs de golf standards dans l'espace de chargement. Insérez le haut du premier sac de golf dans le côté droit de l'espace de chargement ① puis faites-le tourner vers l'arrière ②. Insérez le haut du deuxième sac de golf dans le côté droit de l'espace de chargement ③ et rangez le bas du sac de golf tout au fond à l'arrière ④.

Dans certains cas, vous ne pourrez pas ranger deux sacs de golf dans votre véhicule, selon leur taille et type.

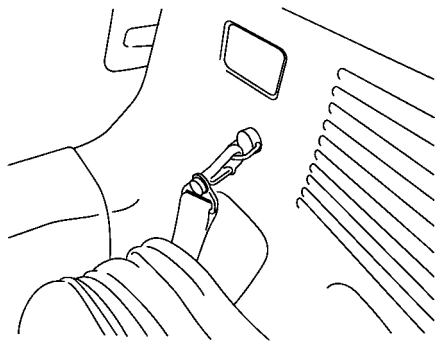

CROCHET À BAGAGE SUR LE CÔTÉ

⚠ PRÉCAUTION

N'appliquez pas de charge supérieure à 2 kg (4 lb) au crochet. Cela peut casser le crochet.

Le crochet est situé sur le côté dans l'espace de rangement. Utilisez le crochet pour fixer le Système d'alimentation en énergie pour Véhicule Électrique (SAVE).

VITRES

LÈVE-VITRES ÉLECTRIQUES

⚠ ATTENTION

- Pendant la conduite du véhicule et avant de relever les vitres, assurez-vous que les passagers ont tous les mains, etc. à l'intérieur du véhicule. Utilisez le bouton de blocage des lève-vitres pour empêcher une utilisation imprévue des lève-vitres électriques.
- Ne laissez pas d'enfants sans surveillance à l'intérieur du véhicule. Ils pourraient actionner des commutateurs ou commandes. Des enfants sans surveillance courent des risques d'accidents graves.

Les lève-vitres électriques fonctionnent lorsque l'interrupteur de démarrage est en position ON et fonctionnent pendant 45 secondes après avoir mis l'interrupteur de démarrage sur la position OFF. Si pendant cet intervalle de 45 secondes environ, la portière du conducteur ou du passager avant est ouverte, le fonctionnement des lève-vitres est annulé.

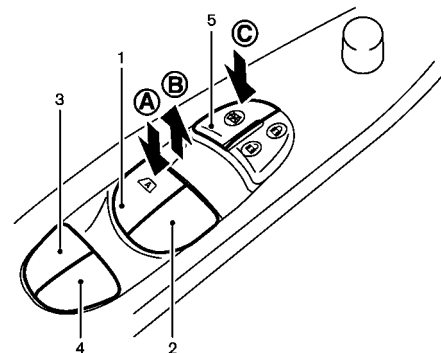

1. Vitre côté conducteur
2. Vitre côté passager avant
3. Vitre côté passager arrière gauche
4. Vitre côté passager arrière droit
5. Bouton de blocage des lève-vitres

Commande de lève-vitre principale (côté conducteur)

Pour abaisser ou relever une vitre, maintenez la commande poussée vers le bas (A) ou tirée vers le haut (B). La commande principale (côté conducteur) permet d'abaisser ou de relever toutes les vitres.

Verrouillage de la vitre côté passager

Lorsque le bouton de blocage (C) est enfoncé, seule la vitre du conducteur peut être abaissée ou relevée. Pour déverrouiller la vitre, exercez une seconde pression sur le bouton.

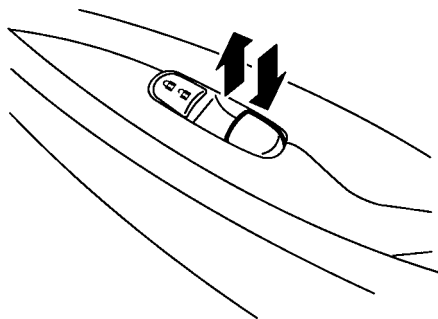

Commande de lève-vitre électrique côté passager

La commande de lève-vitre électrique côté passagers ne permet que d'abaisser et de relever la vitre correspondante. Pour abaisser ou relever une vitre, maintenez la commande poussée vers le bas ou tirée vers le haut.

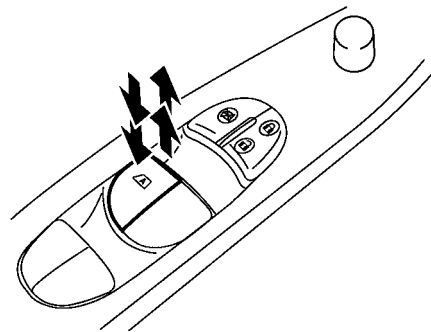

Fonctionnement automatique

Le fonctionnement automatique est disponible pour la commande qui a une marque (A) sur sa surface.

Pour abaisser ou relever entièrement la vitre, appuyez complètement sur la commande ou soulevez-la et relâchez-la; il n'est pas nécessaire d'exercer une pression continue. La vitre s'abaissera ou se relèvera à fond automatiquement. Pour arrêter la vitre, il suffit d'appuyer sur le côté opposé de la commande ou de la soulever.

Une légère pression sur la commande permet d'ouvrir ou de fermer le toit jusqu'à ce que la

commande soit relâché.

Inversion automatique

ATTENTION

Sur une certaine hauteur, lorsque la vitre est proche de la position fermée, le système ne peut pas détecter les objets coincés. Avant de relever les vitres, assurez-vous que les passagers ont tous les mains, etc. à l'intérieur du véhicule.

Lorsque l'unité de commande détecte un objet qui gêne la fermeture de la vitre du conducteur, celle-ci s'abaisse automatiquement.

L'inversion automatique peut être activée quand la vitre est fermée automatiquement lorsque l'interrupteur de démarrage est sur la position ON ou pendant 45 secondes après que l'interrupteur de démarrage ait été mis en position OFF.

Dans certaines conditions d'environnement ou de conduite, l'inversion automatique fonctionne aussi en cas d'impact ou si une masse apparentée à un corps étranger reste coincée dans la vitre du conducteur.

Si les vitres ne se ferment pas automatiquement

Si les lève-vitres électriques (fermeture seulement) ne fonctionnent pas correctement, exécutez la procédure suivante pour initialiser le système de lève-vitre électrique.

1. Placez l'interrupteur de démarrage en position ON.
2. Refermez la portière.
3. Ouvrez la vitre complètement avec la commande de lève-vitre électrique.
4. Tirez sur la commande de lève-vitre électrique et maintenez-la pour fermer la vitre, puis maintenez la commande pendant 3 secondes après que la vitre soit fermée complètement.
5. Relâchez la commande de lève-vitres électriques. Faites fonctionner la vitre par sa fonction automatique pour confirmer que l'initialisation est complétée.

Si la fonction automatique des lève-vitres électriques ne fonctionne pas correctement après avoir exécuté la procédure ci-dessus, faites vérifier votre véhicule par un concessionnaire LEAF certifié par NISSAN.

LUMIÈRES INTÉRIEURES

PRÉCAUTION

Ne pas utiliser pendant de longues périodes lorsque l'interrupteur de démarrage est en position OFF. Vous risquez de décharger la batterie 12-volt.

LAMPES DE LECTURE

PRÉCAUTION

Ne pas utiliser les éclairages pendant de longues périodes lorsque l'interrupteur de démarrage est en position OFF. Cela peut décharger la batterie si la position de la commande est ON ou DOOR.

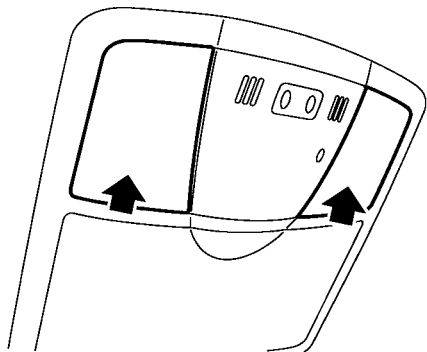

Appuyez sur le commutateur pour allumer et éteindre l'éclairage.

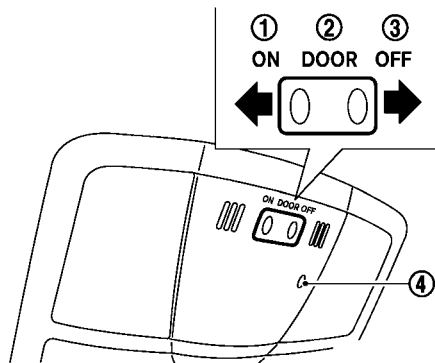

L'interrupteur de contrôle de lampe de lecture présente trois positions : ON ①, DOOR ② et OFF ③.

L'éclairage ④ (si le véhicule en est équipé) s'allume lorsque la commande de phare est mise en position $\equiv D \equiv$ ou $\equiv \text{D}$.

Position ON

Lorsque l'interrupteur est en position ON ①, les lampes de lecture s'allument.

Position DOOR

Lorsque la commande est en position DOOR ②, les lampes de lecture s'allument dans les conditions suivantes :

- l'interrupteur de démarrage est en position LOCK
 - elles restent allumées pendant environ 15 secondes.
- les portières sont déverrouillées en appuyant sur le bouton UNLOCK UNLOCK ou sur l'interrupteur de demande, avec l'interrupteur de démarrage en position LOCK.
 - elles restent allumées pendant environ 15 secondes.
- une portière est ouverte puis fermée lorsque l'interrupteur de démarrage est en position LOCK
 - elles restent allumées pendant environ 15 secondes.
- une portière est ouverte avec l'interrupteur de démarrage en position ACC ou ON
 - elles restent allumées pendant que la portière est ouverte. Lorsque la portière est fermée, les témoins s'éteignent.

Les lumières s'éteindront automatiquement après 15 minutes quand elles restent activées pour éviter que la batterie ne se décharge.

Position OFF

Lorsque l'interrupteur est en position OFF ③, les lampes de lecture ne s'allument pas, quelles que soient les conditions.

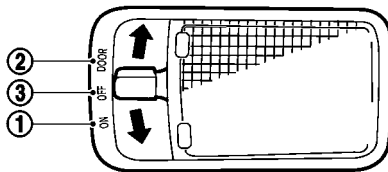

ÉCLAIRAGE DE PLAFOND

L'interrupteur d'éclairage de plafond présente trois positions : ON, DOOR et OFF.

Position ON

Lorsque l'interrupteur est en position ON ①, l'éclairage de plafond s'allume.

Position DOOR

Lorsque la commande est en position DOOR ②, l'éclairage de plafond s'allume dans les conditions suivantes :

- l'interrupteur de démarrage est en position LOCK.

— il reste allumé pendant environ 15 secondes.

- les portières sont déverrouillées en appuyant sur le bouton UNLOCK  ou sur l'interrupteur de demande, avec l'interrupteur de démarrage en position LOCK.

— il reste allumé pendant environ 15 secondes.

- une portière est ouverte puis fermée lorsque l'interrupteur de démarrage est en position LOCK

— il reste allumé pendant environ 15 secondes.

- une portière est ouverte avec l'interrupteur de démarrage en position ACC ou ON

— il reste allumé pendant que la portière est ouverte. Lorsque la portière est fermée, le témoin s'éteint.

Le témoin s'éteindra automatiquement après 15 minutes quand il reste activé pour éviter que la batterie ne se décharge.

Position OFF

Lorsque l'interrupteur est en position OFF ③, l'éclairage de plafond ne s'allume pas, quelles que soient les conditions.

TÉLÉCOMMANDE UNIVERSELLE HomeLink® (si le véhicule en est équipé)

La télécommande universelle HomeLink® est un dispositif pratique qui permet de regrouper les fonctions de trois télécommandes individuels portatives.

La télécommande universelle HomeLink® :

- peut commander la plupart des dispositifs à radiofréquence (RF) tels que portes de garage, portails, éclairage d'habitation ou bureaux, serrures de porte d'entrée et dispositifs antivol.
- est alimentée par la batterie 12-volt du véhicule. Aucune autre pile n'est nécessaire. Si la batterie 12-volt du véhicule est déchargée ou déconnectée, le HomeLink® conserve toute sa programmation.

Après avoir programmé la télécommande universelle HomeLink®, conservez la télécommande portative car elle pourra servir ultérieurement (par exemple, si vous changez de véhicule). En cas de revente du véhicule, n'oubliez pas d'effacer les signaux programmés sur les boutons de la télécommande HomeLink® par mesure de sécurité. Pour plus d'informations, reportez-vous à «Programmation de la télécommande HomeLink®» plus loin dans ce chapitre.

ATTENTION

- **N'utilisez pas la télécommande universelle HomeLink® avec un ouvre-porte de garage qui ne comporte pas une fonction d'arrêt de sécurité et d'inversion de mouvement de la porte comme le requièrent les Normes de sécurité fédérales. (Ces normes sont applicables aux modèles de dispositifs d'ouverture fabriqués après le 1er avril 1982.) Un ouvre-porte de garage incapable de détecter un obstacle lors de la fermeture de la porte et d'inverser son mouvement ne satisfait pas aux normes fédérales en vigueur actuellement. L'utilisation d'un ouvre-porte de garage ne comportant pas ces fonctions augmente les risques de blessures ou risque de provoquer la mort.**
- **Durant la procédure de programmation, la porte de garage ou le portail peut s'ouvrir ou se fermer. Assurez-vous qu'il n'y a personne ni aucun objet près de la porte de garage, le portail etc., pendant la programmation.**

- **Mettez l'interrupteur de démarrage en position ACC ou ON lors de la programmation de la télécommande universelle HomeLink®.**

PROGRAMMATION DU HomeLink®

Pour régler la télécommande HomeLink® qui permet d'ouvrir à distance la porte de garage, le portail ou la porte d'entrée ou encore d'allumer l'éclairage de votre bureau ou votre domicile, vous devez être au même endroit que le dispositif. Remarque : Les ouvre-portes de garage (fabriquées après 1996) sont munies d'une «protection avec code variable». Pour programmer ce type d'ouverture équipé de «protection avec code variable» ; prévoyez une échelle pour vous devez accéder au bouton de programme «smart or learn» (apprentissage intelligent) du moteur qui se trouve sur le haut de la porte de garage.

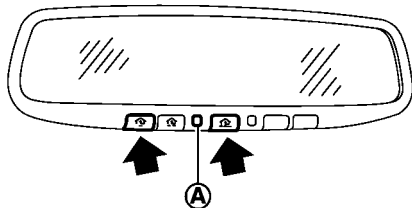

1. Dans un premier temps, maintenez appuyés les deux boutons extérieurs du HomeLink® afin d'effacer ce qu'il y a en mémoire, jusqu'à ce que le témoin indicateur **A** clignote (au bout de 20 secondes). Relâchez les deux boutons.
2. Posez l'extrémité de la télécommande portative à 26 à 76 mm (1 à 3 po) du HomeLink®.
3. Des deux mains, maintenez en même temps le bouton du HomeLink® que vous voulez programmer et le bouton de la télécommande portative. NE relâchez PAS les boutons avant d'avoir effectué l'étape 4.

4. Maintenez les deux boutons jusqu'à ce que le témoin indicateur du HomeLink® s'allume et passe de «clignotement lent» à «clignotement rapide». Ceci peut prendre jusqu'à 90 secondes. Lorsque le témoin indicateur clignote rapidement, vous pouvez relâcher les deux boutons. Le clignotement rapide indique que la programmation est réussie. Pour ouvrir la porte de garage ou utiliser un des dispositifs programmés, maintenez le bouton HomeLink® correspondant appuyé jusqu'à ce que le dispositif commence à fonctionner.
5. Lorsque la télécommande HomeLink® détecte un signal d'ouverture avec «code variable» sur la porte de garage, le témoin indicateur clignote rapidement pendant 2 secondes, puis reste allumé. L'étape suivante vous permettra de terminer la programmation de ce type de système HomeLink® ; il est préférable de prévoir une échelle et de vous faire aider.
6. Appuyez sur le bouton du programme du moteur de l'ouvre-porte de garage afin d'activer le «mode entraînement». Ce bouton se trouve en général près de la sortie du fil d'antenne du moteur. Lorsque la sortie du fil se trouve sous un verre diffuseur, il vous faudra retirer ce dernier pour avoir accès au

bouton d'entraînement.

REMARQUE :

Vous devez effectuer l'étape 7 en 30 secondes à compter du moment où vous appuyez sur le bouton d'entraînement du moteur de l'ouvre-porte de garage et que le «témoin d'entraînement» est allumé. Il sera utile de vous faire aider par quelqu'un pour effectuer cette opération.

7. Tout de suite après avoir activé et relâché le bouton d'entraînement de l'ouvre-porte de garage, (et au moins dans les 30 secondes qui suivent) appuyez sur le bouton du HomeLink® que vous venez de programmer et relâchez-la. Pour terminer l'essai, appuyez trois fois sur le bouton du HomeLink®.
8. Vous pouvez maintenant programmer le bouton du HomeLink®. Si vous voulez programmer les boutons HomeLink® pour l'ouverture/la fermeture de portes supplémentaires, suivez les étapes 2 à 8 uniquement.

REMARQUE :

- **Ne répétez pas l'étape 1 qui sert à «effacer» toutes les programmations du HomeLink®.**

- **Si vous avez des questions ou éprouvez des difficultés à programmer votre télécommande HomeLink[®], consultez le site web : www.homelink.com ou appelez le 1-800-355-3515.**

PROGRAMMATION DU HomeLink[®] POUR LES CLIENTS DU CANADA

Avant 1992, la réglementation du Ministère des Communications exigeait que l'émission du signal d'une télécommande portative ne dure pas plus de 2 secondes. Pour programmer le signal d'une télécommande portative dans la télécommande HomeLink[®], maintenez le bouton de la télécommande HomeLink[®] enfoncé (reportez-vous aux étapes 2 à 4 sous «Programmation du HomeLink[®]» plus haut dans ce chapitre) en appuyant toutes les 2 secondes sur le bouton de la télécommande portative («programmation cyclique») jusqu'à ce que le témoin indicateur clignote rapidement (indiquant ainsi que la programmation a réussi).

REMARQUE :

Si vous programmez un ouvre-porte de garage, etc., il est recommandé de le débrancher avant de commencer la «programmation cyclique» pour ne pas risquer d'endommager les pièces de l'ouvre-porte.

tes.

UTILISATION DE LA TÉLÉCOMMANDE UNIVERSELLE HomeLink[®]

Une fois programmée, la télécommande universelle HomeLink[®] peut être utilisée pour ouvrir et fermer la porte de garage, etc. Pour la mettre en marche, appuyez simplement sur le bouton correspondant de la télécommande universelle HomeLink[®]. Le témoin indicateur rouge s'allume pendant l'émission du signal.

PROGRAMMING TROUBLE-DIAGNOSIS

Si le HomeLink[®] ne mémorise pas rapidement le signal de la télécommande portative, effectuez les étapes suivantes :

- Remplacez les piles de la télécommande portative par des neuves.
- Positionnez la télécommande portative avec la partie des piles à l'écart de la surface de la télécommande HomeLink[®].
- Maintenez les boutons de la télécommande HomeLink[®] et de la télécommande portative sans interruption.
- Positionnez la télécommande portative à entre 50 et 127 mm (2 à 5 po) de la surface de la télécommande HomeLink[®]. Gardez la

télécommande sur cette position pendant 15 secondes au maximum. Si la télécommande HomeLink[®] n'est pas programmée pendant cette durée, essayez de tenir la télécommande sur une autre position, en gardant le témoin indicateur en vue.

Si vous continuez à éprouver des difficultés de programmation, adressez-vous au Service aux consommateurs NISSAN. Les numéros de téléphone sont indiqués dans l'avant-propos de ce Manuel du conducteur.

EFFACER DES INFORMATIONS PROGRAMMÉES

Il n'est pas possible d'effacer la programmation d'un seul bouton. Toutefois, pour effacer toute la programmation, maintenez les deux boutons extérieures de la télécommande enfoncés jusqu'à ce que le témoin indicateur clignote (dans 20 secondes environ).

REPROGRAMMATION D'UNE SEULE TOUCHE DU HomeLink[®]

Pour reprogrammer un bouton de la télécommande HomeLink[®], procédez comme suit.

1. Appuyez et maintenez enfoncé le bouton de la télécommande HomeLink[®] que vous désirez reprogrammer. **Ne** relâchez **pas** le bouton avant d'avoir effectué l'étape 4.

2. Lorsque le témoin indicateur commence à clignoter (20 secondes), positionnez la télécommande portative entre 50 et 127 mm (2 à 5 po) de la surface de la télécommande HomeLink®.
3. Appuyez et maintenez enfoncé le bouton de la télécommande portative.
4. Le témoin indicateur de la télécommande HomeLink® clignote tout d'abord lentement, puis rapidement. Lorsque le témoin indicateur devient rapide, relâchez les deux boutons.

Le bouton de la télécommande universelle HomeLink® est maintenant reprogrammé. Vous pouvez activer le nouveau dispositif en appuyant sur le bouton du HomeLink® venant juste d'être programmé. Cette opération n'affecte aucune des autres boutons programmés du HomeLink®.

EN CAS DE VOL DU VÉHICULE

En cas de vol du véhicule, changez les codes des dispositifs programmés dans la télécommande HomeLink®. Pour plus d'informations, consultez le Manuel du conducteur de chaque dispositif ou appelez le fabricant ou revendeur du dispositif.

Lorsque le véhicule sera retrouvé, il faudra reprogrammer les informations des nouvelles télécommandes portatives dans la

télécommande universelle HomeLink®.

Avertissement FCC :

Pour les États-Unis :

Ce dispositif est conforme à la partie 15 des réglementations FCC. Son utilisation est soumise aux deux conditions suivantes : (1) Ce dispositif ne doit pas causer de brouillages nuisibles et (2) ce dispositif doit pouvoir supporter toute interférence reçue et notamment les interférences susceptibles de provoquer un fonctionnement indésirable du dispositif.

REMARQUE :

Tout changement ou modification qui n'est pas expressément approuvé par la partie responsable du respect des réglementations peut annuler le droit de l'utilisateur de se servir de cet appareil.

Pour le Canada :

Ce dispositif est conforme à RSS-210 d'Industrie Canada. Son utilisation est soumise aux deux conditions suivantes : (1) ce dispositif ne doit pas causer d'interférence (2) ce dispositif doit pouvoir supporter toute interférence et notamment les interférences susceptibles de provoquer un fonctionnement indésirable de ce dispositif.

COMMANDE OFF DU SON DE VÉHICULE EN APPROCHE POUR PIÉTONS (VSP)

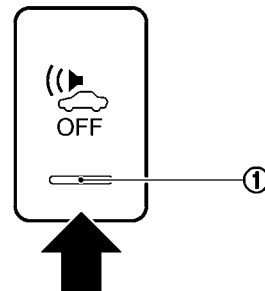

Le système du son de véhicule en approche pour piétons (VSP) est une fonction qui utilise le son pour aider à prévenir les piétons de la présence du véhicule quand il est conduit à faible vitesse.

Quand le véhicule commence à se déplacer, il émet un son.

Le son s'arrête quand la vitesse du véhicule est supérieure à 30 km/h (19 mi/h) pendant l'accélération.

Le son commence quand la vitesse du véhicule est inférieure à 25 km/h (16 mi/h) pendant la décélération.

Le son s'arrête quand le véhicule s'arrête.

Le son ne s'arrête pas quand le véhicule est en position R (marche arrière) même quand le véhicule s'arrête.

Fonctionnement de la commande

1. Le système VSP est automatiquement allumé quand le véhicule est en mode PRÉT à conduire. Le témoin indicateur ① sur la commande VSP OFF est éteint.
2. Appuyez sur la commande VSP OFF pour éteindre le système VSP. (L'indicateur VSP OFF ① s'allume quand le système est éteint.)
3. Appuyez à nouveau sur la commande VSP OFF pour éteindre le système VSP. (L'indicateur VSP OFF ① s'éteint.)
4. Le système est réinitialisé quand l'interrupteur de démarrage est éteint. Le système VSP est allumé automatiquement quand l'interrupteur de démarrage est à nouveau allumé.



ATTENTION

- **Le système VPS ne doit être éteint que dans certaines situations peu communes, lorsque la présence de piétons est peu probable, comme**

lors d'un embouteillage sur une autoroute. Il ne faut jamais éteindre le VPS s'il est possible qu'il y ait des piétons.

- **Si le véhicule est conduit avec la commande VSP éteinte, les piétons peuvent ne pas remarquer que le véhicule approche, ce qui provoquer un accident entraînant des blessures graves ou mortelles.**
- **Si le son n'est pas audible quand le système VSP est sur ON (indicateur VSP OFF non allumé), contactez immédiatement un concessionnaire LEAF certifié par NISSAN pour inspection.**

AGENDA

3 Vérifications et réglages avant démarrage

Clés	3-2	Guide de dépannage	3-13
Clés intelligentes	3-2	Comment utiliser la fonction d'entrée sans clé par télécommande	3-15
Portière	3-4	Capot	3-19
Verrouillage avec la clé mécanique	3-4	Hayon	3-20
Verrouillage avec le loquet intérieur	3-5	Couvercle de la borne de recharge	3-21
Verrouillage avec la commande des serrures électriques des portières	3-5	Ouverture du couvercle de la borne de recharge	3-21
Verrouillages automatiques des portières	3-6	Bouchon de la borne de recharge	3-22
Serrure sécurité-enfants des portières arrière	3-7	Colonne de direction adaptable	3-22
Système de clé intelligente	3-7	Fonctionnement de l'inclinaison	3-23
Champ d'opération de la clé intelligente	3-9	Pare-soleil	3-23
Précautions à prendre pour le verrouillage/déverrouillage	3-10	Rétroviseurs	3-23
Manipulation de la clé intelligente	3-11	Rétroviseur intérieur	3-23
Système d'économiseur de la batterie 12-volt	3-12	Rétroviseurs extérieurs	3-25
Signaux d'alarme	3-12	Miroir de courtoisie	3-26

CLÉS

Vos clés vous sont données avec une plaquette de numéro de clé. Notez le numéro de clé et conservez-le dans un endroit sûr (portefeuille, par exemple), et non dans le véhicule. Si vous perdez les clés de votre véhicule, consultez un concessionnaire LEAF certifié par NISSAN pour obtenir des doubles de clés en utilisant le numéro de clé. NISSAN n'enregistre pas les numéros de clés, il est donc important d'effectuer un suivi de la plaque numérotée de votre clé.

Un numéro de clé n'est nécessaire que si vous avez perdu toutes les clés et que vous ne possédez pas de clé afin d'en faire un double. S'il vous reste une clé, vous pouvez en faire un double en vous adressant à un concessionnaire LEAF certifié par NISSAN.

REMARQUE :

Ne laissez jamais les clés dans le véhicule quand vous en sortez.

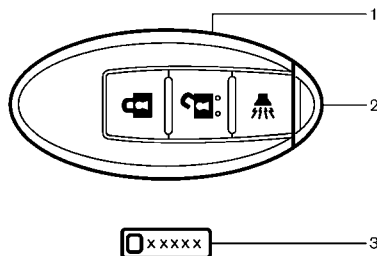

CLÉS INTELLIGENTES

1. Clé intelligente (2)
2. Clé mécanique (située à l'intérieur de la clé) (2)
3. Plaquette de numéro de clé (1)

Votre véhicule ne peut être conduit qu'avec les clés intelligentes enregistrées dans les composants du système de clé intelligente de votre véhicule ainsi que les composants du système antidémarrage du véhicule NISSAN. Ceci tant que les 4 clés intelligentes peuvent être enregistrées et utilisées avec un véhicule. Les nouvelles clés doivent être enregistrées par un concessionnaire LEAF certifié par NISSAN avant d'utiliser le système de clé intelligente et le système antidémarrage NISSAN de votre

véhicule. Dans la mesure où le procédé d'enregistrement requiert l'effacement de la mémoire des composants des clés intelligentes, au moment de l'enregistrement de nouvelles clés, assurez-vous de présenter au concessionnaire LEAF certifié par NISSAN toutes les clés intelligentes dont vous disposez. Il est possible que les fonctions de la clé intelligente soient annulées. Veuillez consulter un concessionnaire LEAF certifié par NISSAN.



PRÉCAUTION

- **Assurez-vous de toujours avoir sur vous la clé intelligente lorsque vous conduisez. La clé intelligente est un dispositif de précision muni d'un transmetteur intégré. Pour éviter de l'endommager, veuillez noter ce qui suit.**
 - **La clé intelligente est résistante à l'eau, cependant l'humidité peut l'endommager. Si la clé intelligente est mouillée, essuyez-la immédiatement jusqu'à ce qu'elle soit complètement sèche.**

- Ne faites pas tomber ni ne pliez ou frappez la clé intelligente contre un objet dur.
 - Ne laissez pas la clé intelligente pendant une durée prolongée dans un endroit dépassant 60°C (140°F).
 - Ne changez et n'apportez aucune modification à la clé intelligente.
 - N'utilisez pas un porte-clés magnétique.
 - Ne placez pas la clé intelligente près d'un appareil électrique comme un téléviseur, un ordinateur personnel ou un téléphone cellulaire.
 - Ne laissez pas la clé intelligente entrer en contact avec de l'eau (salée ou non), et ne la mettez pas à la machine à laver. Le fonctionnement du système risquerait d'être affecté.
- En cas de perte ou de vol d'une clé intelligente, NISSAN recommande d'effacer immédiatement le code d'identification de cette clé. Ceci

afin d'empêcher qu'il ne puisse être utilisé pour ouvrir le véhicule. Pour plus d'informations s'agissant de l'effacement du code, veuillez contacter immédiatement un concessionnaire LEAF certifié par NISSAN.

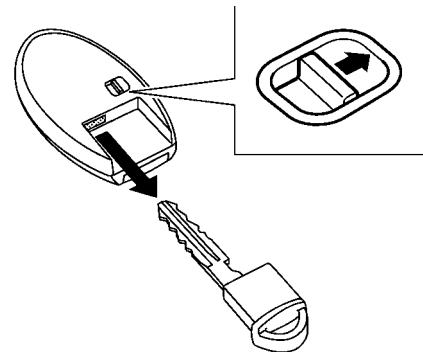

Clé mécanique

Pour retirer la clé mécanique, relâchez la touche de verrouillage située à l'arrière de la clé intelligente.

Pour installer la clé mécanique, insérez-la fermement dans la clé intelligente jusqu'à ce que la touche de verrouillage revienne en position verrouillée.

Utilisez la clé mécanique pour verrouiller ou déverrouiller les portières. Reportez-vous à «Portière» plus loin dans ce chapitre.

PRÉCAUTION

Portez toujours la clé mécanique installée dans la clé intelligente.

PORTIÈRE

ATTENTION

- Verrouillez toujours les portières quand vous conduisez. Cette précaution, de même que l'usage des ceintures de sécurité, protège des risques d'éjection en cas d'accident ainsi que du risque d'ouverture accidentelle des portières par les enfants. Ceci protégera aussi les enfants ainsi que les autres passagers d'une ouverture accidentelle des portières, et empêchera l'intrusion d'un tiers.
- Avant d'ouvrir la portière, vérifiez toujours l'extérieur du véhicule afin d'anticiper la venue d'un véhicule.
- Ne laissez pas d'enfants sans surveillance à l'intérieur du véhicule. Ils pourraient actionner des commutateurs ou commandes. Des enfants sans surveillance courent des risques d'accidents graves.

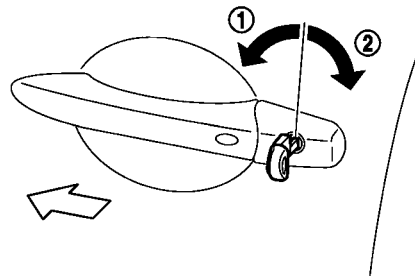

VERROUILLAGE AVEC LA CLÉ MÉCANIQUE

Le système de serrures électriques des portières permet de verrouiller ou de déverrouiller toutes les portières en même temps en utilisant la clé mécanique.

- Le fait de tourner le barillet de la clé vers l'avant du véhicule ① verrouille toutes les portières et le hayon.
- Le fait de tourner le barillet de la clé une fois vers l'arrière du véhicule ② déverrouille la portière côté conducteur. Après avoir remis la clé en position neutre, la tourner à nouveau vers l'arrière dans les 5 secondes

qui suivent déverrouillera toutes les portières et le hayon.

- Vous pouvez régler le système de verrouillage au mode qui vous permet d'ouvrir toutes les portières en tournant la clé une seule fois. (Reportez-vous au Mode d'emploi du système de navigation LEAF.)

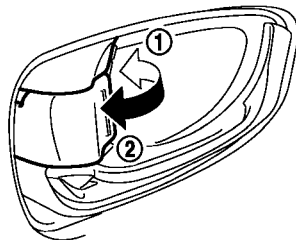

VERROUILLAGE AVEC LE LOQUET INTÉRIEUR

Pour verrouiller la portière sans la clé, placez le loquet intérieur de la portière sur la position de verrouillage ①, puis fermez la portière.

Pour déverrouiller la portière, tirez le loquet intérieur de la portière vers le haut sur la position de déverrouillage ②.

Lorsque la portière avant est verrouillée, tirer sur la poignée de portière avant déverrouillera la portière avant.

Avant de verrouiller la portière sans clé, assurez-vous de ne pas laisser la clé à l'intérieur du véhicule.

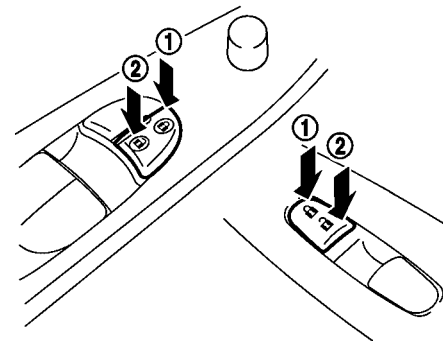

VERROUILLAGE AVEC LA COMMANDE DES SERRURES ÉLECTRIQUES DES PORTIÈRES

La commande des serrures électriques des portières permet de verrouiller ou de déverrouiller toutes les portières. Les commandes sont situées sur les accoudoirs des portières du conducteur et du passager avant.

Pour fermer les portières du véhicule, déplacez la commande des serrures électriques des portières sur la position de verrouillage ①, en laissant la portière du conducteur ou du passager avant ouverte, puis fermez la portière.

Quand la portière est verrouillée de cette façon, veillez à ne pas laisser les clés à l'intérieur du véhicule.

Pour déverrouiller les portières, enfoncez la commande de serrure électrique des portières en position de déverrouillage ②.

Protection anti-enfermement

Lorsque vous placez la commande des serrures électriques des portières sur la position de verrouillage et qu'une portière est ouverte, toutes les portières se verrouillent et se déverrouillent automatiquement. Lorsque vous placez la commande des serrures électriques des portières sur la position de verrouillage alors que la clé intelligente est laissée dans le véhicule et qu'une portière est ouverte, toutes les portières se déverrouillent automatiquement et un carillon retentit après la fermeture de la portière.

Ces fonctions aident à éviter de laisser accidentellement la clé intelligente à l'intérieur du véhicule.

VERROUILLAGES AUTOMATIQUES DES PORTIÈRES

- Toutes les portières se verrouillent automatiquement lorsque la vitesse du véhicule atteint 24 km/h (15 mi/h).

- Toutes les portières se déverrouillent automatiquement lorsque l'interrupteur de démarrage est placé en position OFF.

La fonction de déverrouillage automatique peut être désactivée ou activée.

Pour désactiver ou activer le système de déverrouillage automatique des portières, effectuez la procédure suivante.

1. Fermez toutes les portières.
2. Placez l'interrupteur de démarrage en position ON.
3. Dans les 20 secondes qui suivent la procédure de l'étape 2.
 - Appuyez et maintenez la commande de verrouillage des portières en position  (UNLOCK) pendant plus de 5 secondes.
4. Lorsqu'il est activé, les témoins indicateurs de feux de détresse clignoteront deux fois. Lorsqu'il est désactivé, les témoins indicateurs de feux de détresse clignoteront une fois.
5. L'interrupteur de démarrage doit être de nouveau placé en position OFF et ON entre chaque changement de réglage.

Avec le système de déverrouillage automatique des portières désactivé, les portières ne se déverrouillent pas lorsque l'interrupteur est

placé en position OFF. Pour déverrouiller la portière manuellement, utilisez le loquet intérieur ou la commande de verrouillage électrique des portières (du côté conducteur ou du passager avant).

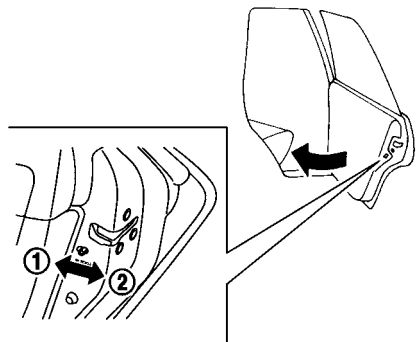

SERRURE SÉCURITÉ-ENFANTS DES PORTIÈRES ARRIÈRE

Les serrures sécurité-enfants des portière arrière empêchent les portières arrière d'être ouvertes accidentellement, en particulier lorsque des jeunes enfants sont dans le véhicule.

Lorsque les leviers sont en position de verrouillage ①, les portières arrière ne peuvent être ouvertes que de l'extérieur.

Pour déverrouiller la portière, déplacez les leviers en position de déverrouillage ②.

SYSTÈME DE CLÉ INTELLIGENTE

⚠ ATTENTION

- **Des ondes radio peuvent affecter de manière défavorable le matériel électrique médical. Si vous avez un stimulateur cardiaque, vous devriez contacter le fabricant d'appareil médical avant utilisation et lui demander si le stimulateur peut être affecté par le signal de la clé intelligente.**
- **La clé intelligente transmet des ondes radio lorsque les boutons sont pressés. Selon la FAA, il se peut que les ondes radio affectent la navigation les vols d'avion ainsi que les systèmes de communication. Ne faites pas fonctionner le clé intelligente dans un avion. Veillez bien à ce que les boutons ne soient pas activés accidentellement lorsque vous portez la clé intelligente au cours d'un vol.**

Le système de clé intelligente peut actionner toutes les serrures de portière et de hayon à l'aide de la fonction de télécommande ou en appuyant sur l'interrupteur de demande du

véhicule, sans avoir à sortir la clé de la poche ou du sac. L'environnement de fonctionnement et/ou les conditions peuvent affecter le champ d'application du système de la clé intelligente.

Veillez lire ce qui suit avant d'utiliser le système de clé intelligente.

⚠ PRÉCAUTION

- **Assurez-vous de toujours avoir sur vous la clé intelligente lorsque vous conduisez.**
- **Ne laissez jamais la clé intelligente dans le véhicule quand vous en sortez.**

La clé intelligente est en communication permanente avec le véhicule dans la mesure où elle reçoit des ondes radioélectriques. La clé intelligente transmet de faibles ondes radioélectriques. Les conditions environnementales peuvent nuire au fonctionnement du système de clé intelligente dans les conditions de fonctionnement suivantes.

- À proximité d'un endroit où de fortes ondes radioélectriques sont émises, comme une tour de télévision, un poste de transformation ou une station de radiodiffusion.

- Si vous êtes en possession d'un appareil sans fil, comme un téléphone portable, un émetteur ou un poste de radio BP.
- Lorsque la clé intelligente est en contact ou recouverte d'un matériau métallique.
- Lorsqu'une entrée d'onde radioélectrique par télécommande est utilisée à proximité.
- Lorsque la clé intelligente est près d'un appareil électrique tel qu'un ordinateur personnel.
- Lorsque le véhicule est garé à proximité d'un parcimètre.

Dans de tels cas, modifiez les conditions de fonctionnement avant d'utiliser la clé intelligente, ou utilisez la clé mécanique.

Bien que la durée de vie de la batterie varie suivant les conditions d'opération, la longévité de la batterie est d'environ 2 ans. Si la batterie est déchargée, remplacez-la par une nouvelle batterie.

Lorsque la batterie de clé intelligente est presque déchargée, appuyez fermement sur la pédale de frein et mettez la clé intelligente au contact de l'interrupteur d'allumage. Puis appuyez sur l'interrupteur de démarrage tout en enfonçant la pédale de frein dans les 10 secondes suivant le retentissement du carillon.

Étant donné que la clé intelligente reçoit constamment des ondes radio, si la clé se trouve près d'un équipement qui transmet de fortes ondes radio, tel que des signaux émis par une télévision ou un ordinateur, il se peut que la durée de vie de la batterie diminue.

Pour les informations sur le remplacement de la pile, reportez-vous à «Remplacement de la pile de la clé intelligente» dans le chapitre «8. Entretien et interventions à effectuer soi-même». Veuillez accorder une attention particulière au fait que la batterie du véhicule n'est pas entièrement déchargée.

Ceci tant que les 4 clés intelligentes peuvent être enregistrées et utilisées avec un véhicule. Pour plus de renseignements concernant l'achat et l'utilisation de clés intelligentes supplémentaires, contactez un concessionnaire LEAF certifié par NISSAN.



PRÉCAUTION

- **Évitez de mettre la clé intelligente, qui contient des composants électriques, en contact avec de l'eau ou de l'eau salée. Le fonctionnement du système risquerait d'en être affecté.**

- **Ne faites pas tomber la clé intelligente.**
- **Ne frappez pas la clé intelligente contre un objet dur.**
- **Ne changez et n'apportez aucune modification à la clé intelligente.**
- **La clé intelligente risque d'être endommagée si elle est mouillée. Si la clé intelligente est mouillée, essuyez-la immédiatement jusqu'à ce qu'elle soit complètement sèche.**
- **Si la température extérieure est inférieure à -10°C (14°F), la pile de la clé intelligente peut ne pas fonctionner correctement.**
- **Ne laissez pas la clé intelligente pendant une durée prolongée dans un lieu dépassant 60°C (140°F).**
- **Ne placez pas la clé intelligente sur un porte-clés contenant un aimant.**
- **N'attachez pas la clé intelligente à côté d'un équipement émettant des ondes magnétiques tel qu'une télévision, un équipement audio, un ordinateur personnel et un téléphone cellulaire.**

NISSAN recommande d'effacer tout de suite le code d'identification de la clé intelligente du véhicule si vous venez de la perdre ou de vous la faire voler. Ceci évite toute utilisation non autorisée de la clé intelligente pour faire fonctionner le véhicule. Pour plus d'informations s'agissant de l'effacement du code, veuillez contacter immédiatement un concessionnaire LEAF certifié par NISSAN.

Le fonctionnement de la clé intelligente peut être annulé. Pour plus d'informations s'agissant de l'annulation du fonctionnement de la clé intelligente, contactez un concessionnaire LEAF certifié par NISSAN.

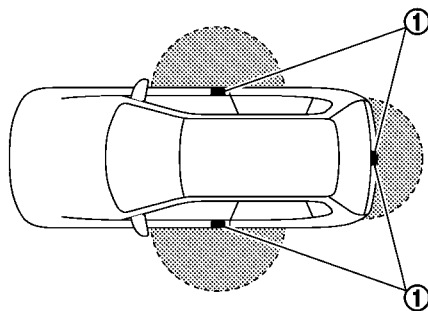

CHAMP D'OPÉRATION DE LA CLÉ INTELLIGENTE

Les fonctions de la clé intelligente ne peuvent être utilisées que lorsque la clé intelligente se trouve dans son champ d'opération spécifique depuis l'interrupteur de demande ①.

Lorsque la pile de la clé intelligente est déchargée ou s'il existe de fortes ondes radio-électriques à proximité, le champ d'opération du système de la clé intelligente se réduit et la clé intelligente peut ne pas fonctionner correctement.

Le champ d'opération est de 80 cm (31,50 po) autour de chaque interrupteur de demande ①.

Si la clé intelligente est trop près de la vitre de la portière, de la poignée ou du pare-chocs arrière, les interrupteurs de demande peuvent ne pas fonctionner.

Si la clé intelligente se situe dans son champ d'opération, il est possible même pour quelqu'un n'ayant pas sur soi la clé de verrouiller/déverrouiller les portières y compris le hayon en poussant l'interrupteur de demande.

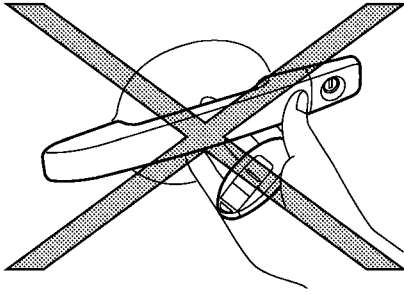

- Pour éviter de laisser par mégarde la clé intelligente à l'intérieur du véhicule, assurez-vous d'avoir la clé en main et verrouillez ensuite les portières.
- Ne tirez pas sur la poignée de portière avant d'appuyer sur l'interrupteur de demande de la poignée de portière. La portière sera déverrouillée mais ne s'ouvrira pas. Relâchez la poignée un moment et tirez encore sur la poignée de la portière et celle-ci s'ouvrira.

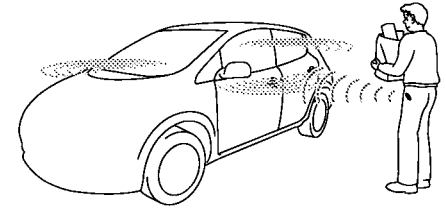

PRÉCAUTIONS À PRENDRE POUR LE VERROUILLAGE/DÉVERROUILLAGE

- N'appuyez pas sur l'interrupteur de demande de la poignée de portière avec la clé intelligente tenue dans la main tel qu'illustré. La proximité de la poignée de portière empêchera le système de clé intelligente de détecter la présence de la clé intelligente à l'extérieur du véhicule.
- Après avoir verrouillé avec l'interrupteur de demande de la poignée de portière, vérifiez bien que les portières sont bien verrouillées.

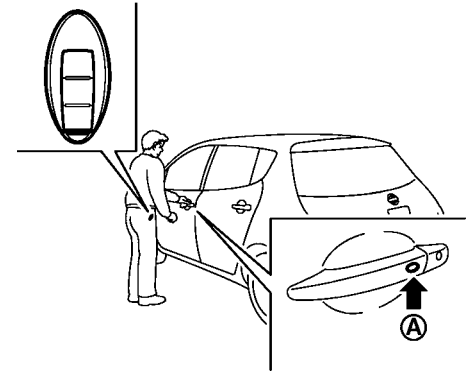

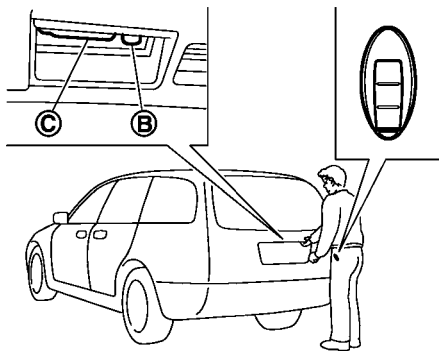

MANIPULATION DE LA CLÉ INTEL- LIGENTE

Vous pouvez verrouiller ou déverrouiller les portières sans retirer la clé de votre poche ou de votre sac à main.

Si vous portez la clé intelligente sur vous, vous pouvez verrouiller ou déverrouiller toutes les portières en appuyant sur l'interrupteur de demande de la poignée de la portière (du conducteur ou du passager avant) **(A)** ou du hayon **(B)** dans le champ d'application de la clé. Lorsque vous verrouillez ou déverrouillez les portières ou le hayon, les feux de détresse clignotent et le klaxon (ou le carillon extérieur) se

fait entendre pour confirmer. Pour plus de détails, reportez-vous à «Sélection du mode d'indicateur de feux de détresse et de klaxon» plus loin dans ce chapitre.

Verrouillage des portières

1. Tournez l'interrupteur de démarrage en position OFF et assurez-vous de porter sur vous la clé intelligente.*1
2. Fermez toutes les portières et le hayon.*2
3. Appuyez sur l'interrupteur de demande de la poignée de portière (du conducteur ou du passager avant) **(A)** ou de hayon **(B)** lorsque vous portez la clé intelligente sur vous.*3
4. Toutes les portières et le hayon se verrouillent.
5. L'indicateur de feux de détresse clignote deux fois et le carillon extérieur sonne deux fois.

*1: Les portières ne se verrouilleront pas avec la clé intelligente lorsque l'interrupteur de démarrage est en position ACC ou ON.

*2: Les portières ne sont pas verrouillées par la clé intelligente lorsque vous ouvrez une portière.

*3: Les portières ne se verrouilleront pas en appuyant sur l'interrupteur de demande lorsque la clé intelligente est laissée à l'intérieur du véhicule. Cependant, lorsqu'une clé intelligente

est à l'intérieur du véhicule, les portières peuvent être verrouillées à l'aide d'une autre clé intelligente enregistrée.

⚠ PRÉCAUTION

- **Après le verrouillage des portières à l'aide de l'interrupteur de demande, assurez-vous qu'elles sont bien verrouillées en actionnant les poignées.**
- **Avant de verrouiller les portières à l'aide de l'interrupteur de demande, assurez-vous que vous avez bien la clé intelligente sur vous, et que vous ne l'oubliez pas dans le véhicule.**
- **L'interrupteur de demande est uniquement opérationnel lorsque la clé intelligente est détectée par le système de clé intelligente.**

Déverrouillage des portières

1. Appuyez une fois sur l'interrupteur sur demande de la poignée de portière **(A)** ou du hayon **(B)** tout en gardant la clé intelligente sur vous.

2. Les feux de détresse s'allument une fois et un carillon extérieur retentit. La portière correspondante ou le hayon se déverrouille.
3. Enfoncez encore l'interrupteur de demande de la portière ou du hayon dans la minute qui suit.
4. Les feux de détresse s'allument une fois et le carillon extérieur retentit à nouveau. Toutes les portières et le hayon se déverrouillent.

Toutes les portières se verrouilleront automatiquement à moins que l'une des actions suivantes soit exécutée dans la minute qui suit après avoir appuyé sur l'interrupteur de demande de la portière lorsque la portière est bloquée.

- Ouvrez une portière quelconque.
- Pressez l'interrupteur de démarrage

Lorsqu'au cours de cette minute, le bouton UNLOCK  de la clé intelligente est pressé, toutes les portières se verrouilleront automatiquement après un nouveau délai de 1 minute.

Ouverture du hayon

1. Prenez la clé intelligente avec vous.
2. Appuyez sur la commande d'ouverture de hayon électrique .
3. Le hayon se déverrouille et s'ouvre.

SYSTÈME D'ÉCONOMISEUR DE LA BATTERIE 12-VOLT

Lorsque, pendant 60 minutes, toutes les conditions suivantes sont remplies, le système d'économie de batterie coupera l'alimentation électrique pour empêcher que la batterie 12-volt ne se décharge.

- L'interrupteur d'allumage est en position ACC,
- Toutes les portières sont fermées, et
- Le véhicule est en position P (stationnement).

SIGNAUX D'ALARME

Afin d'empêcher le véhicule de se déplacer de façon inattendue à cause d'une utilisation erronée de la clé intelligente énumérée dans le tableau suivant ou pour empêcher le vol du véhicule, un carillon ou un bip sonore à l'intérieur et à l'extérieur du véhicule se font entendre, et un avertissement s'affiche sur l'affichage à cristaux liquides par matrice de points.

Si un carillon ou bip sonore retentit ou que l'avertissement s'affiche, vérifiez bien alors le véhicule et la clé intelligente.

Reportez-vous à «Guide de dépannage» plus loin dans ce chapitre et à «Affichage à cristaux

liquides par matrice de points» dans le chapitre «2. Instruments et commandes».

GUIDE DE DÉPANNAGE

	Symptôme	Possible cause	Action to take
Lorsque vous ouvrez la portière du conducteur pour sortir du véhicule	Le carillon d'avertissement intérieur retentit continuellement.	L'interrupteur d'allumage est en position ACC.	Tournez l'interrupteur de démarrage en position OFF.
Lorsque vous fermez la portière après être sorti du véhicule	Le carillon d'avertissement de CLÉ non détectée apparaît sur l'affichage, le carillon extérieur sonne 3 fois et le carillon d'avertissement intérieur retentit pendant quelques secondes.	L'interrupteur de démarrage est en position ACC ou ON.	Tournez l'interrupteur de démarrage en position OFF.
	Le carillon extérieur retentit de manière continue.	L'interrupteur de démarrage est en position ACC ou OFF, le système de commande des vitesses électrique a mal fonctionné et le véhicule ne peut pas être placé en position P (stationnement) lorsque le frein de stationnement électrique n'est pas serré.	Tirez sur la commande de frein de stationnement électrique.
Lorsque vous fermez la portière avec le loquet intérieur sur LOCK	Le carillon extérieur se fait entendre pendant quelques secondes et toutes les portières se déverrouillent.	La clé intelligente se trouve à l'intérieur du véhicule ou dans l'espace de rangement.	Assurez-vous de toujours porter la clé intelligente sur vous.
Lorsque vous appuyez sur l'interrupteur de demande ou sur le bouton LOCK  de la clé intelligente pour verrouiller la portière	Le carillon extérieur se fait entendre pendant quelques secondes.	La clé intelligente se trouve à l'intérieur du véhicule ou dans l'espace de rangement.	Assurez-vous de toujours porter la clé intelligente sur vous.
		Une portière n'est pas bien fermée.	Refermez la portière correctement.
Lorsque vous mettez l'interrupteur de démarrage en position PRÊT à conduire	Le témoin de décharge de la batterie de la clé intelligente apparaît sur l'écran.	La charge de la pile de la clé intelligente est faible.	Remplacez la pile par une neuve. Reportez-vous à «Remplacement de la pile de la clé intelligente» dans le chapitre «8. Entretien et interventions à effectuer soi-même».
	L'avertissement de clé non détectée apparaît sur l'écran et le carillon intérieur retentit pendant quelques secondes.	La clé intelligente ne se trouve pas à l'intérieur du véhicule.	Assurez-vous de toujours porter la clé intelligente sur vous.

	Symptôme	Possible cause	Action to take
Lorsque vous pressez l'interrupteur de démarrage	Le témoin lumineux du système de clé intelligente apparaît sur l'écran.	Il prévient qu'il y a un dysfonctionnement avec le système de clé intelligente.	Veillez consulter un concessionnaire LEAF certifié par NISSAN.

COMMENT UTILISER LA FONCTION D'ENTRÉE SANS CLÉ PAR TÉLÉ-COMMANDE

ATTENTION

- Des ondes radio peuvent affecter de manière défavorable le matériel électrique médical. Si vous avez un stimulateur cardiaque, vous devriez contacter le fabricant d'appareil médical avant utilisation et lui demander si le stimulateur peut être affecté par le signal de la clé intelligente.
- La clé intelligente transmet des ondes radio lorsque les boutons sont pressés. Selon la FAA, il se peut que les ondes radio affectent la navigation les vols d'avion ainsi que les systèmes de communication. Ne faites pas fonctionner la clé intelligente dans un avion. Veillez bien à ce que les boutons ne soient pas activés accidentellement lorsque vous portez la clé intelligente au cours d'un vol.

PRÉCAUTION

- Évitez de mettre la clé intelligente, qui contient des composants électriques, en contact avec de l'eau ou de l'eau salée. Le fonctionnement du système risquerait d'être affecté.
- Ne faites pas tomber la clé intelligente.
- Ne frappez pas la clé intelligente contre un objet dur.
- Ne changez et n'apportez aucune modification à la clé intelligente.
- L'humidité peut endommager la clé intelligente. Si la clé intelligente est mouillée, essuyez-la immédiatement jusqu'à ce qu'elle soit complètement sèche.
- Ne laissez pas la clé intelligente pendant une durée prolongée dans un lieu dépassant 60°C (140°F).
- Ne placez pas la clé intelligente sur un porte-clés contenant un aimant.
- N'attachez pas la clé intelligente à côté d'un équipement émettant des ondes magnétiques tel qu'une télévision, un équipement audio, des

ordinateurs personnels et un téléphone cellulaire.

La fonction d'entrée sans clé par télécommande peut manipuler tous les verrouillages de portière en utilisant la fonction d'entrée sans clé par télécommande de la clé intelligente. La fonction d'entrée sans clé par télécommande ne peut fonctionner qu'à une distance d'environ 10 m (33 pi) du véhicule. (La distance de fonctionnement dépend bien entendu de ce qui entoure le véhicule.)

La fonction d'entrée sans clé par télécommande ne fonctionne pas :

- Lorsque la clé intelligente n'est pas à portée de fonctionnement.
- Lorsque les portières sont ouvertes ou mal fermées.
- Lorsque la pile de la clé intelligente est déchargée.

La fonction d'entrée sans clé par télécommande peut également faire fonctionner l'alarme du véhicule.

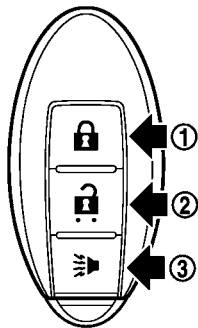

- ① Bouton LOCK
- ② Bouton UNLOCK
- ③ Bouton PANIC

Verrouillage des portières

Lorsque vous verrouillez ou déverrouillez les portières, l'indicateur de feux de détresse clignote et le klaxon retentit en guise de confirmation. Pour plus de détails, reportez-vous à «Sélection du mode d'indicateur de feux de détresse et de klaxon» plus loin dans ce chapitre.

1. Tournez l'interrupteur de démarrage en position OFF et assurez-vous de porter sur vous la clé intelligente.*1

2. Assurez-vous de toujours porter la clé intelligente sur vous.
3. Fermez toutes les portières.*2
4. Appuyez une seule fois sur le bouton LOCK ① de la clé intelligente.
5. Toutes les portières et le hayon se verrouillent.
6. L'indicateur de feux de détresse clignotent deux fois et le klaxon émet un son.

*1: Les portières ne se verrouilleront pas avec la clé intelligente lorsque l'interrupteur de démarrage est en position ACC ou ON.

*2: Les portières ne sont pas verrouillées par la clé intelligente lorsque vous ouvrez une portière.

Manœuvrez les poignées de portière pour confirmer que les portières ont été verrouillées fermement.

Déverrouillage des portières

1. Appuyez une seule fois sur le bouton UNLOCK ② de la clé intelligente.
2. L'indicateur de feux de détresse clignote une fois. La portière du conducteur se déverrouille.
3. Enfoncez à nouveau le bouton UNLOCK de la clé intelligente dans la minute qui suit.

4. Le témoin indicateur de feux de détresse clignote une fois à nouveau. Toutes les portières et le hayon se déverrouillent.

Toutes les portières se verrouilleront automatiquement à moins que l'une des actions suivantes soit exécutée dans la minute qui suit après avoir appuyé sur le bouton UNLOCK lorsque la portière est bloquée.

- Ouverture d'une portière (y compris le hayon).
 - Pressez l'interrupteur de démarrage
- Lorsqu'au cours de cette minute, le bouton UNLOCK de la clé intelligente est pressé, toutes les portières se verrouilleront automatiquement après un nouveau délai de 1 minute.

Utilisation de l'avertisseur d'urgence



En présence de danger ou de menaces près du véhicule, actionnez l'avertisseur pour appeler du secours :

1. Appuyez sur le bouton PANIC ③ de la clé intelligente pendant **plus d'une seconde**.
2. Le témoin d'antivol et les phares s'allument pendant 25 secondes.



3. L'avertisseur d'urgence est annulé lorsque :
- Après 25 secondes, ou
 - Si un des boutons de la clé intelligente est appuyé. (Remarque : vous devez appuyer sur le bouton PANIC pendant plus d'une seconde.)

Sélection du mode d'indicateur de feux de détresse et de klaxon



À son acquisition, ce véhicule est réglé en mode d'indicateur de feux de détresse et klaxon.

En mode d'indicateur de feux de détresse et de klaxon, lorsque vous appuyez sur le bouton LOCK  ①, l'indicateur de feux de détresse clignote deux fois et le klaxon émet un faible son. Lorsque vous appuyez sur le bouton UNLOCK  ②, l'indicateur de feux de détresse clignote une fois.



Si le klaxon n'est pas nécessaire, le système peut être permuté en mode d'indicateur de feux de détresse.

En mode d'indicateur de feux de détresse, lorsque vous appuyez sur le bouton LOCK  , l'indicateur de feux de détresse clignotent deux fois. Lorsque vous appuyez sur le bouton UNLOCK  , ni l'indicateur de feux de détresse, ni le klaxon ne fonctionnent.



Mode d'indicateur de feux de détresse et de klaxon :

Fonctionnement	VERROUILLAGE DES PORTIÈRES	DÉVERROUILLAGE DES PORTIÈRES
Appuyer sur l'interrupteur de demande de la poignée de portière ou de hayon	CLIGNOTEMENT - deux fois CARILLON EXTÉRIEUR - deux fois	CLIGNOTEMENT - une fois CARILLON EXTÉRIEUR - une fois
Appuyer sur le bouton  ou 	CLIGNOTEMENT - deux fois KLAXON - une fois	CLIGNOTEMENT - une fois KLAXON - aucun

Mode d'indicateur de feux de détresse :

Fonctionnement	VERROUILLAGE DES PORTIÈRES	DÉVERROUILLAGE DES PORTIÈRES
Appuyer sur l'interrupteur de demande de la poignée de portière ou de hayon	CLIGNOTEMENT - deux fois CARILLON EXTÉRIEUR - aucun	CLIGNOTEMENT - aucun CARILLON EXTÉRIEUR - aucun
Appuyer sur le bouton  ou 	CLIGNOTEMENT - deux fois KLAXON - aucun	CLIGNOTEMENT - aucun KLAXON - aucun

Comment changer de mode :

Appuyez en même temps sur les boutons LOCK  ① et UNLOCK  ② de la clé intelligente pendant plus de 2 secondes pour mettre en marche la fonction feux de détresse et klaxon (carillon).

- Lorsque le mode d'indicateur de feux de détresse est réglé, l'indicateur des feux de détresse clignote 3 fois.

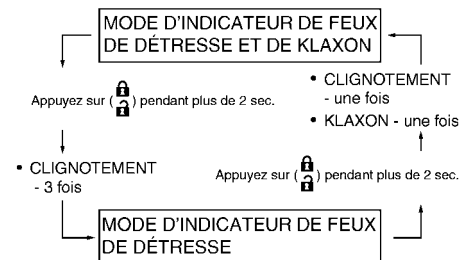

CAPOT

ATTENTION

- Avant de conduire, assurez-vous que le capot est complètement fermé et enclenché. Un capot mal verrouillé peut s'ouvrir pendant la conduite et provoquer un accident.
- Si de la vapeur ou de la fumée sort du compartiment moteur, n'ouvrez pas le capot. Vous pourriez vous blesser.

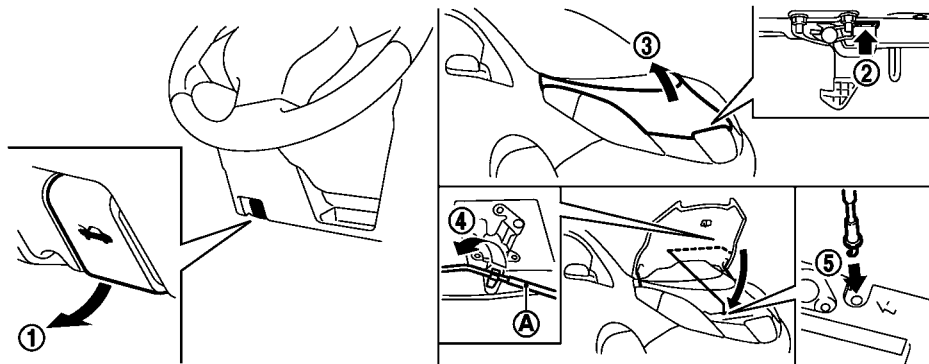

Lors de l'ouverture du capot :

1. Tirez la poignée de déverrouillage du capot ① située sous le tableau de bord. Le capot se relèvera légèrement.
2. Localisez le levier ② entre le capot et le couvercle de la borne de recharge et poussez le levier vers le haut avec le bout des doigts.
3. Soulevez le capot ③.
4. Enlevez la barre de support ④ et insérez-la dans la fente ⑤.

Tenez la partie plaquée ④ quand vous enlevez ou remettez la barre de support en place. Évitez tout contact direct avec les

parties métalliques, car elles peuvent être brûlantes immédiatement après l'arrêt du système VE (véhicule électrique).

Lors de la fermeture du capot :

1. Remettez la barre de support dans sa position d'origine.
2. Baissez lentement le capot pour enclencher le verrou.
3. Appuyez sur le couvercle du coffre pour le verrouiller correctement en place.

HAYON

ATTENTION

- Vérifiez toujours que le hayon est bien fermé et qu'il ne risque pas de s'ouvrir pendant la conduite.
- Ne roulez pas avec le hayon ouvert.
- Avant de fermer le hayon, assurez-vous que les passagers ont tous les mains, etc. à l'intérieur du véhicule.

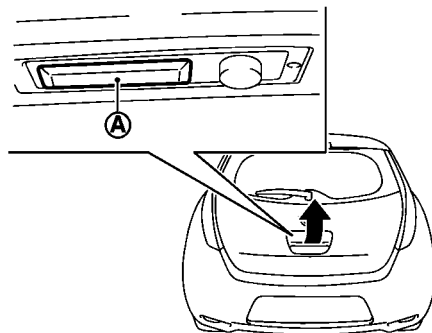

- en plaçant la commande de verrouillage électrique des portières en position de déverrouillage.

Pour ouvrir le hayon, déverrouillez-le et appuyez sur la commande d'ouverture du hayon (A). Soulevez le hayon pour l'ouvrir.

Le hayon peut être déverrouillé de la manière suivante :

- en appuyant deux fois sur le bouton UNLOCK  de la clé intelligente.
- en appuyant sur l'interrupteur de demande de hayon tout en gardant la clé intelligente sur vous.
- en appuyant deux fois sur l'interrupteur de demande de la poignée de portière.

COUVERCLE DE LA BORNE DE RECHARGE

OUVERTURE DU COUVERCLE DE LA BORNE DE RECHARGE

PRÉCAUTION

Avant de conduire, assurez-vous que le couvercle de la borne de recharge est complètement fermé et enclenché. Autrement, le couvercle pourrait s'ouvrir soudainement pendant la conduite.

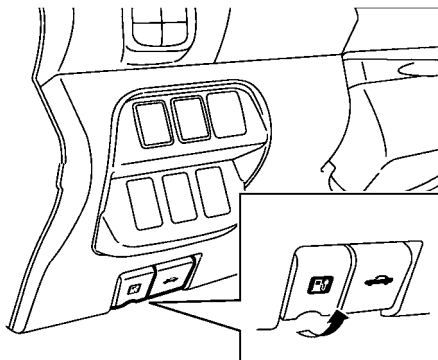

Lorsque vous ouvrez le couvercle de la borne de recharge :

1. Tirez sur la poignée d'ouverture du couvercle de la borne de recharge située sous le tableau de bord. Le couvercle de la borne de recharge se relèvera légèrement.

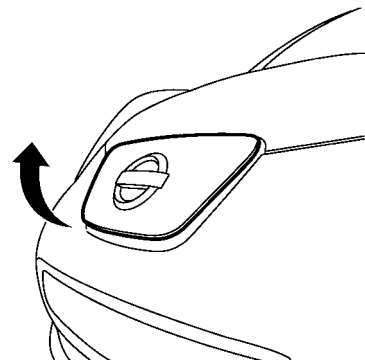

2. Mettez vos mains dans le côté inférieur du couvercle et ouvrez jusqu'à ce qu'il soit en position d'ouverture complète.

Lorsque vous fermez le couvercle de la borne de recharge :

1. Abaissez doucement le couvercle.
2. Verrouillez-le soigneusement.

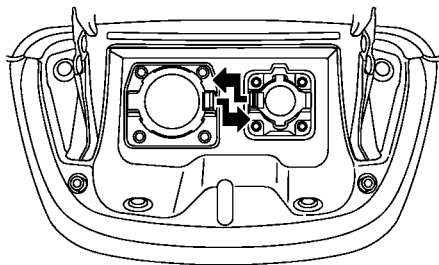

← : CHARGE NORMALE

→ : CHARGE RAPIDE

BOUCHON DE LA BORNE DE RECHARGE

Lorsque vous ouvrez le bouchon de la borne de recharge, appuyez sur l'attache et ouvrez le bouchon.

Lorsque le bouchon de la borne de recharge est refermé à sa position précédente, il se verrouille automatiquement.

⚠ PRÉCAUTION

- Quand le chargement est fini, assurez-vous de fermer le bouchon de la borne de recharge. Si de l'eau ou de la poussière entre dans la borne de recharge, cela peut provoquer un dysfonctionnement.
- Faites particulièrement attention quand vous utilisez la borne de recharge normale, vu que le couvercle de la borne de recharge peut être fermé même si le bouchon de la borne de recharge normal est ouvert.
- Fermez le bouchon de la borne de recharge rapide avant de fermer le couvercle de recharge. Le bouchon de la borne de recharge rapide peut être endommagé si il est ouvert lorsque vous fermez le couvercle de la borne de recharge.

COLONNE DE DIRECTION ADAPTABLE

⚠ ATTENTION

Ne réglez pas le volant pendant la conduite du véhicule. Vous risqueriez de perdre le contrôle du véhicule et de causer un accident.

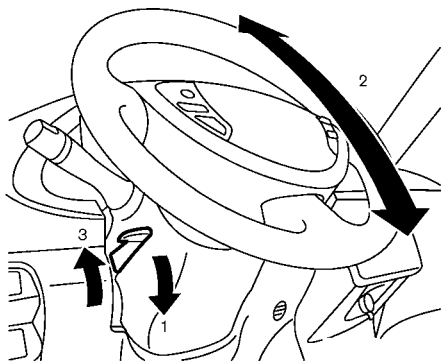

FONCTIONNEMENT DE L'INCLINAISON

Abaissez le levier de verrouillage ① et ajustez le volant vers le haut ou le bas ② sur la position souhaitée.

Tirez le levier de verrouillage vers le haut ③ pour bloquer le volant.

PARE-SOLEIL

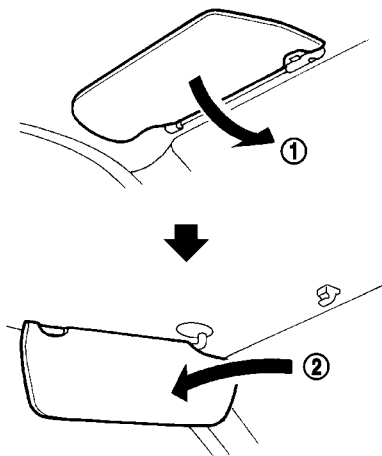

1. Pour vous protéger contre un éblouissement frontal, abaissez le pare-soleil ①.
2. Pour vous protéger contre un éblouissement latéral, dégagez le pare-soleil du support central et tournez-le vers le côté ②.

RÉTROVISEURS

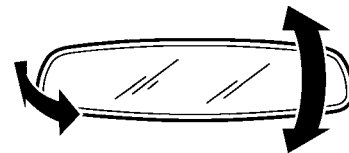

RÉTROVISEUR INTÉRIEUR

Ajustez l'angle du rétroviseur intérieur à la position voulue.

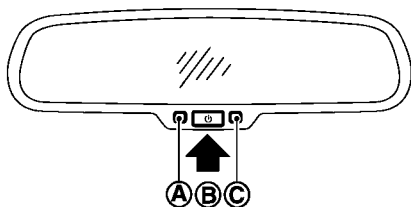

Type A

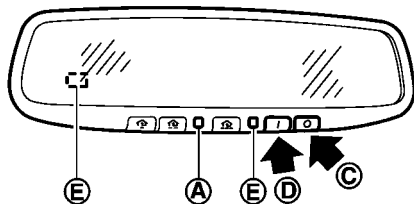

Type B

Type antireflet automatique

Le rétroviseur intérieur est conçu de manière à ce que le pouvoir réflecteur se modifie automatiquement en fonction de l'intensité lumineuse des phares du véhicule qui vous suit.

Le système antireflet s'allume automatiquement lorsque l'interrupteur d'allumage est mis sur la position ON.

Lorsque le système est activé, le témoin indicateur (A) s'allume et l'éblouissement excessif provoqué par les phares du véhicule situé derrière vous sera réduit.

Type A : Appuyez sur la commande (B) pendant 3 secondes pour éteindre le système antireflet automatique. L'indicateur s'éteint lorsque le système est désactivé. Appuyez à nouveau sur la commande (B) pendant 3 secondes pour réactiver le système.

N'accrochez aucun objet sur le rétroviseur et n'utilisez pas de produit à vitres pour les nettoyer. Vous risqueriez de diminuer la sensibilité du capteur (C), et de nuire à leur fonctionnement.

Type B : Appuyez sur l'interrupteur «○» (C) pour que le rétroviseur intérieur fonctionne normalement. Le témoin indicateur s'éteindra. Appuyez à nouveau sur l'interrupteur «▶» (D) pour réactiver le système.

Évitez de placer des objets devant les capteurs (E) et n'utilisez pas de produit à vitres pour les nettoyer. Vous risqueriez de diminuer la sensibilité du capteur, et de nuire à leur fonctionnement.

⚠ ATTENTION

N'utilisez la position de nuit que lorsqu'elle est nécessaire, car elle réduit la clarté du rétroviseur.

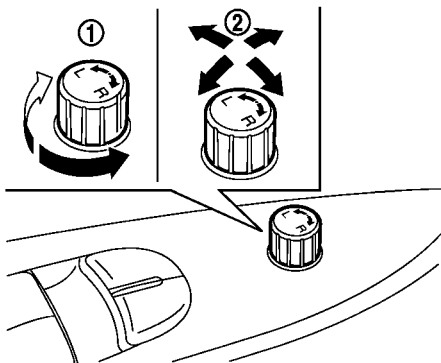

RÉTROVISEURS EXTÉRIEURS

Ajustement des rétroviseurs extérieurs

⚠ ATTENTION

Les objets que l'on peut voir dans le rétroviseur extérieur du côté du passager sont plus rapprochés qu'ils ne semblent. Faites preuve de prudence lors d'un déplacement vers la droite. L'utilisation seule de ce rétroviseur peut causer un accident. Servez-vous du miroir de côté ou jetez un coup d'œil

derrière pour jauger correctement les distances.

La commande du régulateur des rétroviseurs extérieurs est située sur l'accoudoir.

Le rétroviseur extérieur ne fonctionne que si l'interrupteur d'allumage est en position ACC ou ON.

Pour sélectionner le rétroviseur de gauche ou de droite ①, tournez le contacteur vers le côté L ou vers le côté R et ajustez ensuite le rétroviseur à l'aide de la commande de réglage ②.

Dégivrage des rétroviseurs extérieurs (si le véhicule en est équipé)

Les rétroviseurs extérieurs sont chauffés lorsque la commande de dégivreur de la lunette arrière est activée. Reportez-vous à «Commande de dégivreur de lunette arrière et de rétroviseur extérieur» dans le chapitre «2. Instruments et commandes».

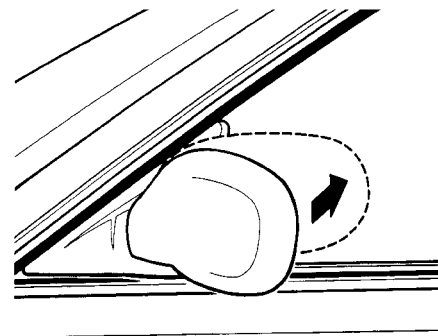

Rabattre les rétroviseurs extérieurs

Rabattez le rétroviseur extérieur en le poussant vers l'arrière du véhicule.

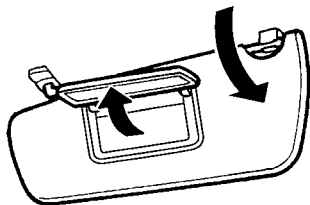

MIROIR DE COURTOISIE

Pour utiliser le miroir de courtoisie, tirez le pare-soleil vers le bas et relevez le couvercle.

4 Systèmes de ventilateurs et de réglage de climatisation

Ventilateurs	4-2	Minuterie Clim.	4-8
Ventilateurs centraux	4-2	Réglage de la climatisation à distance	4-12
Ventilateurs latéraux	4-2	Conseils d'utilisation	4-14
Système de réglage de la climatisation	4-3	Microfiltre à l'intérieur de la cabine	4-15
Commande automatique de climatisation	4-6	Entretien de la commande de climatisation	4-15

VENTILATEURS

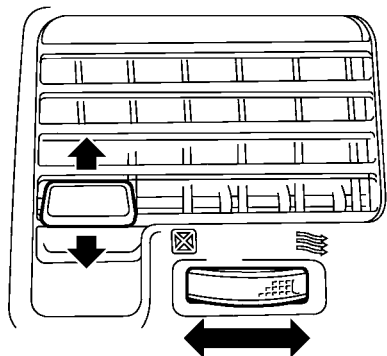

(vers le haut/le bas) jusqu'à la position souhaitée.

VENTILATEURS CENTRAUX

Actionnez le cadran de réglage dans un sens ou dans l'autre pour ouvrir/fermer les bouches d'aération.

- ☒ : Ce symbole indique que les ventilateurs sont fermés. Actionnez la commande latérale dans ce sens pour fermer les bouches d'aération.
- ≡ : Ce symbole indique que les ventilateurs sont ouverts. Actionnez la commande latérale dans ce sens pour ouvrir les bouches d'aération.

Pour régler la direction du débit d'air des bouches d'aération, actionnez la commande

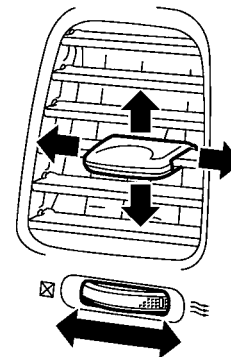

Côté conducteur

VENTILATEURS LATÉRAUX

Actionnez le cadran de réglage dans un sens ou dans l'autre pour ouvrir/fermer les bouches d'aération.

- ☒ : Ce symbole indique que les ventilateurs sont fermés. Actionnez la commande latérale dans ce sens pour fermer les bouches d'aération.
- ≡ : Ce symbole indique que les ventilateurs sont ouverts. Actionnez la commande latérale dans ce sens pour ouvrir les bouches d'aération.

Pour régler la direction du débit d'air des bouches d'aération, actionnez la commande

(vers le haut/le bas/, vers la gauche/la droite)
jusqu'à la position souhaitée.

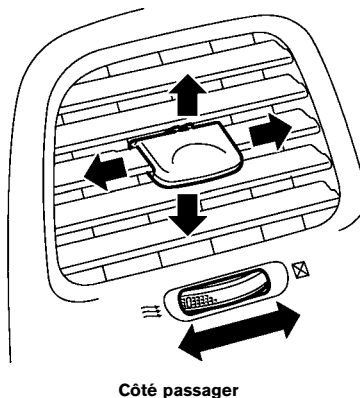

SYSTÈME DE RÉGLAGE DE LA CLIMATISATION

⚠ ATTENTION

- La fonction de refroidissement de la climatisation ne fonctionne que quand le témoin indicateur PRÊT à conduire est sur ON.
- Ne laissez pas d'enfants ou d'adultes handicapés ayant habituellement besoin des autres, seuls dans le véhicule. Les animaux domestiques ne doivent pas non plus rester seuls dans le véhicule. Si le véhicule est stationné au soleil par temps chaud, toutes vitres fermées, la température de l'habitacle augmente rapidement et constitue un danger mortel pour les personnes ou les animaux qui sont dans le véhicule.
- N'utilisez pas le mode de recyclage d'air pendant trop longtemps car l'air de l'habitacle devient confiné et les vitres se couvrent de buée.

Le système de réglage de climatisation (fonctions de climatisation et de chauffage) peut être utilisé lorsque le témoin indicateur PRÊT à conduire est allumé. Toutefois, pendant le

chargement, le système de réglage de climatisation peut être utilisé lorsque l'interrupteur de démarrage est en position ON.

Le ventilateur, le chauffage et la climatisation peuvent être activés manuellement, en utilisant la fonction de timer et de réglage de climatisation à distance.

Ces fonctions fonctionnent dans les conditions suivantes.

Position de l'interrupteur de démarrage	LOCK/OFF	ACC	ON	PRÊT à conduire
Ventilateur	-	-	Disponible	Disponible
Chauffage et climatisation	-	-	Disponible*1	Disponible
Minuterie (Minuterie Clim.)	Disponible*2	-	-	-
Contrôle à distance	Disponible	-	-	-

*1: Utilisable uniquement pendant le chargement.

*2: Le chargeur doit être connecté.

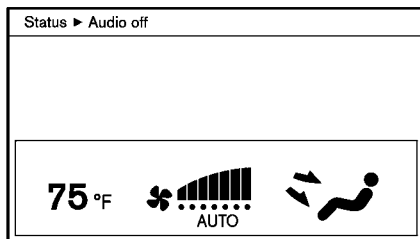

Appuyez sur le bouton STATUS pour afficher le statut du système de régulation de climatisation sur l'écran du système de navigation. (Reportez-vous au Mode d'emploi du système de navigation LEAF.)

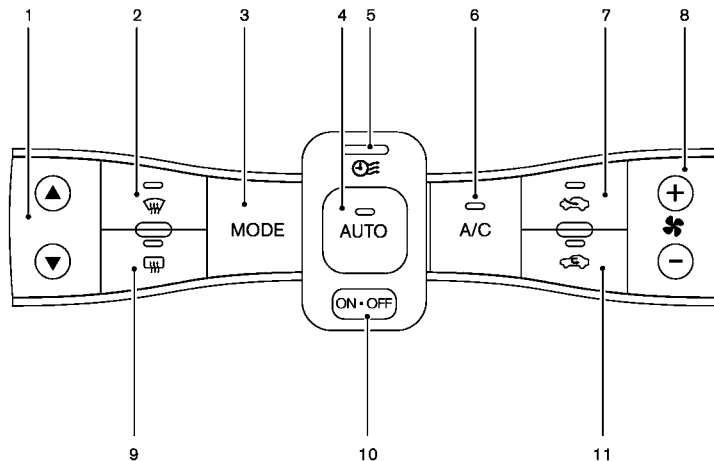

- | | |
|---|---|
| <ol style="list-style-type: none"> 1. Bouton de réglage de la température 2. Bouton (dégivrage avant) 3. Bouton MODE (commande manuelle du débit d'air) 4. Bouton d'activation du contrôle de climatisation AUTO | <ol style="list-style-type: none"> 5. Indicateur Minuterie Clim. 6. Bouton ON-OFF de la climatisation (A/C) 7. Bouton (admission d'air frais) 8. Bouton (réglage de vitesse du ventilateur) 9. Bouton (dégivreur de lunette arrière) (Reportez-vous à «Commande de dégivreur de lunette arrière et de rétroviseur extérieur» dans le chapitre |
|---|---|

«2. Instruments et commandes» .)

10. Bouton ON-OFF de climatisation-chauffage

11. Bouton (recyclage d'air)

COMMANDE AUTOMATIQUE DE CLIMATISATION

Fonctionnement automatique (AUTO)



Le mode AUTO peut être utilisé toute l'année, vu que le système contrôle automatiquement une température constante, la distribution du débit d'air et la vitesse du ventilateur.

Pour éteindre le contrôle de climatisation, appuyez sur le bouton ON-OFF de la climatisation/du chauffage.

Quand le contrôle de climatisation est à nouveau allumé en appuyant sur le bouton ON-OFF de la climatisation/du chauffage après l'avoir éteint avec ce même bouton, le contrôle de climatisation s'active de la même manière qu'avant d'avoir été éteint.

Lorsque vous appuyez sur un des boutons de fonctionnement pendant que le contrôle de climatisation s'allume en mode AUTO, le contrôle de climatisation passe en mode manuel.

Refroidissement et/ou chauffage avec assèchement de l'air :

1. Appuyez sur la commande AUTO. L'indicateur AUTO s'affiche.
2. Si le témoin indicateur A/C ne s'allume pas, appuyez sur le bouton A/C. Le témoin indicateur A/C s'allume.
3. Appuyez sur le cadran de réglage de la température ▲ ▼ pour régler à la température voulue. La plage de température est entre 18°C (64°F) et 32°C (90°F).
4. Pour passer en mode de commande automatique, effectuez l'une des opérations suivantes.
 - En mode de recyclage d'air extérieur, maintenez le bouton de recyclage d'air extérieur  enfoncé pendant plus de 1,5 secondes.
 - En mode de recyclage d'air, maintenez le bouton de recyclage d'air  enfoncé pendant plus de 1,5 secondes.

Lors du réglage en mode de commande automatique, les deux témoins indicateurs clignotent deux fois, indiquant que le système est passé en mode de commande automatique.

De la vapeur pourrait sortir des ventilateurs par temps chaud et humide car l'air est refroidi rapidement. Ceci n'est pas une anomalie.



Chauffage (A/C désactivé) :

1. Appuyez sur la commande AUTO. L'indicateur AUTO s'affiche.
2. Si le témoin indicateur A/C s'allume, appuyez sur le bouton A/C. Le témoin indicateur A/C s'éteint.
3. Appuyez sur le cadran de réglage de la température ▲ ▼ pour régler à la température voulue. La plage de température est entre 18°C (64°F) et 32°C (90°F).
 - Ne réglez pas à une température inférieure à la température de l'air extérieur. Cela pourrait empêcher la température d'être contrôlée correctement.
 - En cas de condensation sur les vitres, utilisez le chauffage avec assèchement de l'air au lieu du chauffage avec climatisation désactivée.

Dégivrage/Désembuage avec assèchement de l'air :

1. Appuyez sur le bouton de dégivrage avant . (Le témoin indicateur s'allumera.)
2. Appuyez sur le cadran de réglage de la température ▲ ▼ pour régler à la

température voulue.

- Pour enlever rapidement de l'humidité ou de la buée sur la vitre avant, régler sur une température élevée et sur une vitesse de ventilation maximale.
- Appuyez à nouveau sur le bouton de dégivrage avant  après que le pare-brise soit dégagé. (Le témoin indicateur s'éteindra.)
- Lorsque vous appuyez sur le bouton de dégivrage avant , la climatisation s'allume automatiquement pour désembuer le pare-brise. Le mode de recyclage d'air extérieur est sélectionné pour améliorer les performances de désembuage.

Fonctionnement manuel

Le mode manuel permet de régler le chauffage et la climatisation comme souhaité.

Pour éteindre le chauffage et la climatisation, appuyez sur le bouton ON-OFF de la climatisation/du chauffage.

Réglage de la vitesse du ventilateur :

Appuyez sur le côté «+» du bouton de réglage de la vitesse du ventilateur  pour augmenter la vitesse du ventilateur.





Appuyez sur le côté «-» du bouton de réglage de la vitesse du ventilateur  pour augmenter

la vitesse du ventilateur.

Appuyez sur le bouton AUTO pour faire passer la commande de vitesse de ventilation en mode automatique.

Réglage du débit d'air :

Appuyez sur le bouton MODE pour modifier le mode de débit d'air.

-  — L'air sort des ventilateurs centraux et latéraux.
-  — L'air sort des ventilateurs centraux et latéraux et des bouches d'air au plancher.
-  — L'air sort principalement des bouches d'air au plancher.
-  — L'air sort des bouches du dégivreur et des bouches d'air au plancher.

Réglage de la température :

Appuyez sur le cadran de réglage de la température ▲ ▼ pour régler à la température voulue.

La plage de température est entre 18°C (64°F) et 32°C (90°F).

Recyclage de l'air :



Appuyez sur le bouton de recyclage d'air  pour changer de mode de recyclage d'air. Lorsque le témoin indicateur est allumé, l'air est recyclé à l'intérieur du véhicule.

Circulation d'air extérieur :

Appuyez sur le bouton de recyclage d'air extérieur  pour changer de mode de recyclage d'air. Lorsque le témoin indicateur est allumé, l'air extérieur est insufflé dans le véhicule.

Contrôle automatique d'admission d'air :

Pour passer en mode de commande automatique, effectuez l'une des opérations suivantes.

- En mode de recyclage d'air extérieur, maintenez le bouton de recyclage d'air extérieur  enfoncé pendant plus de 1,5 seconde.
- En mode de recyclage d'air, maintenez le bouton de recyclage d'air  enfoncé pendant plus de 1,5 seconde.

Lors du réglage en mode de commande automatique, les deux témoins indicateurs clignotent deux fois, indiquant que le système est passé en mode de commande automatique.

MINUTERIE CLIM.

La climatisation commence à fonctionner au jour et à l'heure spécifiés dans les réglages. Cela préchauffe ou refroidit d'avance l'habitacle du véhicule à une température pré-réglée en usine avant la conduite lorsque le chargeur est

connecté au véhicule. Cela aide à réduire la consommation d'énergie de la batterie Li-ion.

Comme la température est mise sur les réglages d'usine par défaut, l'utilisateur ne peut pas ajuster la température.

La Minuterie Clim. opère la climatisation en utilisant l'énergie du chargeur. La puissance électrique de la batterie Li-ion n'est pas utilisée.

La fonction Minuterie Clim. permet deux réglages de minuterie différents. Chaque fonction de chargement de la minuterie peut être réglée pour s'activer un jour différent de la semaine.

Une fois la Minuterie Clim. réglée, elle démarre automatiquement quand le temps réglé est atteint. Il n'est donc pas nécessaire de régler la Minuterie Clim. tous les jours.

ATTENTION

Même en ayant réglé la Minuterie Clim., la température dans l'habitacle peut devenir élevée ou basse si le système s'arrête automatiquement. Ne laissez pas d'enfants ou d'adultes handicapés ayant habituellement besoin des autres, seuls dans le véhicule. Les animaux domestiques ne doivent pas non plus rester seuls dans le véhicule. Si le

véhicule est stationné au soleil par temps chaud, toutes vitres fermées, la température de l'habitacle augmente rapidement et constitue un danger mortel pour les personnes ou les animaux qui sont dans le véhicule. Par temps froid, la température dans le véhicule peut baisser au point de provoquer des blessures graves ou mortelles à des personnes ou à des animaux.

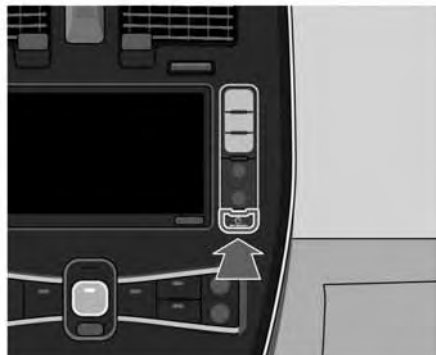

2. Appuyez sur [Minuterie Clim.].

Comment régler la Minuterie Clim.

1. Appuyez sur le bouton  (menu Zero Emission).



3. Appuyez sur [Régler minuterie 1] ou [Régler minuterie 2]. La procédure suivante explique le réglage de Minuterie 1.
4. Entrez l'heure de départ.
5. Pour régler la Minuterie Clim. pour des jours de la semaine différents, appuyez sur [Réglage Jours]. Vous pouvez régler soit la Minuterie 1, soit la Minuterie 2 pour chaque jour de la semaine, pour faire fonctionner le réglage de la climatisation. Après le réglage, appuyez sur [OK]. L'écran précédent est affiché.
6. Après les réglages, appuyez sur [Svgrder la min.]. L'écran de confirmation des réglages s'affiche.



7. Appuyez sur [Oui] si les réglages affichés sur l'écran sont corrects.

8. Le témoin indicateur de [Minuterie 1] s'allume après le réglage de la Minuterie Clim. Utilisez la même procédure pour le réglage de la Minuterie 2.
9. Mettez l'interrupteur de démarrage en position OFF, puis branchez le connecteur de charge dans le véhicule.

Conseils d'utilisation :

- La minuterie de de climatisation ne démarre que lorsque l'interrupteur de démarrage est en position «OFF». Mettez toujours l'interrupteur de démarrage en position «OFF» après avoir réglé le timer de réglage de climatisation.
- Appuyez sur [Minuterie 1] ou [Minuterie 2] pour désactiver la fonction de Minuterie Clim. Après cela, l'indicateur s'éteint et la fonction de minuterie de réglage de climatisation s'éteint aussi. Les réglages de l'heure de démarrage et d'arrêt ne sont

pas effacés même si la fonction de minuterie de réglage de climatisation est éteinte.

- Pendant que la Minuterie Clim. fonctionne, le témoin indicateur A/C et les témoins indicateur de statut de chargement clignotent. Si la Minuterie Clim. est réglée pour s'activer, l'indicateur A/C s'allume.
- Si la fonction de chargement par minuterie et la Minuterie Clim. fonctionnent en même temps à cause d'un chevauchement des réglages de minuterie, vous pouvez régler quelle fonction reçoit de la puissance électrique en priorité. Pour plus de détails sur les réglages de «Priorité de Minuterie», reportez-vous au Mode d'emploi du système de navigation LEAF fourni séparément.
- La température dans l'habitacle peut ne pas être confortable si vous entrez dans le véhicule trop vite avant ou trop longtemps après l'heure de démarrage.
- La climatisation est limitée à la capacité en puissance électrique lorsque le connecteur de charge est connecté. Ainsi, la température peut ne pas atteindre le réglage par défaut d'usine à cause des limitations des performances de la climatisation, si la température ambiante est excessivement élevée ou basse, ou si le connecteur de

charge est connecté à une prise 120V.

- Lors du chargement de la batterie, la Minuterie Clim. ne peut pas être utilisée jusqu'à ce que l'indicateur de charge disponible pour batterie Li-ion atteigne le niveau complet. Lorsque la batterie n'est pas en train d'être chargée, la Minuterie Clim. peut être utilisée, même si l'indicateur de charge disponible pour batterie Li-ion n'atteint pas le niveau complet.
- Lorsque le chargement est réglé comme priorité première, la minuterie de réglage de climatisation fonctionne quelle que soit la puissance de batterie restante.
- Si la Minuterie Clim. démarre son fonctionnement pendant le chargement du véhicule, le temps de chargement sera prolongé.
- Utiliser la Minuterie Clim. ou le réglage de climatisation à distance dans un environnement à température basse peut diminuer le taux de charge de la batterie.
- Les réglages de la Minuterie Clim. ne peuvent pas être modifiés pendant son fonctionnement. Si les réglages de minuterie sont modifiés lors du fonctionnement de la Minuterie Clim., ces changements seront appliqués la prochaine fois que la Minuterie Clim. fonctionne.

- Lorsque le chargement est réglé comme priorité première, la Minuterie Clim. ne démarre pas avant que 10 segments de L'INDICATEUR DE CHARGE DISPONIBLE POUR BATTERIE LI-ION soient allumés.
- Si le réglage de climatisation est réglé comme priorité première, le système de réglage de climatisation s'allume comme programmé par la Minuterie Clim. quelle que soit la puissance de batterie restante.
- Même lorsque le réglage de climatisation est réglé comme priorité première, le système de réglage de climatisation s'éteint quand le réglage de climatisation utilise plus d'électricité que la batterie Li-ion en chargement.
- La batterie Li-ion peut ne pas se charger ou même se décharger si la Minuterie Clim. ou le réglage de climatisation à distance est utilisé à température ambiante basse.

RÉGLAGE DE LA CLIMATISATION À DISTANCE

Ce véhicule est doté d'un dispositif de communication appelé TCU (Unité de communication télématique). La communication entre cette unité et le Centre de Données NISSAN CARWINGS permet des services de fonctions à distance variées.

Même en étant loin du véhicule le réglage de la climatisation peut être démarré en accédant au site internet du Centre de Données NISSAN CARWINGS en utilisant un téléphone cellulaire ou un ordinateur.

Lors de la mise en marche, ou à l'heure de démarrage réglée, le Centre de Données NISSAN CARWINGS accède au véhicule. Lorsque le véhicule reçoit une commande à distance, le réglage de la climatisation s'allume immédiatement et fonctionne aussi longtemps que spécifié. Vous pouvez confirmer que le fonctionnement du réglage de la climatisation est activé/désactivé en accédant au site internet ou par e-mail.

Il est nécessaire de s'inscrire au service CARWINGS™ avant d'utiliser ce service. Reportez-vous au Mode d'emploi du système de navigation LEAF.

ATTENTION

- **Des ondes radio peuvent affecter de manière défavorable le matériel électrique médical. Pour plus d'informations, contactez le fabricant d'appareil médical avant utilisation et demandez-lui si il peut y avoir des effets sur des stimulateurs avant**

d'utiliser le réglage de la climatisation à distance.

- **Même si le réglage de la climatisation à distance est effectué, la température de l'habitacle peut devenir élevée si le système s'arrête automatiquement. Ne laissez pas d'enfants ou d'adultes handicapés ayant habituellement besoin des autres, seuls dans le véhicule. Les animaux domestiques ne doivent pas non plus rester seuls dans le véhicule. Si le véhicule est stationné au soleil par temps chaud, toutes vitres fermées, la température de l'habitacle augmente rapidement et constitue un danger mortel pour les personnes ou les animaux qui sont dans le véhicule.**

REMARQUE :

- **Pour vérifier le statut de chargement de la batterie Li-ion en utilisant un smartphone ayant accès à internet ou un ordinateur.**
- **Le véhicule doit être situé dans une zone de couverture du réseau téléphonique de téléphone mobile.**

- **Le téléphone mobile doit être situé dans une zone de couverture du réseau téléphonique de téléphone mobile.**
- **L'ordinateur doit être connecté à internet.**
- **Certains téléphones mobiles ne sont pas compatibles avec ce système et ne peuvent pas être utilisés pour vérifier le statut de chargement de la batterie Li-ion. Veuillez vérifier préalablement.**

Conseils d'utilisation

- Lorsque le connecteur de charge est branché, le conditionnement d'air fonctionne avec de l'électricité. Quand le connecteur de chargement est déconnecté du véhicule, le conditionnement d'air fonctionne en utilisant la puissance électrique de la batterie du véhicule.
- Le conditionnement d'air peut être mise en marche pour un maximum de 2 heures lorsque le connecteur de charge est branché au véhicule, ou un maximum de 15 minutes lorsque le connecteur de charge est débranché.
- Le réglage de climatisation à distance ne commence à fonctionner que lorsque l'interrupteur de démarrage est en position

OFF. Assurez-vous que l'interrupteur de démarrage est en position OFF.

- Le fonctionnement du réglage de la climatisation à distance n'est pas disponible lorsque le véhicule est dans une zone à portée de communication cellulaire.
- La communication est indisponible lorsque le véhicule n'est pas utilisé pendant deux semaines ou plus. Lorsque l'interrupteur de démarrage est mis en position ON, vous pouvez rétablir la communication avec le Centre de Données NISSAN CARWINGS.
- La climatisation est limitée à la capacité en puissance électrique lorsque le connecteur de charge est connecté au véhicule. Ainsi, la température peut ne pas atteindre un niveau confortable à cause des limitations des performances de la climatisation, si la température extérieure est excessivement élevée ou basse, ou si le connecteur de charge est connecté à une prise 120V.
- Si l'interrupteur de démarrage est en position ON ou le connecteur de charge est débranché, pendant l'utilisation du réglage de climatisation à distance, le fonctionnement du réglage de climatisation à distance est automatiquement arrêté et un e-mail est envoyé.

- Si le fonctionnement du réglage de climatisation à distance démarre alors que le véhicule est en mode de charge normale, le réglage de climatisation fonctionne en mode de priorité au réglage de climatisation et le chargement continue.
- Si le fonctionnement du réglage de climatisation à distance démarre et que le chargement est arrêté alors que le véhicule est en mode de charge rapide, le fonctionnement du réglage de climatisation s'arrête également.
- Si le connecteur de charge rapide est branché et que le chargement n'est pas effectué, le fonctionnement du réglage de climatisation à distance démarre en utilisant l'énergie électrique de la batterie du véhicule.

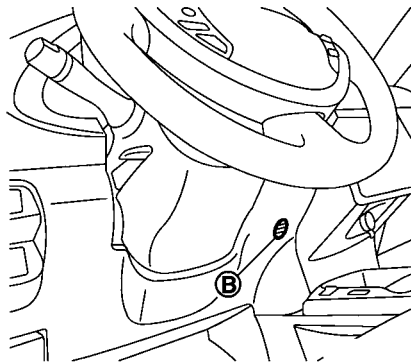
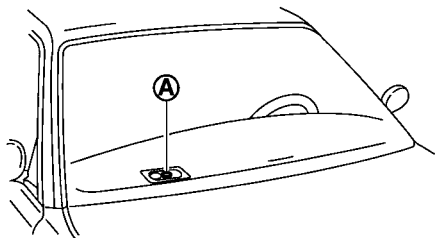

CONSEILS D'UTILISATION

- Le contrôle automatique de la climatisation est équipé de capteurs comme le montre l'illustration. Les capteurs (A) et (B) aident à maintenir une température constante. Ne posez rien sur ou autour de ces capteurs.
- Appuyer sur la commande AUTO réduit la consommation d'énergie du système de climatisation.
- Lorsque la commande AUTO est enfoncée, les indicateurs AUTO et A/C s'allument.
- Si vous appuyez sur le bouton MODE, A/C, de réglage de la vitesse du ventilateur, de dégivreur avant, de recyclage d'air extérieur ou de recyclage d'air alors que l'indicateur AUTO est allumé, l'indicateur AUTO s'éteint.
- Quand la température extérieure est basse, le débit d'air provenant des bouches d'air au plancher pourrait ne pas fonctionner pendant 150 secondes au maximum. Ceci ne constitue pas une anomalie.
- La consommation d'énergie du réglage de la climatisation varie selon la température extérieure et la température réglée pour le réglage de la climatisation. La consommation d'énergie augmente si la température intérieure est trop baissée en été ou trop

augmentée en hiver. Cela réduit la distance de conduite du véhicule.

- Lorsque le véhicule est en position ECO, le réglage de la climatisation fonctionne en mode ECO, ce qui réduit la consommation d'énergie.
- Si le chargeur est connecté au véhicule lorsqu'il est en mode prêt à conduire et que la climatisation ou le chauffage est allumé, l'interrupteur de démarrage passe automatiquement en position ON. Le système de réglage de climatisation éteint automatiquement le chauffage ou la climatisation et passe en mode de recyclage de l'air. Placez l'interrupteur de démarrage en position OFF pour commencer le chargement. Activez la fonction de réglage de climatisation de votre choix.
- Si la climatisation ou le chauffage sont allumés pendant le chargement, le système de réglage de climatisation éteint automatiquement le chauffage ou la climatisation et passe en mode de recyclage de l'air quand le chargement est fini.

MICROFILTRE À L'INTÉRIEUR DE LA CABINE

Le système de réglage de la climatisation est équipé d'un microfiltre à l'intérieur de la cabine qui collecte la poussière, le pollen, les saletés, etc. Pour assurer un chauffage, un désembuage et une ventilation efficaces, remplacez le filtre régulièrement. Pour remplacer le filtre, contactez un concessionnaire LEAF certifié par NISSAN.

Remplacez le filtre en cas de diminution significative du débit d'air, ou si les vitres s'embuent facilement lors du fonctionnement du système de réglage de climatisation.

ENTRETIEN DE LA COMMANDE DE CLIMATISATION

Le système de commande de climatisation de votre véhicule NISSAN contient un frigorigène mis au point en tenant compte de l'environnement. **Il n'a pas d'effet nuisible sur la couche d'ozone.** L'entretien de votre climatisation NISSAN nécessite l'utilisation d'équipements et de lubrifiants spéciaux. L'utilisation de tout autre frigorigène ou lubrifiant en dehors de ceux recommandés risque de sérieusement endommager votre système de climatisation. (Reportez-vous à «Lubrifiants recommandés et contenances» dans le chapitre «9. Données

techniques et informations au consommateur» en ce qui concerne le frigorigène et les lubrifiants de climatisation recommandés.)

Un concessionnaire LEAF certifié par NISSAN possède l'équipement nécessaire à l'entretien de votre système de réglage de la climatisation, dans le respect de l'environnement.



ATTENTION

Le système contient du frigorigène sous haute pression. Pour éviter tout risque de blessures, les interventions sur la climatisation ne doivent être effectuées que par un technicien expérimenté correctement outillé.

AGENDA

5 Démarrage et conduite

Précautions à prendre lors du démarrage et de la conduite	5-2	Régulateur de vitesse	5-19
Système de surveillance de pression des pneus	5-2	Précautions à prendre avec le régulateur de vitesse	5-19
Pour éviter une collision ou un renversement	5-6	Manipulation du régulateur de vitesse	5-19
Récupération tout terrain	5-6	Augmenter l'économie d'énergie	5-21
Perte rapide de pression d'air	5-7	Stationnement/stationnement en côte	5-22
Consommation d'alcool/de drogues et conduite	5-7	Système de direction assistée électrique	5-23
Système de clé intelligente	5-8	Système des freins	5-24
Interrupteur de démarrage à bouton-poussoir	5-8	Précautions à prendre lors du freinage	5-24
Champ d'opération pour la fonction de démarrage du VÉ (véhicule électrique)	5-9	Rodage du frein de stationnement électrique	5-25
Fonctionnement de l'interrupteur de démarrage	5-9	Système antiblocage des roues (ABS)	5-25
Positions de l'interrupteur de démarrage	5-10	Système de contrôle de dynamique du véhicule (VDC)	5-27
Arrêt d'urgence du VÉ (véhicule électrique)	5-10	Conduite par temps froid	5-29
Déchargement de la pile de la clé intelligente	5-11	Ouverture d'une serrure de portière gelée	5-29
Avant de démarrer le système VÉ (véhicule électrique)	5-12	Antigel	5-29
Démarrer le système VÉ (véhicule électrique)	5-12	Batterie 12-volt	5-29
Conduite du véhicule	5-13	Vidange du liquide de refroidissement	5-29
Système de commande des vitesses électrique	5-13	Équipement des pneus	5-29
Frein de stationnement électrique	5-16	Équipement spécial pour l'hiver	5-29
		Conduite sur la neige ou sur la glace	5-30
		Ouverture d'un couvercle de borne de recharge gelé	5-30

PRÉCAUTIONS À PRENDRE LORS DU DÉMARRAGE ET DE LA CONDUITE

ATTENTION

- **Ne laissez pas d'enfants ou d'adultes handicapés ayant habituellement besoin des autres, seuls dans le véhicule. Les animaux domestiques ne doivent pas non plus rester seuls dans le véhicule. Ils risquent de se blesser ou de blesser les autres. De plus, si le véhicule est stationné au soleil par temps chaud, toutes vitres fermées, la température de l'habitacle augmente rapidement et constitue un danger mortel pour les personnes ou les animaux qui sont dans le véhicule.**
- **Surveillez étroitement les jeunes enfants lorsqu'ils sont auprès des voitures pour éviter qu'ils ne s'enferment dans le hayon en jouant, car ils pourraient se blesser grièvement. Lorsque vous n'utilisez pas la voiture, fermez-la à clé, en prenant soin de bien fermer le couvercle du hayon et de veiller à ce que les jeunes enfants ne puissent prendre les clés de la voiture.**

- **Sécurisez correctement le chargement avec des cordes ou des courroies pour qu'il ne glisse pas ou ne se déplace pas. Ne placez pas le chargement plus haut que les dossiers de siège. Un chargement mal maintenu pourrait entraîner des blessures corporelles graves en cas d'arrêt brusque ou de collision.**

SYSTÈME DE SURVEILLANCE DE PRESSION DES PNEUS

Vérifiez mensuellement la pression de chaque pneu, et gonflez les pneus à la pression froide et recommandée par le fabricant et indiquée dans ce Manuel du conducteur ou sur l'étiquette de pression de gonflage des pneus. (Si votre véhicule a des pneus d'une taille différente de celle indiquée dans le Manuel du conducteur ou sur l'étiquette de pression de gonflage des pneus, vous devriez déterminer la bonne pression de gonflage pour ces pneus.)

Votre véhicule est équipé d'un dispositif de sécurité supplémentaire, un système de contrôle de pression des pneus, qui allume un témoin indicateur lorsqu'un ou plusieurs de vos pneus sont partiellement dégonflés. Par conséquent, lorsque le témoin indicateur de faible pression

des pneus s'allume, arrêtez le véhicule, vérifiez la pression des pneus dès que possible et procédez au gonflage adéquat des pneus. Conduire avec un pneu significativement sous-gonflé peut surchauffer et entraîner une crevaisson. Un sous-gonflage réduit également l'économie de la consommation en énergie, réduit la durée de vie du pneu, et peut affecter la conduite et la capacité de freinage du véhicule.

Veillez noter que le système de surveillance de pression des pneus ne remplace pas un entretien adéquat des pneus et qu'il incombe au conducteur de maintenir une pression des pneus adéquate, même si les pneus ne sont pas assez dégonflés pour faire allumer le témoin indicateur de faible pression des pneus du système de surveillance de pression des pneus.

Votre véhicule est également doté d'un indicateur de mauvais fonctionnement du système de surveillance de pression des pneus afin d'indiquer quand le système ne fonctionne pas adéquatement. Le témoin indicateur de mauvais fonctionnement du système de surveillance de pression des pneus est combiné au témoin indicateur de faible pression des pneus. Lorsque le système détecte une anomalie de fonctionnement, le témoin indicateur clignotera pendant environ une minute puis restera allumé. Le témoin continuera de s'allumer de cette façon

à tous les démarrages subséquents du véhicule jusqu'à ce que l'anomalie de fonctionnement soit réglée. Lorsque le témoin indicateur de mauvais fonctionnement est allumé, le système ne pourra pas détecter ou signaler la faible pression des pneus. Les anomalies de fonctionnement du système de surveillance de pression des pneus peuvent survenir pour plusieurs raisons, incluant l'installation de pneus de rechange ou d'autres roues sur le véhicule qui empêcheraient le système de surveillance de pression des pneus de fonctionner correctement. Vérifiez toujours l'indicateur de mauvais fonctionnement du système de surveillance de pression des pneus après avoir remplacé un ou plusieurs pneus ou roues sur votre véhicule pour assurer que les pneus ou roues de rechange permettent au système de surveillance de pression des pneus de fonctionner correctement.

Renseignements supplémentaires

- Le système de surveillance de pression des pneus ne fonctionne que si le véhicule roule à plus de 25 km/h (16 mi/h). Le système n'est pas toujours capable de détecter les chutes brusques de pression des pneus (par exemple, un pneu crevé pendant la conduite).

- Le témoin lumineux de faible pression des pneus ne s'éteint pas automatiquement après l'ajustement de pression. Après que le pneu a été gonflé à la pression recommandée, conduisez à plus de 25 km/h (16 mi/h) pour activer le système de surveillance de pression des pneus et éteindre le témoin lumineux de faible pression. Utilisez un manomètre pour vérifier la pression des pneus.
- L'avertissement VERIFIEZ LA PRESSION DES PNEUS apparaît sur l'affichage à cristaux liquides à matrice de points lorsque le témoin lumineux de faible pression des pneus est allumé et qu'une faible pression de pneus est détectée. L'avertissement VERIFIEZ LA PRESSION DES PNEUS s'éteint quand le témoin lumineux de faible pression des pneus s'éteint. L'avertissement VERIFIEZ LA PRESSION DES PNEUS n'apparaît pas si le témoin lumineux de faible pression des pneus s'allume pour indiquer un dysfonctionnement du système de surveillance de pression des pneus.
- La pression des pneus augmente et diminue en fonction de la chaleur causée par le fonctionnement du véhicule et la température extérieure. La température extérieure

pourrait baisser la température de l'air à l'intérieur du pneu, ce qui peut diminuer la pression de gonflage du pneu. Le témoin lumineux de faible pression des pneus risque alors de s'allumer. Si le témoin lumineux s'allume lorsque la température ambiante est basse, vérifiez la pression de chacun des quatre pneus.

Pour plus d'informations, reportez-vous à «Témoin lumineux de faible pression des pneus» dans le chapitre «Instruments et commandes» et à «Système de surveillance de pression des pneus» dans le chapitre «6. En cas d'urgence».



ATTENTION

- **Si le témoin de faible pression des pneus s'illumine en cours de conduite, évitez les manœuvres ou les freinages brusques, ralentissez, garez le véhicule sur une aire de stationnement sûre et arrêtez le véhicule le plus vite possible. Le fait de conduire avec un pneu insuffisamment gonflé peut endommager les pneus de façon permanente et augmente les risques d'une panne. Le véhicule risque d'être sérieusement endommagé et de provoquer**

un accident causant des blessures corporelles graves. Vérifiez la pression des quatre pneus. Réglez la pression à FROID comme indiqué sur l'étiquette des renseignements sur les pneus et le chargement pour ramener le témoin lumineux de faible pression des pneus sur OFF. Si le pneu est crevé, faites-le réparer dès que possible. (Reportez-vous à «Crevaison» dans le chapitre «6. En cas d'urgence» pour le remplacement d'un pneu crevé.)

- Lorsque vous remplacez une roue, le système de surveillance de pression des pneus ne fonctionnera pas et le témoin lumineux de faible pression clignotera pendant environ 1 minute. Le témoin restera allumé pendant 1 minute. Contactez un concessionnaire LEAF certifié par NISSAN au plus vite afin qu'il remplace le pneu et/ou réinitialise le système.
- Le remplacement des pneus par des pneus autres que ceux spécifiés par NISSAN pourrait affecter le bon fonctionnement du système de surveillance de pression des pneus.

- N'injectez pas de liquide ou d'aérosol de scellement des pneus dans les pneus, car ces produits risquent de provoquer une défectuosité des capteurs de pression.
- Si vous utilisez l'Enduit d'étanchéité de pneu d'urgence pour réparer une crevaison légère, votre concessionnaire LEAF certifié par NISSAN devra également remplacer le capteur de système de surveillance de pression des pneus en plus de réparer ou de remplacer le pneu.
- NISSAN recommande de n'utiliser que l'Enduit d'étanchéité de pneu d'urgence NISSAN fourni avec votre véhicule. D'autres enduits d'étanchéité de pneu peuvent endommager le joint de la tige de soupape, ce qui peut provoquer une perte de pression d'air du pneu.



PRÉCAUTION

- Le système de surveillance de pression des pneus pourrait ne pas fonctionner lorsque les roues sont équipées de chaînes ou que les

roues sont recouvertes de neige.

- Ne posez pas de pellicule métallisée ou de pièces en métal (antennes etc.) sur les vitres. Ceci pourrait causer une mauvaise réception des signaux émis par les capteurs de pression de pneus, ce qui provoquerait une défectuosité du système de surveillance de pression des pneus.

Certains appareils et transmetteurs risquent d'interférer temporairement avec le fonctionnement du système de surveillance de pression des pneus et causer l'allumage du témoin lumineux de faible pression des pneus. Par exemple :

- Des installations ou des appareils électriques utilisant des fréquences radio similaires se trouvant à proximité de votre véhicule.
- Un transmetteur réglé aux fréquences similaires est utilisé près ou dans de votre véhicule.
- Un ordinateur (ou équipement similaire) ou un convertisseur courant direct/courant continu est utilisé près du véhicule.

Avertissement FCC :

Pour les États-Unis :

Ce dispositif est conforme à la partie 15 des réglementations FCC. Son utilisation est soumise aux deux conditions suivantes : (1) Ce dispositif ne doit pas causer de brouillages nuisibles et (2) ce dispositif doit pouvoir supporter toute interférence reçue et notamment les interférences susceptibles de provoquer un fonctionnement indésirable du dispositif.

REMARQUE :

Tout changement ou modification qui n'est pas expressément approuvé par la partie responsable du respect des réglementations peut annuler le droit de l'utilisateur de se servir de cet appareil.

Pour le Canada :

Ce dispositif est conforme à RSS-210 d'Industrie Canada. Son utilisation est soumise aux deux conditions suivantes : (1) ce dispositif ne doit pas causer d'interférence (2) ce dispositif doit pouvoir supporter toute interférence et notamment les interférences susceptibles de provoquer un fonctionnement indésirable de ce dispositif.

Système de surveillance de pression des pneus avec annonce de gonflage facile des pneus

Lorsque la pression des pneus est basse, le témoin lumineux de faible pression des pneus s'allume.

Ce véhicule transmet également des signaux visuels et sonores pour vous aider à gonfler les pneus à la pression à FROID recommandée.

Règlage du véhicule :

1. Stationnez le véhicule dans un lieu sûr, sur une surface plane.
2. Serrez le frein de stationnement et appuyez sur la commande de position P du levier sélecteur.
3. Placez l'interrupteur de démarrage en position ON. Ne le placez pas en mode PRÊT à conduire.

Fonctionnement :

1. Insufflez de l'air dans les pneus.
2. Les feux de détresse se mettent à clignoter au bout de quelques secondes.
3. Une fois la pression indiquée atteinte, le klaxon retentit une fois, et les feux de détresse arrêtent de clignoter.

4. Effectuez la procédure ci-dessus pour chaque pneu.
 - En cas de surgonflage du pneu [supérieur à environ 30 kPa (4 psi)], le klaxon retentit et les feux de détresse clignotent 3 fois. Pour corriger la pression, appuyez brièvement sur l'axe intérieur de la valve du pneu pour diminuer la pression. Lorsque la pression indiquée est obtenue, le klaxon retentit une fois.
 - Si les feux de détresse ne clignotent pas au bout d'environ 15 secondes de gonflage du pneu, l'annonce de gonflage facile des pneus ne fonctionne pas.
 - Le système de surveillance de pression des pneus n'active pas l'annonce de gonflage facile des pneus dans les cas suivants :
 - En cas d'interférence provoquée par un appareil ou un transmetteur externe.
 - En cas de pression d'air de l'appareil de gonflage insuffisante pour gonfler le pneu, tel que ceux utilisant une prise de courant.
 - Si un équipement électrique est utilisé dans ou près du véhicule.
 - En cas de dysfonctionnement du système de surveillance de pression des pneus.

- En cas de dysfonctionnement du klaxon ou des feux de détresse.
- Si l'annonce de gonflage facile des pneus ne fonctionne pas en raison d'une interférence avec le système de surveillance de pression des pneus, avancez ou reculez le véhicule d'environ 1 m (3 pi), puis tentez à nouveau.

Si l'annonce de gonflage facile des pneus ne fonctionne pas, utilisez un manomètre.

POUR ÉVITER UNE COLLISION OU UN RENVERSEMENT

ATTENTION

Si ce véhicule n'est pas manipulé prudemment et de manière sûre, vous risquez d'en perdre le contrôle ou de provoquer un accident.

Soyez vigilant et conduisez toujours prudemment. Respectez tous les codes de la route. Évitez des vitesses excessives, ne prenez pas des virages à grande vitesse et ne braquez pas trop brusquement car de telles pratiques peuvent faire perdre le contrôle du véhicule.

Comme pour tous les véhicules, une perte

de contrôle peut causer une collision avec des autres véhicules ou des obstacles, ou encore causer le renversement du véhicule. Ce risque est encore plus grand si la perte de contrôle fait faire une embardée au véhicule. Soyez toujours attentif et évitez de conduire lorsque vous êtes fatigué. Ne conduisez jamais sous l'influence d'alcool ou de médicaments (médicaments vendus sous ordonnance ou sans ordonnance susceptibles de provoquer une somnolence). Portez toujours votre ceinture de sécurité comme il est souligné dans «Ceintures de sécurité» du chapitre «1. Sécurité — sièges, ceintures de sécurité et système de retenue supplémentaire» de ce manuel, et assurez-vous que vos passagers font de même.

Les ceintures de sécurité aident à réduire les risques de blessures en cas de collision et de retournement. **Lors d'une collision où le véhicule se retourne, un individu non attaché ou mal attaché est significativement plus susceptible d'être blessé ou tué qu'un individu dont la ceinture de sécurité est bien attachée.**

RÉCUPÉRATION TOUT TERRAIN

En cours de conduite, il peut arriver que les roues de droite ou de gauche mordent sur le bas côté de la route. Si c'est le cas, conservez la maîtrise du véhicule en respectant la procédure ci-dessous. À noter que cette procédure n'est qu'un conseil d'ordre général. Vous devez conduire le véhicule de manière adaptée à son état, à l'état de la route et à la densité du trafic.

1. Restez calme et ne réagissez pas exagérément.
2. N'appuyez pas sur le frein.
3. Maintenez fermement le volant des deux mains et essayez de garder la ligne droite.
4. Lorsque c'est possible, relâchez lentement la pédale d'accélérateur pour ralentir le véhicule progressivement.
5. Si la route est libre, dirigez le véhicule pour suivre la route tout en ralentissant. N'essayez pas de ramener le véhicule sur la route tant que la vitesse n'a pas baissé.
6. Lorsque la sécurité le permet, tournez le volant graduellement jusqu'à ce que les deux roues reviennent sur la chaussée. Lorsque toutes les roues sont sur la route, dirigez le véhicule pour qu'il reste sur la voie appropriée.

- Si vous estimez qu'il n'est pas sûr de ramener le véhicule sur la chaussée en fonction de l'état du véhicule, de la route ou du trafic, ralentissez progressivement le véhicule jusqu'à l'arrêt à un endroit sûr sur le côté de la route.

PERTE RAPIDE DE PRESSION D'AIR

Une perte rapide de pression d'air ou un «éclatement» peut se produire si le pneu est percé ou endommagé suite à un impact contre une bordure ou un nid de poule. Une perte rapide de la pression d'air peut également être provoquée en roulant avec des pneus sous-gonflés.

Une perte rapide de pression des pneus peut affecter le manœuvre et la stabilité du véhicule, notamment en vitesse autoroutière.

Évitez toute perte de pression d'air rapide en maintenant la pression de gonflage correcte et en inspectant visuellement les pneus de leurs usures et endommagements. Reportez-vous à «Roues et pneus» dans le chapitre «8. Entretien et interventions à effectuer soi-même» de ce manuel.

Si un pneu perd rapidement de la pression ou «éclate» en cours de conduite, maintenez le contrôle du véhicule en respectant la procédure suivante. À noter que cette procédure n'est

qu'un conseil d'ordre général. Vous devez conduire le véhicule de manière adaptée à son état, à l'état de la route et à la densité du trafic.

ATTENTION

Les actions suivantes peuvent augmenter le risque de perdre le contrôle du véhicule s'il y a une perte de pression d'air soudaine des pneus. La perte de contrôle du véhicule peut provoquer une collision et résulter à des blessures.

- **Le véhicule se déplace généralement ou tire dans la direction du pneu plat.**
- **N'appuyez pas sur le frein rapidement.**
- **Ne relâchez pas la pédale d'accélérateur brutalement.**
- **Ne tournez pas le volant rapidement.**

1. Restez calme et ne réagissez pas exagérément.
2. Maintenez fermement le volant des deux mains et essayez de garder la ligne droite.

3. Lorsque c'est possible, relâchez lentement la pédale d'accélérateur pour ralentir le véhicule progressivement.
4. Dirigez progressivement le véhicule vers un endroit sûr sur le côté de la route et à l'écart du trafic si possible.
5. Appuyez délicatement sur la pédale de frein pour immobiliser le véhicule progressivement.
6. Allumez les feux de détresse et contactez un service de dépannage routière d'urgence pour changer le pneu ou reportez-vous à la partie «Crevaision» dans le chapitre «6. En cas d'urgence» de ce Manuel du conducteur.

CONSOMMATION D'ALCOOL/DE DROGUES ET CONDUITE

ATTENTION

Ne conduisez jamais sous l'influence de l'alcool ou de drogues. La présence d'alcool dans le sang réduit la coordination, retarde les réflexes et fausse le jugement. Conduire après l'absorption d'alcool augmente les risques d'être impliqué dans un accident résultant aux blessures, subies ou infligées aux

autres. À noter de plus qu'en cas d'accident l'alcool risque d'accroître la gravité des blessures subies.

NISSAN s'est engagé à promouvoir la conduite en toute sécurité. Cependant, ne conduisez jamais sous l'influence d'alcool. Chaque année, des milliers de personnes sont blessées ou tuées dans des accidents liés à l'absorption d'alcool. Bien que les règlements locaux définissent de manière différente l'état d'ivresse légal, le fait est que les effets de l'alcool varient considérablement selon les individus, et que la majorité des gens ont tendance à sous-estimer les effets de l'alcool.

N'oubliez pas que boire et conduire ne vont pas ensemble! Ceci est également vrai pour les médicaments et les drogues (médicaments en vente libre ou sous ordonnance médicale et drogues illégales). Ne conduisez pas en état d'ivresse ou sous l'emprise d'un stupéfiant, ou si vos aptitudes sont diminuées par toute autre condition physique.

SYSTÈME DE CLÉ INTELLIGENTE

Le système de clé intelligente permet au conducteur de démarrer le système VÉ (véhicule électrique) sans sortir la clé de sa poche ou de son sac. L'environnement de fonctionnement et/

5-8 Démarrage et conduite

ou les conditions peuvent affecter le fonctionnement du système de la clé intelligente.

Certains témoins indicateurs et témoins lumineux de fonctionnement sont également affichés sur l'affichage à cristaux liquides par matrice de points sur l'affichage inférieur. Reportez-vous à «Affichage à cristaux liquides par matrice de points» dans le chapitre «2. Instruments et commandes».

PRÉCAUTION

- **Assurez-vous de toujours avoir sur vous la clé intelligente lorsque vous conduisez.**
- **Ne laissez jamais la clé intelligente dans le véhicule quand vous en sortez.**

INTERRUPTEUR DE DÉMARRAGE À BOUTON-POUSSOIR

ATTENTION

N'actionnez pas l'interrupteur de démarrage en conduisant le véhicule sauf en cas d'urgence. (Le système VÉ s'éteint lorsque l'interrupteur de démarrage est appuyé 3 fois de suite ou lorsque l'interrupteur de démarrage est appuyé et maintenu pendant plus de 2 secondes.) Si le système VÉ s'arrête pendant la conduite, cela pourrait entraîner un accident ainsi que des blessures graves.

Avant d'utiliser l'interrupteur de démarrage, assurez-vous que le véhicule soit en position P (stationnement).

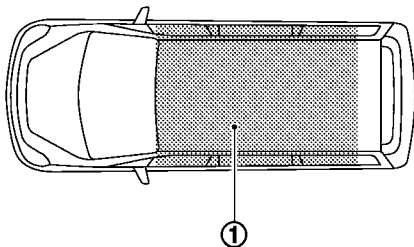

CHAMP D'OPÉRATION POUR LA FONCTION DE DÉMARRAGE DU VÉ (véhicule électrique)

La fonction de clé intelligente ne peut être utilisée pour démarrer le système VÉ (véhicule électrique) que lorsque la clé intelligente se trouve dans la plage de fonctionnement spécifiée ①.

Lorsque la pile de la clé intelligente est presque déchargée ou s'il existe de fortes ondes radio-électriques à proximité, la plage de fonctionnement du système de clé intelligente se rétrécit et celle-ci peut ne pas fonctionner correctement.

Si la clé intelligente se situe dans la plage de fonctionnement, il est possible même pour quelqu'un n'ayant pas sur soi la clé intelligente de tourner l'interrupteur de démarrage et démarrer le système VÉ (véhicule électrique).

- Le compartiment à bagages n'est pas inclus dans la plage de fonctionnement, mais la clé intelligente peut y fonctionner.
- Si la clé intelligente est placée sur le tableau de bord, dans la boîte à gants ou dans le vide-poches de la portière, elle peut ne pas fonctionner.
- Si la clé intelligente est placée près d'une portière ou d'une fenêtre en dehors du véhicule, elle peut ne pas fonctionner.

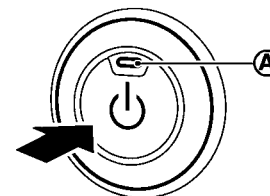
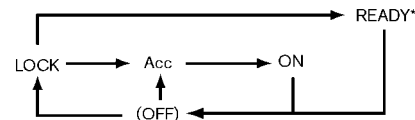

*: Appuyez lorsque vous enfoncez la pédale de frein.

FONCTIONNEMENT DE L'INTERRUPTEUR DE DÉMARRAGE

Lorsque l'interrupteur de démarrage est appuyé avec la pédale de frein non enfoncée, la position de l'interrupteur de démarrage changera comme suit :

- Appuyez une fois pour passer à ACC.
- Appuyez deux fois pour passer à ON.
- Appuyez trois fois pour passer sur OFF.
- Appuyez quatre fois pour passer à ACC.
- Ouvrez ou fermez n'importe quelle portière pour retourner à la position LOCK lorsqu'en

position OFF.

Le témoin indicateur **(A)** sur l'interrupteur de démarrage s'allume lorsque l'interrupteur de démarrage est en position ACC ou ON.

Le verrouillage de l'allumage est prévu pour que l'interrupteur de démarrage ne puisse pas être mis sur LOCK avant que le véhicule ne soit sur la position P (stationnement).

Lorsque l'interrupteur de démarrage ne peut être mis sur LOCK, procédez comme suit :

1. Mettez la commande du levier sélecteur en position P pour placer le véhicule en position P (stationnement).
2. Tournez l'interrupteur de démarrage en position OFF. L'indicateur de positionnement de l'interrupteur de démarrage **(A)** ne s'allumera pas.
3. Ouvrez la portière. L'interrupteur de démarrage passera en position LOCK.

Il est possible de déplacer le véhicule à partir de position P (stationnement) lorsque l'interrupteur de démarrage est sur la position ON et que la pédale de frein est enfoncée.

POSITIONS DE L'INTERRUPTEUR DE DÉMARRAGE

LOCK (position normale de stationnement)

L'interrupteur de démarrage peut être verrouillé uniquement dans cette position.

L'interrupteur de démarrage sera déverrouillé s'il est enfoncé en position ACC pendant que le conducteur a la clé intelligente sur lui.

ACC (accessoires)

Cette position permet d'utiliser les accessoires électriques tel que la radio lorsque le système VÉ est éteint.

ON

Cette position démarre le système VÉ (véhicule électrique) et les circuits électriques du véhicule sous tension.

PRÊT (position normale de conduite)

Cette position allume le système VÉ (véhicule électrique), les accessoires électriques et le véhicule peut être conduit.

OFF

Le système VÉ (véhicule électrique) peut être éteint.

L'interrupteur de démarrage peut être mis en position LOCK jusqu'à ce que le véhicule soit mis en position P (stationnement).



PRÉCAUTION

Ne laissez pas le véhicule avec l'interrupteur de démarrage en position ACC pendant une longue période. Cela peut décharger la batterie 12-volt.

REMARQUE :

Si l'interrupteur de démarrage est enfoncé rapidement ou deux fois à la suite rapidement, il peut ne pas fonctionner même si un carillon retentit. Appuyez à nouveau sur l'interrupteur, plus lentement.

ARRÊT D'URGENCE DU VÉ (véhicule électrique)

Pour arrêter le VÉ (véhicule électrique) dans une situation d'urgence lors de la conduite, exécutez la procédure suivante.

- Appuyez rapidement 3 fois de suite sur l'interrupteur de démarrage ou,
- Appuyez et maintenez l'interrupteur de démarrage enfoncé pendant plus de 2 secondes.

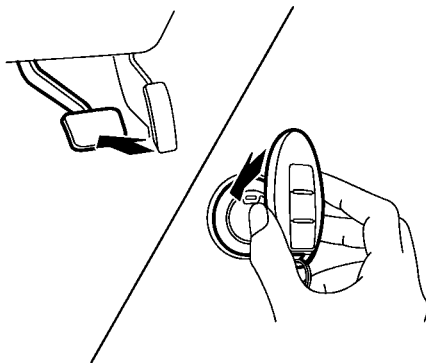

DÉCHARGEMENT DE LA PILE DE LA CLÉ INTELLIGENTE

Si la pile de la clé intelligente est déchargée, ou les conditions environnementales interfèrent avec le fonctionnement de la clé intelligente, démarrez le système VÉ (véhicule électrique) en mode PRÊT à conduire selon la procédure suivante :

1. Enfoncez la commande de position P (stationnement) du levier sélecteur.
2. Appuyez fermement sur la pédale de frein.
3. Mettez la clé intelligente contre l'interrupteur de démarrage comme illustré. (Un carillon retentit.)

4. Appuyez sur l'interrupteur de démarrage tout en enfonçant la pédale de frein dans les 10 secondes suivant le retentissement du carillon. La position de l'interrupteur de démarrage passe au mode PRÊT à conduire.

Au terme de l'étape 3, si vous appuyez sur l'interrupteur de démarrage sans enfoncer la pédale de frein, l'interrupteur de démarrage passe en position ACC.

REMARQUE :

- **Lorsque vous mettez l'interrupteur de démarrage sur ACC ou ON ou en mode mode PRÊT à conduire en suivant la procédure ci-dessus, il est possible que le témoin de déchargement de la pile de la clé intelligente apparaisse sur l'affichage à cristaux liquides par matrice de points, même si la clé intelligente se trouve dans le véhicule. Ceci ne constitue pas une anomalie. Pour empêcher l'indicateur d'avertissement de clignoter, appuyez à nouveau sur l'interrupteur de démarrage de la clé intelligente.**
- **Si le témoin de déchargement de la pile de la clé intelligente apparaît sur l'affichage à cristaux liquides par matrice de points, remplacez la batterie dès que**

possible. Reportez-vous à «Remplacement de la pile de la clé intelligente» dans le chapitre «8. Entretien et interventions à effectuer soi-même».

AVANT DE DÉMARRER LE SYSTÈME VÉ (véhicule électrique)

- Procédez à une vérification rapide tout autour du véhicule.
- Vérifiez les niveaux de liquide tels que le liquide de refroidissement, le liquide de frein, et le liquide de lave-glace de pare-brise aussi fréquemment que possible.
- Assurez-vous que toutes les vitres et lumières sont propres.
- Vérifiez l'aspect et l'état des pneus. Vérifiez également les pressions de gonflage.
- Vérifiez que toutes les portières soient fermées.
- Réglez les sièges et les appuis-tête.
- Réglez les rétroviseurs intérieurs et extérieurs.
- Bouclez les ceintures de sécurité et demandez à tous les passagers d'en faire autant.
- Vérifiez le fonctionnement des témoins lorsque l'interrupteur de démarrage est mis en position ON. (Reportez-vous à «Témoins lumineux/indicateurs et rappels sonores» dans le chapitre «2. Instruments et commandes».)

DÉMARRER LE SYSTÈME VÉ (véhicule électrique)

1. Vérifiez que le frein de stationnement est serré.
2. Vérifiez que le véhicule est en position P (stationnement).

Le VÉ (véhicule électrique) est conçu pour ne pas fonctionner jusqu'à ce que le sélecteur soit en position P (stationnement) ou N (point mort).

Vous devez toujours avoir la clé intelligente sur vous lorsque vous utilisez l'interrupteur de démarrage.

3. Enfoncez la pédale de frein et appuyez sur l'interrupteur de démarrage pour mettre le système VÉ (véhicule électrique) en position PRÊT à conduire.

Pour mettre immédiatement le véhicule en position PRÊT à conduire, appuyez et relâchez l'interrupteur de démarrage tout en enfonçant la pédale de frein avec l'interrupteur de démarrage sur quelque position que ce soit. Le témoin indicateur PRÊT à conduire  du compteur s'allume.

4. Pour arrêter le système VÉ (véhicule électrique), appuyez sur la commande de position P du levier sélecteur, et mettez l'interrupteur de démarrage en position OFF.

CONDUITE DU VÉHICULE

SYSTÈME DE COMMANDE DES VITESSES ÉLECTRIQUE

Ce véhicule est contrôlé électroniquement pour produire le plus d'énergie disponible possible et pour un fonctionnement souple.

Dans les pages suivantes, nous indiquons les procédés de manipulation recommandés pour ce véhicule.

Démarrage du véhicule

1. Après avoir mis le véhicule en position PRÊT à conduire, enfoncez la pédale de frein au maximum avant de déplacer le levier sélecteur sur la position D (conduite).

Le levier sélecteur de ce véhicule est conçu de telle façon qu'il faut appuyer à fond sur la pédale de frein avant de passer de la position P (stationnement) à tout autre position de conduite lorsque l'interrupteur de démarrage est sur la position ON.

Le levier sélecteur ne peut pas être déplacé de la position P (stationnement) à une autre position tant que l'interrupteur de démarrage est réglé sur la position LOCK, OFF ou ACC ou si la clé est retirée.

2. Tout en continuant à appuyer sur la pédale de frein, déplacez le levier sélecteur en position D (conduite).
3. Desserrez le frein de stationnement électrique et relâchez la pression sur la pédale de frein, et commencez à faire rouler lentement le véhicule.

ATTENTION

- **N'appuyez pas sur la pédale d'accélérateur lors du passage du levier sélecteur de la position P (stationnement) ou N (point mort) vers R (marche arrière) ou D (conduite). N'enfoncez la pédale de frein que si le changement de vitesse est terminé. Vous risqueriez autrement de perdre le contrôle du véhicule, ce qui peut être la cause d'un accident.**
- **Ne passez jamais en mode P (stationnement) ou R (marche arrière) lorsque le véhicule se déplace. Vous risqueriez autrement de perdre le contrôle du véhicule et d'avoir un accident.**

PRÉCAUTION

- **Lorsque vous arrêtez le véhicule en montée, ne maintenez pas le véhicule immobilisé en appuyant sur la pédale d'accélérateur. Utilisez toujours la pédale de frein à cet effet.**
- **Ne suspendez pas d'objets sur le levier sélecteur. Cela peut provoquer un accident dû à un démarrage soudain.**
- **Ne passez pas brusquement en position ECO sur des routes glissantes. Vous risqueriez de perdre le contrôle du véhicule.**

REMARQUE :

Si la pédale d'accélérateur est enfoncée lorsque le véhicule est en position D (conduite) ou ECO et que la ceinture de sécurité du conducteur est bien attachée, le frein de stationnement sera relâché automatiquement. Reportez-vous à «Frein de stationnement électrique» plus loin dans ce chapitre.

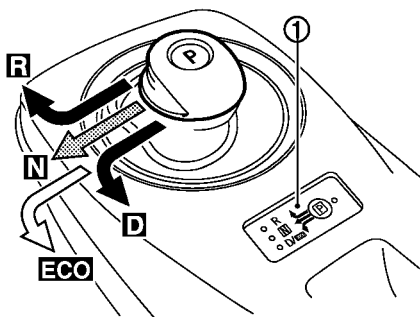

Changement de vitesse

Pour déplacer le levier sélecteur,

- ➡ : Faites glisser le long de la coulisse lorsque vous enfoncez la pédale de frein.
- ➡ : Après l'avoir fait glissé, maintenez-le dans la même position jusqu'à ce que le véhicule soit mis en position N (point mort).
- ➡ : Lorsque vous êtes en position D (conduite), faites glisser le long de la coulisse.

REMARQUE :

- Vérifiez que le véhicule est en position de levier voulue avec l'indicateur de levier ① situé près du levier sélecteur ou sur l'affichage à cristaux liquides par matrice de points du compteur.
- Pour passer le véhicule de la position D (conduite) à la position ECO, déplacez le levier sélecteur sur la position D (conduite).

Après avoir mis le véhicule en position PRÊT à conduire, enfoncez la pédale de frein au maximum, et déplacez le levier sélecteur sur la position de levier voulue.

Si l'interrupteur de démarrage est mis en position OFF ou ACC pour quelque raison que ce soit, alors que la position de levier est dans tout autre position que la position P (stationnement), l'interrupteur de démarrage ne peut pas être mis sur la position LOCK.

Si l'interrupteur de démarrage ne peut pas être mis en position LOCK, effectuez la procédure suivante.

1. Serrez le frein de stationnement lorsque le véhicule est à l'arrêt.
2. Mettez l'interrupteur de démarrage en position ON lorsque vous enfoncez la pédale de frein à pied.

3. Appuyez sur la commande de position P et passez en position P (stationnement).
4. Placez l'interrupteur de démarrage en position OFF.

REMARQUE :

Le véhicule applique automatiquement la position P (stationnement) lorsque l'interrupteur de démarrage est en position OFF.

⚠ ATTENTION

- Le levier sélecteur est toujours en position centrale lorsque vous le relâchez. Lorsque l'interrupteur de démarrage est mis en position PRÊT à conduire, le conducteur doit vérifier que le véhicule est en position P (stationnement). L'indicateur près du «P» du levier sélecteur s'allume et «P» s'affiche sur le compteur. Si le véhicule est en position D (conduite) ou R (marche arrière) lorsque l'interrupteur de démarrage est mis en position PRÊT à conduire, cela peut causer un démarrage soudain, ce qui peut être à l'origine d'un accident.

- Sur une route en colline, ne laissez pas le véhicule reculer lorsque vous êtes en position D (conduite) ou ECO, ou laissez-le reculer lorsque vous êtes en position R (marche arrière). Cela peut causer un accident.

PRÉCAUTION

- Ne glissez pas le levier sélecteur pendant que vous appuyez sur la commande de position P. Cela peut endommager le moteur électrique.
- Lorsque vous passez à la position voulue en actionnant le levier sélecteur, vérifiez que ce-dernier revient à la position centrale en relâchant le levier. Maintenir le levier sélecteur sur une position à mi-chemin peut également endommager le système de commande des vitesses.
- N'actionnez pas le levier sélecteur lorsque la pédale d'accélérateur est enfoncée, sauf lorsque vous passez à la position ECO. Cela peut provoquer un démarrage brusque, ce

qui peut causer un accident.

- Les opérations suivantes ne sont pas permises parce qu'une force excessive sera appliquée au moteur de traction et cela peut endommager le véhicule.
 - Placer le levier sélecteur sur la position R (marche arrière) lorsque vous conduisez en marche avant.
 - Placer le levier sélecteur sur la position D (conduite) ou ECO en marche arrière.
- Si vous tentez ces opérations, un carillon retentit et le véhicule passe en position N (point mort).

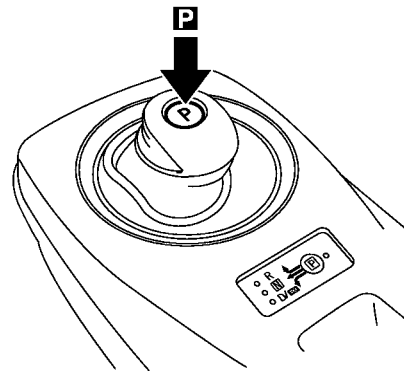

P (stationnement) :

Utilisez cette position de levier lorsque le véhicule est garé ou lorsque vous placez le véhicule en position PRÊT à conduire. Assurez-vous que le véhicule est arrêté complètement. **Pour passer à la position P (stationnement), appuyez sur la commande de position P comme indiqué sur l'illustration ci-dessus dès que le véhicule s'est arrêté complètement. Si vous appuyez sur la commande de position P alors que le véhicule est en mouvement, un carillon retentit et la position de levier actuelle est maintenue.** Serrez le frein de stationnement. Si vous vous gardez en côte, serrez d'abord le frein

de stationnement puis appuyez sur la commande de position P et déplacez le véhicule sur la position P (stationnement).

REMARQUE :

- **Lorsque le véhicule est à l'arrêt, si la position de levier est mis dans tout autre position que la position P (stationnement) lorsque l'interrupteur de démarrage est réglé sur OFF, il passera automatiquement à la position P (stationnement).**
- **Si la commande de position P est enfoncée lorsque vous faites glisser le levier sélecteur, la position de levier ne passera pas en position P (stationnement). Lorsque vous appuyez sur la commande de position P, assurez-vous d'abord de laisser revenir le levier sélecteur en position centrale.**

R (marche arrière) :

Cette position du levier sélecteur sera utilisée pour faire une marche arrière. Vérifiez toujours que le véhicule est complètement arrêté avant de sélectionner la position R (marche arrière). **Si le véhicule est placé en position D (conduite) lors d'une marche arrière, le carillon retentit et le véhicule passe en position N (point mort).**

N (point mort) :

Aucun rapport de marche avant ou de marche arrière n'est engagé. Le véhicule peut être mis en position PRÊT à conduire de cette position.

Ne passez pas en position N (point mort) lors de la conduite. Le système de frein à récupération ne fonctionne pas en position N (point mort). Toutefois, les freins du véhicule vont arrêter la voiture.

D (conduite) :

Placez le levier sélecteur dans cette position pour la conduite normale du véhicule. **Si le véhicule est placé en position D (conduite) lors d'une marche arrière, le carillon retentit et le véhicule passe en position N (point mort).**

ECO :

Utilisez ECO pour augmenter la distance de conduite.

Par rapport à la position D (conduite), ECO consomme moins d'énergie pour faire fonctionner le moteur de traction, le chauffage et la climatisation et permet d'augmenter la distance de conduite du véhicule. **ECO ne peut être sélectionné que de la position D (conduite).**

FREIN DE STATIONNEMENT ÉLECTRIQUE

Le frein de stationnement électrique peut être serré ou desserré automatiquement en utilisant la commande de frein de stationnement électrique.

ATTENTION

- **Avant de conduire, assurez-vous que le frein de stationnement électrique est desserré. Autrement, ceci pourrait causer une défaillance du frein qui peut provoquer un accident.**
- **Ne desserrez pas le frein de stationnement électrique depuis l'extérieur du véhicule.**
- **Ne laissez pas des enfants sans surveillance dans le véhicule. Ils pourraient desserrer le frein de stationnement électrique et causer un accident.**
- **Lorsque vous quittez le véhicule, serrez le frein de stationnement électrique et appuyez sur la commande de position P (stationnement) du levier sélecteur.**

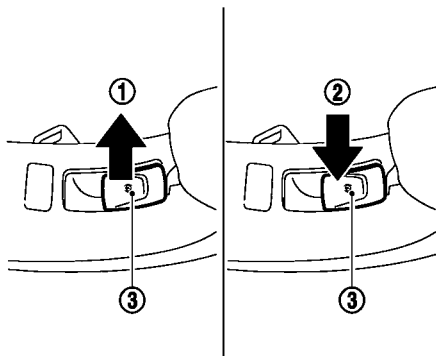

Pour serrer le frein :

1. Appuyez fermement sur la pédale de frein.
2. Tirez sur la commande de frein de stationnement électrique ①.

Lorsque vous utilisez la commande de frein de stationnement avec l'interrupteur de démarrage en position ON ou PRÊT à conduire, le témoin indicateur de frein de stationnement électrique et l'indicateur de fonctionnement de la commande de frein de stationnement électrique ③ s'allument après avoir serré fermement le frein de stationnement.

Pour desserrer le frein :

1. Appuyez fermement sur la pédale de frein.
2. Enfoncez la commande de frein de stationnement électrique ②.
3. Avant de conduire, assurez-vous que le témoin indicateur de frein de stationnement électrique et l'indicateur de fonctionnement de la commande de frein de stationnement électrique ③ s'éteignent.

Déserrage automatique du frein de stationnement électrique :

1. Bouclez bien la ceinture de sécurité du conducteur.
2. Enfoncez fermement la pédale de frein.
3. Mettez le véhicule en position D, ECO ou R.
4. Le frein de stationnement électrique est desserré automatiquement après avoir enfoncé la pédale d'accélérateur.

Démarrage en côte :

1. Serrez le frein de stationnement.
2. Bouclez bien la ceinture de sécurité du conducteur.
3. Vérifiez que le levier sélecteur est en position D (conduite) ou ECO.
4. Appuyez progressivement sur la pédale d'accélérateur.

5. Le frein de stationnement se desserre automatiquement.

REMARQUE :

- Lorsque le frein de stationnement électrique est serré ou desserré, un bruit de fonctionnement se fait entendre du côté inférieur du siège arrière. Toutefois, ceci ne constitue pas une anomalie.
- Lorsque le frein de stationnement électrique est serré et desserré fréquemment sur une courte période, le frein de stationnement électrique peut ne pas fonctionner pour empêcher que le système de frein de stationnement électrique ne surchauffe. Si cela se produit, actionnez à nouveau le frein de stationnement électrique après environ une minute.
- Le frein de stationnement électrique peut être desserré si l'interrupteur de démarrage est en position ON ou PRÊT à conduire.
- Si le frein de stationnement électrique doit être serré en cas d'urgence lors de la conduite, tirez et maintenez la commande de frein de stationnement électrique. Lorsque vous relâchez la

commande de frein de stationnement, le frein de stationnement sera desserré.

- **Lorsque vous tirez la commande de frein de stationnement électrique, le frein de stationnement électrique est serré et un carillon retentit. Le témoin indicateur de frein de stationnement électrique du compteur et l'indicateur de fonctionnement de la commande de frein de stationnement s'allument. Ceci n'est pas une anomalie. Le témoin indicateur de frein de stationnement électrique et l'indicateur de fonctionnement de la commande de frein de stationnement s'éteignent lorsque le frein de stationnement électrique est desserré.**
- **Tirez deux fois sur la commande de frein de stationnement électrique pour que le maximum de force de freinage électrique puisse être appliqué au véhicule.**
- **Lorsque vous utilisez la commande de frein de stationnement électrique avec l'interrupteur de démarrage en position ON, le témoin indicateur de frein de stationnement électrique du compteur et l'indicateur de fonctionnement de la**

commande de frein de stationnement s'allument.

- **Ne commencez pas à conduire lorsque le frein de stationnement est serré. Cela peut provoquer une surchauffe du frein de stationnement ou réduire son efficacité, ce qui peut causer un accident.**
- **Lorsque vous tirez sur la commande de frein de stationnement électrique avec l'interrupteur de démarrage en position OFF ou ACC, l'indicateur de fonctionnement de la commande de frein de stationnement reste allumé pendant un court moment.**



PRÉCAUTION

Pour stationner le véhicule par temps froid, enfoncez la commande de position P du levier sélecteur et placez des cales appropriées à l'avant et à l'arrière de la roue avec le frein de stationnement électrique desserré. Si le frein de stationnement électrique est enfoncé par temps froid, le frein peut geler et ne pas pouvoir être desserré.

Si un dysfonctionnement se produit dans le système de frein de stationnement électronique à cause d'une décharge de la batterie 12-volt, etc. ou que le frein de stationnement électronique ne peut pas être desserré en utilisant la commande de frein de stationnement électronique, desserrez manuellement le frein de stationnement électronique.

Pour les procédures de déserrage du frein de stationnement électronique, reportez-vous à «Libération de frein de stationnement mécanique» dans le chapitre «6. En cas d'urgence».

RÉGULATEUR DE VITESSE

PRÉCAUTIONS À PRENDRE AVEC LE RÉGULATEUR DE VITESSE

- Si le régulateur de vitesse ne fonctionne pas normalement, il s'annule automatiquement. Le témoin indicateur de SET à l'écran à cristaux liquides par matrice de points clignotera pour avertir le conducteur.
- Si le témoin indicateur SET clignote sur l'affichage à cristaux liquides à matrice de points, mettez la commande PRINCIPALE du régulateur en position d'arrêt, et faites vérifier le système par un concessionnaire LEAF certifié par NISSAN.
- Le témoin SET risque de clignoter sur l'affichage à cristaux liquides à matrice de points lorsque l'interrupteur PRINCIPAL du régulateur de vitesse est sur ON en même temps que la commande RESUME/ACCELERATE ou la commande SET/COAST ou encore la commande CANCEL est enfoncée. Pour ajuster correctement le régulateur de vitesse, procédez de la manière suivante.

⚠ ATTENTION

N'utilisez pas le régulateur de vitesse dans les conditions suivantes :

- **lorsqu'il est impossible de maintenir la vitesse du véhicule constante**
- **en circulation dense ou dont la vitesse varie**
- **sur des routes sinueuses ou vallonnées**
- **sur routes glissantes (pluie, neige, verglas, etc.)**
- **dans un endroit en grand vent**

Ceci pourrait vous faire perdre le contrôle du véhicule et causer un accident.

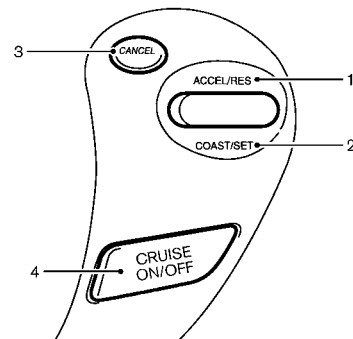

1. Commande RESUME/ACCELERATE
2. Commande SET/COAST
3. Commande CANCEL
4. Commande PRINCIPALE (ON-OFF)

MANIPULATION DU RÉGULATEUR DE VITESSE

Le régulateur de vitesse permet de maintenir une vitesse variant entre 40 et 144 km/h (25 à 89 mi/h) sans avoir à appuyer sur la pédale d'accélérateur.

Pour utiliser le régulateur de vitesse, appuyez sur la commande PRINCIPALE. Le témoin CRUISE s'affiche sur l'écran à cristaux liquides par matrice de points.

Pour régler la vitesse de croisière, accélérez le véhicule jusqu'à la vitesse voulue, appuyez sur la commande SET/COAST et relâchez-la. Enlevez votre pied de la pédale d'accélérateur. Le véhicule est maintenu à la vitesse mémorisée.

- **Pour dépasser un autre véhicule**, appuyez sur la pédale d'accélérateur. Lorsque la pédale est relâchée, le véhicule reviendra à la vitesse précédemment réglée.
- Il est possible que le véhicule ne maintienne pas la vitesse réglée lors de la montée et de la descente de côtes abruptes. Dans un tel cas, conduisez sans utiliser le régulateur de vitesse.

Pour annuler la vitesse mémorisée, procédez selon l'une des méthodes suivantes.

1. Appuyez sur la commande CANCEL.
 2. Appuyez sur la pédale de frein.
 3. Placez la commande PRINCIPALE à l'arrêt. Le témoin CRUISE s'éteint sur l'écran à cristaux liquides par matrice de points.
- Si vous appuyez sur la pédale de frein tout en appuyant sur la commande RESUME/ACCELERATE ou SET/COAST et réglez de nouveau la vitesse, le régulateur de vitesse ne fonctionne pas. Éteignez la commande PRINCIPALE puis rallumez-la.

- Le fonctionnement du régulateur de vitesse est automatiquement arrêté si le véhicule ralentit à environ 13 km/h (8 mi/h) en dessous de la vitesse programmée.
- Si vous placez le levier sélecteur en position N (point mort), le régulateur de vitesse est annulé.

Pour régler à une vitesse de croisière supérieure, procédez selon l'une des méthodes suivantes.

- Appuyez légèrement sur la pédale d'accélérateur. Lorsque le véhicule atteint la vitesse désirée, appuyez sur la commande SET/COAST et relâchez-la.
- Appuyez et maintenez la commande RESUME/ACCELERATE. Relâchez la commande lorsque le véhicule atteint la vitesse désirée.
- Appuyez brièvement sur la commande RESUME/ACCELERATE. Chaque pression augmente la vitesse programmée d'environ 1,6 km/h (1 mi/h).

Pour régler à une vitesse de croisière inférieure, procédez selon l'une des méthodes suivantes.

- Appuyez légèrement sur la pédale de frein. Lorsque le véhicule atteint la vitesse choisie, appuyez sur la commande SET/COAST

puis relâchez-la.

- Appuyez et maintenez la commande SET/COAST. Relâchez la commande lorsque le véhicule a atteint la vitesse choisie.
- Appuyez, puis relâchez brièvement la commande SET/COAST. Chaque pression réduit la vitesse programmée d'environ 1,6 km/h (1 mi/h).

Pour reprendre la vitesse précédemment réglée, appuyez et relâchez la commande RESUME/ACCELERATE. Lorsque le véhicule roule à une vitesse supérieure à 40 km/h (25 mi/h), le véhicule reprendra la vitesse précédemment réglée.

AUGMENTER L'ÉCONOMIE D'ÉNERGIE

La distance de conduite dépend de plusieurs facteurs.

La distance de conduite réelle varie selon :

- la vitesse,
- la charge du véhicule,
- la charge électrique des accessoires du véhicule,
- le trafic et les conditions de route.

NISSAN recommande de développer les habitudes suivantes pour maximiser la distance de conduite maximale du véhicule :

Avant de conduire :

- Suivez les périodes d'entretien recommandées.
- Veillez à ce que les pneus soient gonflés à la pression correcte.
- Maintenez la géométrie des roues avant bien réglée.
- Préchauffez ou refroidissez en avance l'intérieur de la cabine pendant que le véhicule se charge.
- Retirez le chargement non nécessaire du véhicule.

Pendant la conduite :

- Conduisez en mode ECO
 - En position ECO, le frein à récupération est plus utilisé quand la pédale d'accélérateur est relâchée par rapport à la position D (conduite) et plus d'énergie est fournie à la batterie Li-ion.
 - La position ECO aide à réduire la consommation d'énergie en réduisant l'accélération par rapport à la même position de pédale d'accélérateur en position D (conduite).
 - La position ECO réduit l'énergie fournie au système de chauffage et de climatisation.
- Conduisez à une vitesse constante. Maintenez des vitesses de croisière en maintenant des positions constantes d'accélérateur ou en utilisant le régulateur de vitesse le cas échéant.
- Accélérez lentement et doucement. Appuyez et relâchez doucement la pédale d'accélérateur pour l'accélération et la décélération.
- Conduisez à vitesse modérée sur l'auto-route.

- Évitez les arrêts et les freinages fréquents. Gardez une bonne distance derrière les autres véhicules.
- Éteignez la climatisation/le chauffage quand vous n'en avez pas besoin.
- Sélectionnez un réglage de température modéré pour le chauffage et le refroidissement pour aider à réduire la consommation d'énergie.
- Utilisez la climatisation/le chauffage et fermez les vitres pour réduire la résistance à l'air lorsque vous conduisez à vitesse autoroutière.
- Relâchez la pédale d'accélérateur pour ralentir et ne serrez pas les freins si les conditions de trafic et de route le permettent.
 - Ce véhicule est équipé d'un système de frein à récupération. Le but principal du système de frein à récupération est de fournir de l'énergie pour recharger la batterie Li-ion et pour allonger la distance de conduite. Le «frein moteur» qui fonctionne selon les conditions de la batterie Li-ion est un avantage secondaire. En position D (conduite), lorsque la pédale d'accélérateur est relâchée, le système de frein à récupération fournit un

peu de décélération et un peu d'énergie à la batterie Li-ion.

STATIONNEMENT/ STATIONNEMENT EN CÔTE

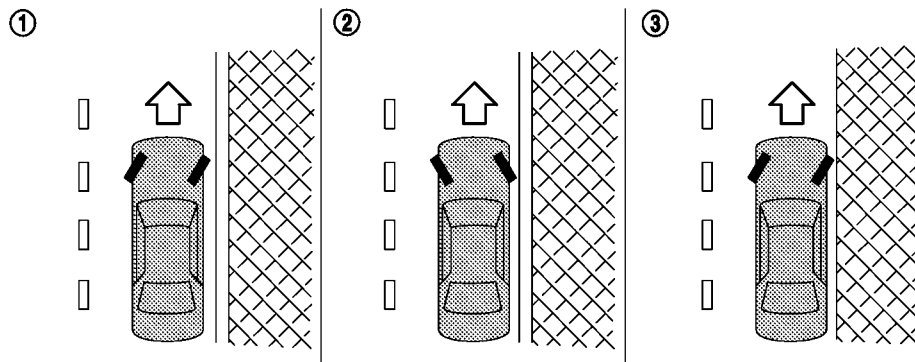

⚠ ATTENTION

- Il ne faut ni arrêter ni stationner le véhicule sur des matières inflammables telles que de l'herbe sèche, des vieux papiers ou des chiffons. Ils pourraient s'enflammer et provoquer un incendie.
- Ne laissez jamais le véhicule en mode PRÊT à conduire quand vous n'utilisez pas le véhicule.
- Ne laissez pas d'enfants sans surveillance à l'intérieur du véhicule. Ils

pourraient actionner des commutateurs ou commandes. Des enfants sans surveillance courent des risques d'accidents graves.

- Pour assurer la sécurité au stationnement, serrez toujours le frein de stationnement et placez le véhicule en position de stationnement. Dans le cas contraire, le véhicule risquerait de se mettre brusquement en mouvement ou de dévaler une pente et de causer un accident.

SYSTÈME DE DIRECTION ASSISTÉE ÉLECTRIQUE

1. Serrez fermement le frein de stationnement.
2. Enfoncez la commande de position P du levier sélecteur.
3. Pour éviter le déplacement inopiné du véhicule garé en côte, il est bon de tourner les roues comme illustré.
 - EN DESCENTE AVEC TROTTOIR : ①
Tournez les roues vers le trottoir et faites avancer le véhicule jusqu'à ce que la roue touche le trottoir.
 - EN MONTÉE AVEC TROTTOIR : ②
Tournez les roues à l'opposé du trottoir et faites reculer le véhicule lentement jusqu'à ce que la roue touche le trottoir.
 - EN MONTÉE OU EN DESCENTE SANS TROTTOIR : ③
Tournez les roues vers le côté de la route de sorte que le véhicule s'éloigne du centre de la chaussée, en cas de déplacement accidentel.
4. Placez l'interrupteur de démarrage en position OFF.

ATTENTION

- **Si le témoin indicateur PRÊT à conduire est sur OFF pendant la conduite, la direction assistée du volant ne fonctionne pas. Le volant est alors plus difficile à manœuvrer.**
- **Lorsque le témoin lumineux de direction assistée électrique s'allume lorsque le témoin indicateur PRÊT à conduire est sur ON, la direction assistée pour le volant arrête de fonctionner. Vous aurez encore le contrôle du véhicule mais le volant sera plus dur à opérer.**

Le système de direction assistée électrique est conçu pour fournir une direction assistée lors de la conduite pour manœuvrer le volant avec moins d'efforts.

Quand le volant est manoeuvré répétitivement ou continuellement lors du stationnement ou d'une conduite à vitesse très basse, la direction assistée pour le volant sera réduite. Ceci est pour prévenir la surchauffe du système de direction assistée électrique et pour l'empêcher d'être endommagé. Quand la direction assistée est réduite, l'opération du volant sera plus

difficile. Lorsque la température du système de direction assistée électrique baisse, le niveau de direction assistée redevient normal. Évitez de répéter de telles manipulations du volant, qui peuvent provoquer une surchauffe du système de direction assistée électrique.

Vous pouvez entendre un bruit lorsque le volant est manipulé rapidement. Toutefois, ceci ne constitue pas une anomalie.

Si le témoin lumineux de direction assistée électrique **PS** s'allume lorsque le témoin indicateur PRÊT à conduire est sur ON, cela peut indiquer que le système de direction assistée électrique ne fonctionne pas correctement et qu'il peut nécessiter un entretien. Faites vérifier le système de direction assistée électrique par un concessionnaire LEAF certifié par NISSAN. (Reportez-vous à «Témoin lumineux de direction assistée électrique» dans le chapitre «2. Instruments et commandes».)

Lorsque le témoin lumineux de direction assistée électrique s'allume lorsque le témoin indicateur PRÊT à conduire est sur ON, la direction assistée pour le volant arrête de fonctionner. Vous aurez encore le contrôle du véhicule. Toutefois, un plus grand effort est nécessaire pour tourner le volant, en particulier à basse vitesse et dans les virages serrés.

SYSTÈME DES FREINS

PRÉCAUTIONS À PRENDRE LORS DU FREINAGE

Ce véhicule est équipé de deux systèmes de freins :

1. Système de frein à commande hydraulique
2. Système de frein à régénération

Système de frein à commande hydraulique

Le système de frein à commande hydraulique est similaire aux freins utilisés sur les véhicules conventionnels.

Le système de freinage comporte deux circuits hydrauliques séparés. Si l'un des deux circuits ne fonctionne pas correctement, l'autre circuit assure un freinage sur deux roues.

Système de frein à régénération

Le but principal du système de frein à récupération est de fournir de l'énergie pour recharger la batterie Li-ion et pour allonger la distance de conduite. Le «frein moteur» qui fonctionne selon les conditions de la batterie est un avantage secondaire.

En position D (conduite), lorsque l'accélérateur est relâché, le système de frein à récupération fournit un peu de décélération et génère un peu

d'énergie pour la batterie Li-ion. De l'énergie est également générée lorsque la pédale de frein est serrée.

Si vous mettez le sélecteur de vitesse en position ECO et que vous levez le pied de la pédale d'accélérateur, le frein à récupération est plus serré qu'en position D (conduite). Toutefois, lors de conduites à haute vitesse, vous pouvez ressentir que le frein à récupération fournit moins de décélération que le frein moteur d'un véhicule ordinaire. Ceci est normal.

Le système de frein à récupération fournit moins de décélération lorsque la batterie Li-ion est complètement chargée. Le frein à récupération est automatiquement réduit lorsque la batterie Li-ion est complètement chargée pour empêcher une surcharge de la batterie Li-ion. Le frein à récupération est également réduit automatiquement lorsque la température de la batterie est élevée/basse (indiqué par les zones rouge/bleue de l'indicateur de température de la batterie) pour empêcher tout endommagement à la batterie Li-ion.

La pédale de frein doit être utilisée pour ralentir ou arrêter le véhicule selon les conditions de trafic ou de la route. Les freins du véhicule ne sont pas affectés par le fonctionnement du système de frein à récupération.

REMARQUE :

- **Lorsque vous serrez les freins à récupération, vous pouvez entendre un bruit provenant du système de frein à récupération. C'est une caractéristique de fonctionnement normal pour un VÉ (véhicule électrique).**
- **Si l'interrupteur de démarrage est dans une position autre que ON ou PRÊT à conduire, vous pouvez arrêter le véhicule en serrant la pédale de frein. Cependant, il vous faudra appuyer davantage sur la pédale de frein pour arrêter le véhicule et la distance d'arrêt sera plus longue.**
- **Lorsque vous serrez la pédale de frein, la sensation de la pédale de freinage ne sera pas fluide ou peut changer lorsque le système de frein à récupération coopératif s'active. Toutefois, le système de frein contrôlé électroniquement fonctionne normalement et cela n'indique pas un dysfonctionnement.**

Utilisation des freins

Ne gardez pas le pied sur la pédale de frein pendant la conduite. Une telle pratique provoquerait la surchauffe des freins, l'usure

excessive des freins et des patins, et une réduction de la distance de conduite.

Afin d'économiser les plaquettes de frein et d'empêcher les freins de surchauffer, réduisez votre vitesse et sélectionnez la position ECO avant de prendre une descente ou une longue pente. Le freinage est amoindri si les freins chauffent trop, ce qui risque d'entraîner la perte du contrôle de véhicule.

ATTENTION

- **En cas de conduite sur chaussée glissante, faites attention avant de freiner ou d'accélérer. Un freinage brusque ou une accélération soudaine peut causer un patinage des roues, ce qui peut être à l'origine d'un accident.**
- **Si la pédale de frein est enfoncée avec le système VÉ (véhicule électrique) éteint, vous pouvez ressentir un plus grand effort d'appui sur la pédale et un coup de pédale diminué. Si le témoin lumineux des FREINS ne s'allume pas et que vous avez l'impression que la pédale de frein est revenue à son état normal après le démarrage du système VÉ,**

cela indique qu'il n'y a aucun dysfonctionnement et le véhicule peut être utilisé normalement.

Freins humides

Lorsque le véhicule est lavé ou traverse une flaque d'eau, les freins risquent d'être mouillés. Par conséquent, les distances de freinage seront plus longues et le véhicule risque de tirer d'un côté ou de l'autre pendant le freinage.

Pour sécher les freins, conduisez le véhicule à vitesse raisonnable tout en appuyant légèrement sur la pédale de frein pour faire chauffer les garnitures. Procédez de cette manière jusqu'à ce que le freinage redevienne normal. Évitez de conduire à grande vitesse tant que les freins n'ont pas séchés.

RODAGE DU FREIN DE STATIONNEMENT ÉLECTRIQUE

Rodez les patins de frein de stationnement à chaque fois que l'immobilisation effectuée par le frein de stationnement est affaiblie ou à chaque fois que les patins et/ou les tambours du frein de stationnement doivent être remplacés, afin de maintenir les meilleures performances de freinage.

Cette procédure est décrite dans le manuel de réparation du véhicule et peut être effectuée par un concessionnaire LEAF certifié par NISSAN.

SYSTÈME ANTIBLOPAGE DES ROUES (ABS)

ATTENTION

- **Le système antiblocage des roues (ABS) est un dispositif de pointe extrêmement élaboré, mais il ne peut en aucune manière prévenir les accidents dus à la négligence ou à l'imprudence du conducteur. Il peut aider à conserver le contrôle du véhicule pendant le freinage sur une surface glissante. Il ne faut pas oublier que la distance d'arrêt sur une route glissante est plus grande que sur une surface normale et ce, même avec l'ABS. La distance d'arrêt est supérieure quand vous roulez sur des routes accidentées, du gravier ou des routes enneigées ou en cas d'utilisation des chaînes. Maintenez toujours une distance raisonnable avec le véhicule qui se trouve devant. Ainsi, c'est le conducteur qui est responsable de la**

sécurité.

- **Le type et l'état des pneus influencent la capacité de freinage réel.**
 - **En cas de remplacement des pneus, posez toujours la taille de pneu spécifiée sur les quatre roues.**
 - **Pour plus de détails, reportez-vous à «Roues et pneus» dans le chapitre «8. Entretien et interventions à effectuer soi-même» de ce manuel.**

Utilisation du système

Appuyez sur la pédale de frein et maintenez-la enfoncée. Appuyez avec une pression ferme et constante, mais ne «pompez» pas les freins. L'ABS se mettra en route pour empêcher les roues de se bloquer. Dirigez le véhicule de manière à éviter les obstacles.

ATTENTION

Ne pompez pas la pédale de frein. Cette action aurait pour effet d'augmenter la distance de freinage.

Fonction d'essai automatique

L'ABS comprend des capteurs électroniques, des pompes électriques et des électrovalves hydrauliques, le tout contrôlé par un ordinateur. Cet ordinateur comprend une fonction d'essai automatique intégrée qui teste le système chaque fois que vous mettez l'interrupteur de démarrage en position PRÊT à conduire et que le véhicule avance ou recule à basse vitesse. Pendant l'essai automatique, la pédale de frein risque de faire du «bruit» et/ou provoquer une sensation de pulsation. C'est un phénomène tout à fait normal qui n'indique en rien un défaut de fonctionnement. Si l'ordinateur détecte une

défectuosité, il désactivera l'ABS, alors que l'ABS s'allumera sur le tableau de bord. Le système des freins fonctionnera ensuite normalement, mais sans assistance antiblocage.

Si le témoin lumineux ABS s'allume durant l'essai automatique ou lors de la conduite, amenez votre véhicule à un concessionnaire LEAF certifié par NISSAN pour effectuer les réparations.

Fonctionnement normal

L'ABS fonctionne à des vitesses supérieures à 5 à 10 km/h (3 à 6 mi/h). La vitesse d'activation dépend des conditions de route.

Lorsque l'ABS détecte qu'une roue est prête à se bloquer, le vérin applique et libère rapidement une pression hydraulique. Cette action est similaire à pomper les freins très rapidement. Pendant que le vérin fonctionne, une sensation de pulsation de la pédale de frein peut être ressentie et le vérin sous le capot peut produire un bruit ou des vibrations. Ceci est un phénomène normal qui indique que l'ABS fonctionne correctement. Les pulsations peuvent indiquer, cependant, que les conditions de la route sont dangereuses et il est alors conseillé de conduire avec la plus grande prudence.

SYSTÈME DE CONTRÔLE DE DYNAMIQUE DU VÉHICULE (VDC)

Le système de contrôle de dynamique du véhicule (VDC) utilise des capteurs variés pour surveiller les saisies du conducteur et le mouvement du véhicule.

- Il contrôle la pression de freinage afin de réduire le patinage des roues sur une roue motrice qui patine afin de transférer la puissance sur une roue motrice du même essieu qui ne patine pas.
- Il contrôle la pression de freinage et la puissance du moteur de traction afin de réduire le patinage des roues motrices en fonction de la vitesse du véhicule (fonction de commande de traction).
- Il contrôle la pression de freinage au niveau de chaque roue et la puissance du moteur de traction afin de permettre au conducteur de garder le contrôle du véhicule dans les conditions suivantes :
 - sous-virage (le véhicule a tendance à ne pas suivre la trajectoire malgré des consignes de direction accrues)
 - survirage (le véhicule a tendance à patiner sur certaines routes ou dans certaines conditions de conduite).

Le système VDC peut aider le conducteur à garder le contrôle du véhicule, mais il ne peut pas empêcher une perte de contrôle du véhicule



dans toutes les situations de conduite.

Lorsque le système VDC fonctionne, le témoin lumineux VDC  situé sur le tableau de bord clignote. Lorsque le témoin clignote, veuillez noter ce qui suit.

- La route peut être glissante ou le système peut déterminer qu'une action est nécessaire afin d'aider à maintenir le véhicule sur la trajectoire.
- Une sensation de pulsation de la pédale de frein peut être ressentie et un bruit ou des vibrations peuvent être entendu du dessous de capot. Ceci est un phénomène normal qui indique que le système VDC fonctionne correctement.
- Ajustez votre vitesse et votre conduite en fonction de l'état de la route.



Reportez-vous à «Témoin lumineux de contrôle de dynamique du véhicule (VDC)» dans le chapitre «2. Instruments et commandes» et à «Témoin indicateur de désactivation du contrôle de dynamique du véhicule (VDC)» dans le chapitre «2. Instruments et commandes».

En cas de dysfonctionnement du système, le témoin  s'allume sur l'affichage inférieur. Le système VDC s'éteint automatiquement lorsque ce témoin lumineux est allumé.





L'interrupteur VDC OFF est utilisé pour désactiver le système VDC. L'indicateur de désactivation VDC  s'allume pour indiquer que le système VDC est désactivé. Lorsque le commutateur VDC est utilisé pour désactiver le système, le système VDC continue de fonctionner afin d'empêcher une roue motrice de patiner en transférant la puissance sur une roue motrice qui ne patine pas. Le cas échéant, le témoin  se met à clignoter. Toutes les autres fonctions VDC sont désactivées, et le témoin  ne clignote pas. Le système VDC est réinitialisé automatiquement lorsque l'interrupteur de démarrage est mis sur la position OFF puis à nouveau sur ON.

Cet ordinateur comprend une fonction d'essai automatique intégrée qui teste le système chaque fois que le VÉ (véhicule électrique) est mis en route et que le véhicule avance ou recule à basse vitesse. Pendant l'essai automatique, la pédale de frein risque de faire du «bruit» et/ou provoquer une sensation de pulsation. Ceci est un phénomène normal et n'indique pas une anomalie.

ATTENTION

- Le système VDC est conçu pour aider le conducteur à maintenir la stabilité de conduite, mais il n'empêche pas les accidents causés par une manœuvre brutale du volant à grande vitesse ou par des techniques de conduite imprudentes ou dangereuses. Avant de négocier un virage ou de passer sur une route glissante, réduisez la vitesse et faites très attention lorsque vous roulez et prenez des virages sur des surfaces glissantes ; conduisez toujours prudemment.
- Ne modifiez pas la suspension du véhicule. Si des composants de la suspension comme par exemple les amortisseurs, ressorts, bagues, barres antiroulis, douilles et roues ne sont pas recommandés par NISSAN pour votre véhicule ou s'ils sont extrêmement endommagés, le système VDC pourrait ne pas fonctionner correctement. Il est possible que ceci affecte les performances de conduite du véhicule, et que le témoin  clignote ou que 

s'allume.

- Si les pièces relatives aux freins, comme les plaquettes de freins, les disques et les patins, ne sont pas recommandées par NISSAN ou qu'elles sont très abîmées, le système VDC peut ne pas fonctionner correctement et  pourrait s'allumer.
- L'utilisation de pièces de gestion du moteur de traction non recommandées par NISSAN ou extrêmement détériorées risque d'entraîner l'allumage de .
- En cas de conduite sur des surfaces à très forte déclivité (par exemple, dans des virages surélevés), il est possible que le système VDC ne fonctionne pas correctement et que le témoin  s'allume. Évitez ce type de routes.
- En cas de conduite sur une surface instable (plaque tournante, ferry, monte-charge ou rampe par exemple), il est possible que le témoin  s'allume. Ceci ne constitue pas une anomalie. Redémarrez le VÉ (véhicule électrique) lorsque vous

revenez sur une surface stable.

- Si vous utilisez des roues ou pneus autres que ceux recommandés par NISSAN, le système VDC risque de ne pas fonctionner correctement et il est possible que le témoin  s'allume.
- Le système VDC ne dispense pas de mettre les pneus d'hiver ou les chaînes sur les routes enneigées.

CONDUITE PAR TEMPS FROID

OUVERTURE D'UNE SERRURE DE PORTIÈRE GELÉE

Pour éviter le gel des serrures de portière, introduisez un liquide dégivrant dans le trou de la serrure. Si la serrure gèle, chauffez la clé avant de l'introduire dans le trou de la serrure ou utilisez le porte-clés à télécommande sans clé.

ANTIGEL

En hiver, lorsqu'il est possible que la température extérieure descende en-dessous de 0°C (32°F), vérifiez l'antigel pour vous assurer d'une protection appropriée en hiver. Pour plus d'informations, reportez-vous à «Système de refroidissement» dans le chapitre «8. Entretien et interventions à effectuer soi-même».

BATTERIE 12-VOLT

Si la batterie 12-volt n'est pas suffisamment chargée par temps très froid, l'électrolyte risque de geler et d'endommager la batterie. Vérifiez régulièrement la batterie 12-volt pour en obtenir le rendement maximum. Pour plus d'informations, reportez-vous à «Batterie 12-volt» dans le chapitre «8. Entretien et interventions à effectuer soi-même».

VIDANGE DU LIQUIDE DE REFROIDISSEMENT

Si le véhicule doit être garé à l'extérieur sans antigel, vidangez le liquide de refroidissement. N'oubliez pas de remplir le circuit à nouveau avant de remettre le véhicule en service. Pour plus de détails, reportez-vous à «Système de refroidissement» dans le chapitre «8. Entretien et interventions à effectuer soi-même».

ÉQUIPEMENT DES PNEUS

Les pneus SUMMER (été) ont des sculptures qui augmentent la performance de roulement sur pavé sec. Cependant la performance de ces pneus est amoindrie sur les surfaces enneigées ou gelées. Si vous faites fonctionner votre véhicule sur les routes enneigées ou verglacées, NISSAN vous recommande alors de chausser les quatre roues de pneus MUD & SNOW (boue et neige) ou ALL SEASON (toutes saisons). Concernant le type, la taille, la vitesse et autres informations, consultez un concessionnaire LEAF certifié par NISSAN.

Pour obtenir une adhérence supplémentaire sur routes glacées, des pneus à crampons peuvent être utilisés. Néanmoins, certains provinces ou territoires du Canada et les états des États-Unis interdisent leur utilisation. Avant de poser des pneus à crampons, vérifiez les réglementations

locales et provinciales.

Sur chaussées sèches ou mouillées, les pneus hiver à crampons ne donneront qu'une adhérence médiocre et risquent de faciliter le dérapage des roues équipé aux pneus hiver sans crampons.

Des chaînes antidérapantes peuvent être utilisées sur les pneus. Pour plus de détails, reportez-vous à «Chaînes antidérapantes» dans le chapitre «8. Entretien et interventions à effectuer soi-même».

ÉQUIPEMENT SPÉCIAL POUR L'HIVER

Il est recommandé de garder les équipements suivants dans le véhicule pendant l'hiver :

- Un grattoir ou une brosse dure pour enlever la glace et la neige du pare-brise, des vitres et des essuie-glaces.
- Une pelle pour dégager le véhicule en cas d'embourbement dans la neige.
- Liquide de lave-glace en réserve pour pouvoir remplir le réservoir.

CONDUITE SUR LA NEIGE OU SUR LA GLACE

ATTENTION

- La glace fondue (0°C, 32°F et pluie gelée), la neige très froide et la glace sont particulièrement glissantes. Dans ces conditions, la traction ou la tenue de route du véhicule sera très diminuée. N'empruntez pas les routes recouvertes de glace fondue avant qu'elles ne soient revêtues de sel ou de sable.
- Roulez toujours prudemment quelles que soient les conditions. Accélérez et ralentissez avec précaution. Si vous accélérez trop vite, les roues motrices perdent de leur traction.
- Gardez une plus grande distance de freinage dans ces conditions. Il faut entamer le freinage plus tôt que sur une route sèche.
- Augmentez la distance entre votre véhicule et les véhicules qui précèdent.

- Faites attention aux plaques de glace (verglas). Cela risque d'apparaître dans les parties ombragées de la route. Freinez avant d'atteindre la plaque mais n'essayez pas de freiner sur la plaque et évitez les manœuvres trop brusques. Ne freinez pas lorsque vos pneus sont directement en contact avec des chaussées glacées et évitez toute manœuvre brusque.
- N'utilisez pas le régulateur de vitesse de croisière sur des routes glissantes.

OUVERTURE D'UN COUVERCLE DE BORNE DE RECHARGE GELÉ

Si la borne de recharge est gelée, faites fondre la glace en utilisant un sèche-cheveux.

6 En cas d'urgence

Programme d'assistance routière	6-2	Démarrage par poussée	6-13
Arrêt d'urgence du VÉ (véhicule électrique)	6-2	Outils	6-13
Crevaison	6-2	Remorquage du véhicule	6-14
Système de surveillance de pression des pneus	6-2	Remorquage recommandé par NISSAN	6-15
Réparation d'un pneu crevé	6-3	Récupération du véhicule (libérer un véhicule coincé)	6-16
Démarrage à l'aide d'une batterie de secours	6-10	Libération de frein de stationnement mécanique	6-17

PROGRAMME D'ASSISTANCE ROUTIÈRE

Ce service est à votre disposition au cas où vous auriez besoin du service d'assistance routière. Pour plus de détails concernant ce programme, reportez-vous au Livret de renseignements sur la garantie (Canada) ou au Warranty Information Booklet (États-Unis).

ARRÊT D'URGENCE DU VÉ (véhicule électrique)

Pour arrêter le VÉ (véhicule électrique) dans une situation d'urgence lors de la conduite, exécutez la procédure suivante.

- Appuyez rapidement 3 fois de suite sur l'interrupteur de démarrage ou,
- Appuyez et maintenez l'interrupteur de démarrage enfoncé pendant plus de 2 secondes.

CREVAISON

SYSTÈME DE SURVEILLANCE DE LA PRESSION DES PNEUS

Ce véhicule est équipé d'un système de surveillance de pression des pneus. Il surveille la pression de tous les pneus. Lorsque le témoin lumineux de faible pression des pneus s'allume et que l'avertissement VERIFIEZ LA PRESSION DES PNEUS apparaît sur l'affichage à cristaux liquides par matrice de points, cela signale le gonflage insuffisant d'un ou de plusieurs pneus. Si le véhicule roule avec un pneu presque crevé, le système de surveillance de pression des pneus fonctionne et vous le signale en allumant le témoin lumineux de faible pression des pneus. Le système ne fonctionne que si le véhicule roule à plus de 25 km/h (16 mi/h). Pour plus de détails, reportez-vous à «Témoins lumineux/indicateurs et rappels sonores» dans le chapitre «2. Instruments et commandes» et à «Système de surveillance de pression des pneus» dans le chapitre «5. Démarrage et conduite».



ATTENTION

- **Si le témoin s'illumine en cours de conduite, évitez les manœuvres ou les freinages brusques, ralentissez, garez le véhicule sur une aire de stationnement sûre et arrêtez le**

véhicule le plus vite possible. Le fait de conduire avec un pneu insuffisamment gonflé peut endommager les pneus de façon permanente et augmente les risques d'une panne. Le véhicule risque d'être sérieusement endommagé et de provoquer un accident causant des blessures corporelles graves. Vérifiez la pression des quatre pneus. Réglez la pression à FROID comme indiqué sur l'étiquette des renseignements sur les pneus et le chargement pour ramener le témoin lumineux de faible pression des pneus sur OFF. Si le témoin s'illumine encore pendant la conduite juste après avoir ajusté la pression des pneus, un pneu est peut-être crevé. Si un pneu est crevé, faites-le réparer dès que possible.

- Lorsque vous remplacez une roue, le système de surveillance de pression des pneus ne fonctionnera pas et le témoin lumineux de faible pression clignotera pendant environ 1 minute. Le témoin restera allumé pendant 1 minute. Contactez un concessionnaire LEAF certifié par

NISSAN au plus vite afin qu'il remplace le pneu et/ou réinitialise le système.

- Le remplacement des pneus par des pneus autres que ceux spécifiés par **NISSAN** pourrait affecter le bon fonctionnement du système de surveillance de pression des pneus.
- N'injectez pas de liquide ou d'aérosols de scellement des pneus dans les pneus, car ces produits risquent de provoquer une défectuosité des capteurs de pression.
- Si vous utilisez l'Enduit d'étanchéité de pneu d'urgence pour réparer une crevaison légère, votre concessionnaire LEAF certifié par **NISSAN** devra également remplacer le capteur du système de surveillance de pression des pneus en plus de réparer ou de remplacer le pneu.
- **NISSAN** recommande de n'utiliser que l'Enduit d'étanchéité de pneu d'urgence **NISSAN** fournit avec votre véhicule. D'autres enduits d'étanchéité de pneu peuvent endommager le joint de la tige de soupape, ce qui peut provoquer une

perte de pression d'air du pneu.

RÉPARATION D'UN PNEU CREVÉ

ATTENTION

- Après avoir utilisé l'Enduit d'étanchéité de pneu d'urgence pour réparer une crevaison légère, ne conduisez pas le véhicule à plus de 80 km/h (50 mi/h).
- Amenez votre véhicule chez un concessionnaire LEAF certifié par **NISSAN** pour faire inspecter, et réparer ou remplacer le pneu immédiatement après avoir utilisé l'Enduit d'étanchéité de pneu d'urgence pour réparer une crevaison légère. L'Enduit d'étanchéité de pneu d'urgence ne peut pas boucher une crevaison de façon permanente. Continuer à utiliser le véhicule sans une réparation définitive du pneu peut provoquer un accident.
- Si vous utilisez l'Enduit d'étanchéité de pneu d'urgence pour réparer une crevaison légère, votre concessionnaire LEAF certifié par **NISSAN**

devra également remplacer le capteur du système de surveillance de pression des pneus en plus de réparer ou de remplacer le pneu.

- **NISSAN** recommande de n'utiliser que l'Enduit d'étanchéité de pneu d'urgence **NISSAN** fournit avec votre véhicule. D'autres enduits d'étanchéité de pneu peuvent endommager le joint de la tige de soupape, ce qui peut provoquer une perte de pression d'air du pneu.

Ce véhicule n'a pas de roue de secours. Le kit de réparation d'urgence pour crevaison (Enduit d'étanchéité de pneu d'urgence) est fourni avec le véhicule à la place d'une roue de secours. Il peut être utilisé pour réparer temporairement des crevaisons légères.

Si possible, faites remorquer le véhicule jusqu'à un établissement qui peut réparer ou remplacer un pneu crevé. Utiliser le kit de réparation d'urgence pour crevaison peut provoquer un dysfonctionnement du capteur de pression de pneu et peut faire s'allumer le témoin lumineux de faible pression des pneus.

Procédez comme suit en cas de crevaison.

PRÉCAUTION

- **Pour éviter d'endommager le kit pour crevaison de pneu pendant le stockage ou l'utilisation :**
 - **N'utilisez que le kit de réparation d'urgence pour crevaison sur votre véhicule. Ne l'utilisez pas sur d'autres véhicules.**
 - **N'utilisez le kit que pour gonfler les pneus de votre véhicule et pour vérifier la pression des pneus du véhicule.**
 - **Ne branchez le compresseur que dans une prise de véhicule de 12 volt CC.**
 - **Tenez le kit à l'écart de l'eau et de la saleté.**
 - **Ne démontez et n'apportez aucune modification à ce kit.**
 - **Ne faites pas tomber le kit et éviter tout impact fort.**
- **N'utilisez pas le kit de réparation d'urgence pour crevaison sous les conditions suivantes. Contactez un concessionnaire LEAF certifié par**

NISSAN ou l'assistance de route.

- lorsque l'enduit a dépassé la date de péremption (affichée sur l'étiquette de la bouteille)
- lorsque la coupure ou la crevaison est de 6 mm (0,25 po) ou plus
- lorsque le flanc du pneu est endommagé
- lorsque le véhicule a été conduit avec une pression de pneu extrêmement basse
- lorsque le pneu s'est détaché de l'intérieur ou de l'extérieur du pneu
- lorsque la roue est endommagée
- lorsque deux pneus ou plus sont crevés

Arrêt du véhicule

1. Amenez le véhicule hors de la route, dans un endroit sûr et dégagé de la circulation.
2. Allumez les feux de détresse.
3. Stationnez sur une surface de niveau et serrez le frein de stationnement.
4. Mettez la commande du levier sélecteur en position P en position P (stationnement).
5. Arrêtez le système VÉ (véhicule électrique)
6. Levez le capot pour prévenir les autres automobilistes et pour signaler que vous avez besoin d'aide.
7. Demandez à tous les passagers de descendre du véhicule et de se tenir prudemment à l'écart de la circulation et du véhicule.

ATTENTION

Vérifiez que le frein de stationnement est bien serré et que le véhicule est mis sur P (stationnement).

- **Ne réparez jamais de pneus lorsque le véhicule est arrêté en pente, sur de la glace ou sur un terrain glissant. Ceci est dangereux.**

- **Ne réparez jamais de pneus si le véhicule n'est pas suffisamment éloigné de la circulation. Attendez l'assistance routière professionnelle.**

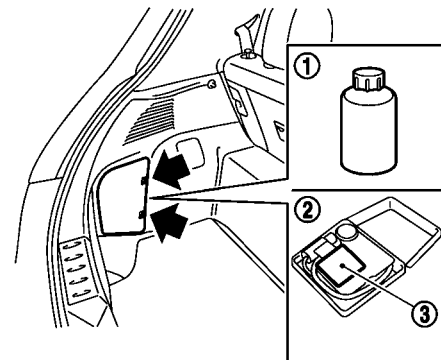

Sortir le kit de réparation d'urgence pour crevaison

Sortez le kit de réparation d'urgence pour crevaison situé sous l'espace de chargement. Le kit de réparation est constitué des objets suivants :

- ① Bouteille d'enduit d'étanchéité de pneu
- ② Compresseur d'air
- ③ Étiquette de limitation de vitesse

Avant d'utiliser le kit de réparation d'urgence pour crevaison

- Si un corps étranger (par exemple, une vis ou un clou) est enfoncé dans le pneu, ne le

retirez pas.

- Vérifiez la date limite de consommation de l'enduit d'étanchéité (indiqué sur l'étiquette attachée à la bouteille). N'utilisez jamais un enduit d'étanchéité dont la date limite de consommation est dépassée.

Réparation de pneu :

ATTENTION

Observez les précautions suivantes lors de l'utilisation du mélange de réparation de pneu.

- **Avaler le mélange est dangereux. Buvez immédiatement autant d'eau que possible et consultez rapidement un médecin.**
- **Rincez avec beaucoup d'eau si le mélange entre en contact avec la peau ou les yeux. Si une irritation persiste, consultez rapidement un médecin.**
- **Tenez le mélange de réparation hors de portée des enfants.**
- **Le mélange de réparation d'urgence peut provoquer un dysfonctionnement des capteurs de pression de**

pneu et peut faire s'allumer le témoin lumineux de faible pression des pneus. Faites remplacer le capteur de pression de pneu dès que possible.

REMARQUE :

Lors de réparations, ne retirez aucun clou ou aucune vis qui ait pénétré le pneu.

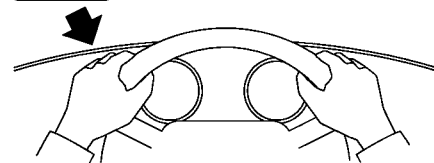
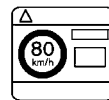

1. Ouvrez le couvercle du compresseur d'air et sortez l'étiquette de limitation de vitesse, puis mettez-la dans un endroit où le conducteur peut le voir pendant la conduite.

PRÉCAUTION

Ne mettez pas l'étiquette de limitation de vitesse sur le rembourrage du volant, l'indicateur de vitesse ou les témoins d'avertissement.

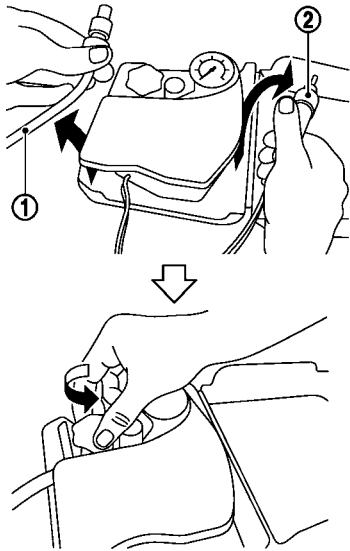

le porte-bouteille. (Laissez intact le cachet de la bouteille. Visser la bouteille sur le porte-bouteille percera le cachet de la bouteille.)

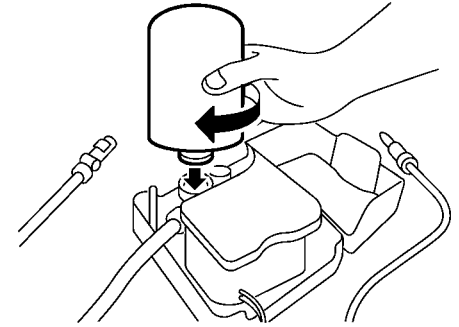

4. Retirez le bouchon de la valve de chambre à air du pneu crevé.

- Sortez la durite ① et la fiche d'alimentation électrique ② du compresseur d'air. Retirez le bouchon de porte-bouteille du compresseur d'air.
- Retirez le bouchon de la bouteille d'enduit d'étanchéité de pneu, et vissez la bouteille dans le sens des aiguilles d'une montre sur

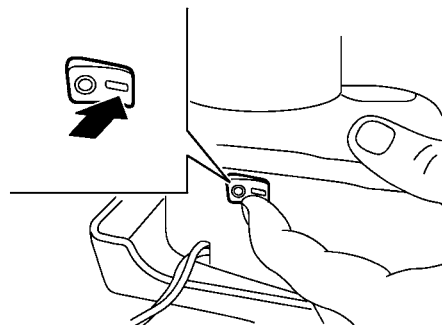
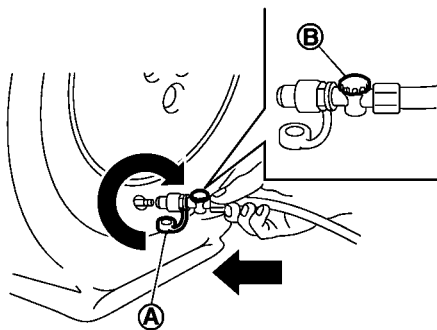

5. Retirez le bouchon de protection **(A)** de la durite et vissez prudemment la durite sur la valve de chambre à air. Assurez-vous que le détendeur de pression **(B)** est bien serré. Assurez-vous que la commande de compresseur d'air est en position OFF (O), puis insérez la fiche d'alimentation électrique dans la prise électrique du véhicule.

6. Tournez l'interrupteur de démarrage en position «ACC». Pour mettre la commande de compresseur en position ON (-) et gonfler le pneu à la pression indiquée sur l'étiquette des renseignements sur les pneus et le chargement collée sur le montant central du côté conducteur si possible, ou à un minimum de 180 kPa (26 psi). Éteignez brièvement le compresseur d'air pour vérifier la pression des pneus avec le manomètre.

Si le pneu est gonflé plus que spécifié, baissez la pression du pneu en relâchant de l'air avec le détendeur de pression.

REMARQUE :

Le manomètre du compresseur peut afficher une pression de 600 kPa (87 psi) pendant environ 30 secondes lorsque vous gonflez le pneu. Le manomètre indique la pression à l'intérieur du bidon d'enduit d'étanchéité. Lorsque l'enduit d'étanchéité a été injecté dans le pneu, le niveau de pression indiqué sur le manomètre va baisser et afficher la pression de pneu réelle.

⚠ ATTENTION

- **Pour éviter toute blessure grave lors de l'utilisation du kit de réparation d'urgence pour crevaison :**
- **Fixez bien la durite du compresseur sur la valve de chambre à air. Sinon, cela peut vaporiser l'enduit d'étanchéité dans l'air et entrer dans vos yeux ou sur votre peau.**
- **Ne vous tenez pas directement derrière le pneu endommagé lorsqu'il est gonflé à cause du risque de rupture. Si il n'y a pas de fêlures ou de bosses, éteignez immédiatement le compresseur.**

Si la pression du pneu n'augmente pas jusqu'à **180 kPa (26 psi) dans les 10 minutes**, le pneu peut être sérieusement endommagé et **il ne peut être réparé sans ce kit de réparation de pneu**. Veuillez consulter un concessionnaire LEAF certifié par NISSAN.

7. Lorsque la pression du pneu est à la quantité spécifiée, éteignez le compresseur d'air. Si le pneu ne peut pas être gonflé jusqu'à la quantité spécifiée, le compresseur d'air peut être éteint à un minimum de 180 kPa (26 psi). Retirez la fiche d'alimentation électrique de la prise et retirez rapidement la durite de la valve de chambre à air. Attachez le bouchon de protection et de la valve. Rangez correctement le kit de réparation d'urgence pour crevaison dans l'espace de chargement.

PRÉCAUTION

Pour éviter toute blessure grave lors du rangement du kit de réparation d'urgence pour crevaison :

- **Laissez la bouteille d'enduit d'étanchéité vissée dans le compresseur. Sinon, cela peut vaporiser l'enduit d'étanchéité dans l'air et entrer**

dans vos yeux ou sur votre peau.

8. Conduisez immédiatement le véhicule pendant 10 minutes ou 3 km (2 mi) à une vitesse inférieure à 80 km/H (50 mi/h).
9. Après la conduite, assurez-vous que la commande de compresseur d'air est en position OFF, puis vissez prudemment la durite dans la valve de chambre à air. Vérifiez la pression des pneus avec le manomètre. Une réparation temporaire est terminée si la pression des pneus ne chute pas.

Assurez-vous que la pression est réglée à un niveau spécifié sur l'étiquette des renseignements sur les pneus et le chargement avant de conduire.

10. Si la pression des pneus chute, répétez les étapes 5 à 9. Si la pression chute à nouveau ou passe à moins de 130 kPa (19 psi), **le pneu ne peut pas être réparé avec ce kit de réparation de pneu**. Veuillez consulter un concessionnaire LEAF certifié par NISSAN.

La bouteille d'enduit d'étanchéité et la durite ne peuvent pas être réutilisées pour réparer une autre crevaison. Veuillez consulter un concessionnaire LEAF certifié par NISSAN pour acheter un réapprovisionnement.

Après la réparation du pneu :

Contactez un concessionnaire LEAF certifié par NISSAN pour la réparation/le remplacement des pneus dès que possible.

ATTENTION

- **Après avoir utilisé l'Enduit d'étanchéité de pneu d'urgence pour réparer une crevaison légère, ne conduisez pas le véhicule à plus de 80 km/h (50 mi/h).**
- **Amenez votre véhicule chez un concessionnaire LEAF certifié par NISSAN pour faire inspecter, et réparer ou remplacer le pneu immédiatement après avoir utilisé l'Enduit d'étanchéité de pneu d'urgence pour réparer une crevaison légère. L'Enduit d'étanchéité de pneu d'urgence ne peut pas boucher une crevaison de façon permanente. Continuer à utiliser le véhicule sans une réparation définitive du pneu peut provoquer un accident.**
- **N'injectez pas de liquide ou d'aérosols de scellement des pneus dans les pneus, car ces produits risquent de provoquer une défectuosité des**

capteurs de pression.

- **Si vous utilisez l'Enduit d'étanchéité de pneu d'urgence pour réparer une crevaison légère, votre concessionnaire LEAF certifié par NISSAN devra également remplacer le capteur système de surveillance de pression des pneus en plus de réparer ou de remplacer le pneu.**
- **NISSAN recommande de n'utiliser que l'Enduit d'étanchéité de pneu d'urgence NISSAN fournit avec votre véhicule. D'autres enduits d'étanchéité de pneu peuvent endommager le joint de la tige de soupape, ce qui peut provoquer une perte de pression d'air du pneu.**

DÉMARRAGE À L'AIDE D'UNE BATTERIE DE SECOURS

Pour démarrer le système VÉ à l'aide d'une batterie de secours, suivez les instructions et les précautions suivantes.

Le démarrage à l'aide d'une batterie de secours fournit de l'énergie au système 12-volt pour permettre le fonctionnement des systèmes électriques. Les systèmes électriques doivent être en marche pour permettre la recharge de la batterie Li-ion. Le démarrage à l'aide d'une batterie de secours ne recharge pas la batterie Li-ion. Il faut charger la batterie Li-ion avant de pouvoir conduire le véhicule.

ATTENTION

- **Le démarrage du moteur à l'aide d'une batterie de secours peut faire exploser la batterie 12-volt et causer des blessures graves voire mortelles s'il n'est pas effectué convenablement. Ceci peut également endommager le véhicule.**
- **La batterie 12-volt dégage des gaz hydrogènes explosifs. Gardez la batterie 12-volt à distance de toute flamme vive ou étincelles.**
- **Évitez tout contact du liquide de batterie avec les yeux, la peau, les**

vêtements ou les surfaces peintes. Le liquide de batterie est un composé d'acide sulfurique corrosif qui peut engendrer des brûlures graves. En cas de contact avec le liquide de batterie, lavez immédiatement la surface affectée à grande eau.

- **Tenez la batterie 12-volt hors de portée des enfants.**
- **La tension nominale de la batterie de secours doit être de 12 volt. L'utilisation d'une batterie de tension nominale incorrecte peut endommager le véhicule.**
- **Pour travailler à proximité des batteries 12-volt, portez toujours des lunettes de sécurité appropriées (par exemple, des lunettes étanches ou de sécurité) et retirez bagues, bracelets métalliques et autres bijoux. Il ne faut pas vous pencher sur la batterie 12-volt lors du démarrage à l'aide d'une batterie de secours.**
- **N'essayez pas de tenter un démarrage à l'aide d'une batterie de secours lorsque la batterie est ge-**

lée. Celle-ci pourrait exploser et causer de graves blessures.

- Ce véhicule est doté d'un ventilateur de refroidissement automatique. Ce ventilateur peut se mettre en marche à tout moment. N'approchez jamais les mains ou d'autres objets du ventilateur.

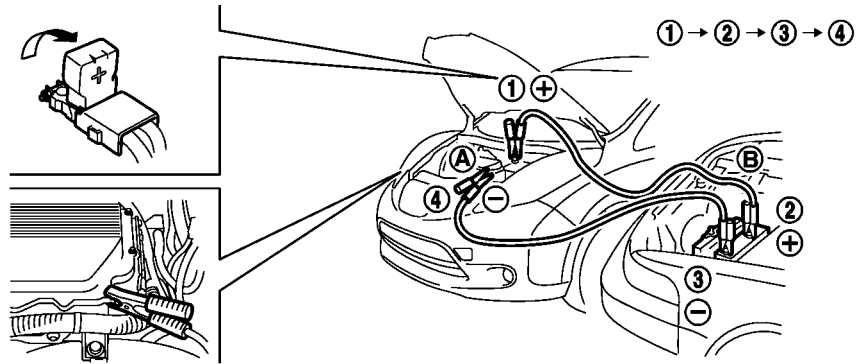

⚠ ATTENTION

- Procédez toujours comme indiqué ci-dessous. Autrement, le convertisseur continu/continu pourrait être endommagé et causer des blessures graves.

⚠ PRÉCAUTION

- N'essayez pas de démarrer le véhicule avec une batterie 12-volt en même temps que la batterie Li-ion est en train de charger. Cela peut endommager le véhicule ou l'équipement de chargement et provoquer des blessures.
- La LEAF ne peut pas être utilisée comme véhicule d'appoint parce qu'elle ne peut pas fournir assez d'énergie pour démarrer un véhicule à essence. Toutefois, vous pouvez

utiliser un véhicule à moteur à essence pour démarrer la batterie 12-volt de la LEAF.

1. Si la batterie de véhicule est dans un autre véhicule (B), positionnez les deux véhicules (A et B) de façon à rapprocher leurs batteries 12-volt et la boîte à fusibles.

Les deux véhicules ne doivent pas se toucher.

2. Serrez le frein de stationnement.
3. Mettez la commande du levier sélecteur en position P pour placer le véhicule en position P (stationnement).
4. Mettez hors fonction tous les accessoires électriques dont vous n'avez pas besoin (phares, chauffage, climatisation, etc.).
5. Placez l'interrupteur de démarrage en position OFF.
6. Enlevez les bouchons de ventilateur de la batterie 12-volt (si le véhicule en est équipé). Recouvrez la batterie d'un chiffon bien essoré pour réduire le danger d'explosion.
7. Branchez les câbles volants tel qu'illustré (1 → 2 → 3 → 4).

Si la batterie 12-volt est déchargée, il est impossible de déplacer l'interrupteur de démarrage de la position OFF. Connectez les câbles volants à l'autre véhicule (B) avant d'appuyer sur l'interrupteur de démarrage.

PRÉCAUTION

- **Branchez toujours la borne positive (+) au positif (+) et la borne négative (-) à la masse du châssis (par exemple, tel qu'illustré) et non pas à la batterie 12-volt.**
- **Assurez-vous que les câbles ne touchent aucune pièce mobile dans le compartiment moteur et que les pinces de câble ne touchent aucune autre pièce métallique.**

8. Démarrez le moteur du véhicule d'appoint (B).
9. Lorsque le moteur du véhicule d'appoint (B) est en marche, placez le système VÉ en position PRÊT à conduire.

PRÉCAUTION

Si le système ne démarre pas immédiatement, poussez l'interrupteur de démarrage en position OFF et attendez 10 secondes avant d'effectuer une nouvelle tentative.

10. Après avoir démarré le système VÉ, débranchez prudemment le câble négatif puis le câble positif (4 → 3 → 2 → 1) et restez en position PRÊT à conduire pendant plus de 20 minutes pour charger la batterie 12-volt.
11. Reposez les bouchons de la batterie (si le véhicule en est équipé). Jetez le chiffon utilisé pour couvrir les trous des éléments de la batterie, car il se peut qu'il soit imbibé d'acide corrosif.
12. Si nécessaire, branchez le véhicule à une station de chargement ou au SAVE (Système d'alimentation en énergie pour Véhicule Électrique) pour charger la batterie Li-ion. (Reportez-vous au chapitre «CH. Chargement».) Le véhicule ne peut pas être conduit jusqu'à ce que la batterie Li-ion soit chargée.

REMARQUE :

S'il n'est pas possible de démarrer le système en suivant cette procédure, contactez un concessionnaire LEAF certifié par NISSAN immédiatement.

DÉMARRAGE PAR POUSSÉE

N'essayez jamais de démarrer le système en poussant le véhicule.

PRÉCAUTION

Un VÉ (véhicule électrique) ne peut pas être démarré par poussée ou remorquage. Une telle manœuvre pourrait endommager sérieusement le moteur de traction.

OUTILS

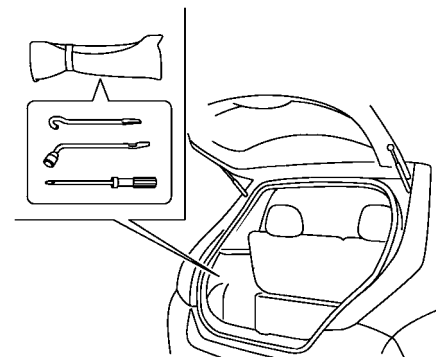

Les outils sont situés sur le côté de l'espace de chargement.

REMRORQUAGE DU VÉHICULE

En cas de remorquage de votre véhicule, toutes les réglementations fédérales (provinciales au Canada) et locales doivent être suivies. Un équipement de remorquage inapproprié peut endommager le véhicule. Des directives de remorquage peuvent être obtenues auprès d'un concessionnaire LEAF certifié par NISSAN. Les services de remorquage locaux sont tenues au courant des règlements et des méthodes à suivre. Pour assurer le remorquage approprié du véhicule et éviter tout risque de dégât, NISSAN recommande de confier tout remorquage à une entreprise de dépannage. Il est conseillé de demander au conducteur de la dépanneuse de lire les précautions suivantes.

ATTENTION

- **Ne roulez jamais dans un véhicule remorqué.**
- **Ne passez jamais sous le véhicule lorsqu'il est soulevé par une remorqueuse.**

PRÉCAUTION

- **Lorsque vous remorquez, assurez-vous que les essieux, la direction et la transmission sont en bon état de fonctionnement. Si l'un de ces organes est endommagé, il est nécessaire d'utiliser des chariots de remorquage ou un camion à plateau.**
- **Fixez toujours des chaînes de sécurité avant le remorquage.**

Pour l'information au sujet du remorquage de votre véhicule derrière un véhicule de camping, reportez-vous à «Remorquage à plat» dans le chapitre «9. Données techniques et informations au consommateur».

REMRORQUAGE RECOMMANDÉ PAR NISSAN

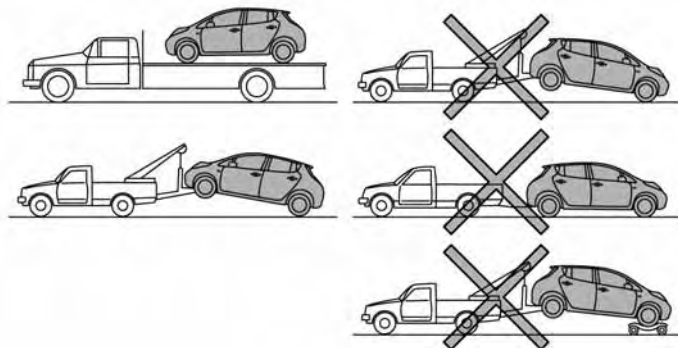

NISSAN recommande de remorquer le véhicule avec les roues motrices (avant) soulevées ou de le transporter sur un camion à plateau comme illustré.

PRÉCAUTION

- **Ne remorquez jamais avec les roues avant au sol ou avec les quatre roues au sol (en avant ou en arrière), car ceci risquerait d'endommager le moteur et d'entraîner des réparations onéreuses.**

REMARQUE :

Si vous ne pouvez pas déplacer le véhicule parce que ce dernier ne peut pas passer en position N (point mort), reportez-vous au guide d'assistance routière LEAF situé sur www.NISSANUSA.com. Si vous ne pouvez pas déplacer le véhicule parce que le frein de stationnement ne peut pas être relâché, reportez-vous à «Libération de frein de stationnement mécanique» plus loin dans ce chapitre.

- **En cas de remorquage de ce modèle avec les roues arrière au sol (si vous n'utilisez pas de chariots de remorquage) : Desserrez toujours le frein de stationnement. Reportez-vous à «Libération de frein de stationnement mécanique» plus loin dans ce chapitre.**

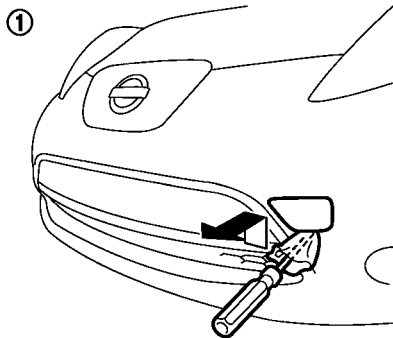

Avant

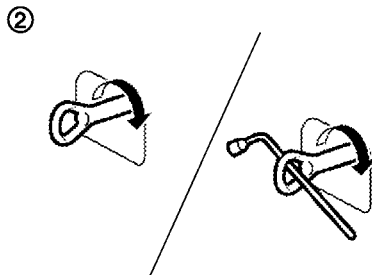

RÉCUPÉRATION DU VÉHICULE (libérer un véhicule coincé)

⚠ ATTENTION

- Écartez-vous du véhicule lorsque vous essayez de le dégager.
- Ne faites pas tourner vos roues à grande vitesse. Ceci pourrait faire exploser les pneus et causer de graves blessures. Certaines pièces du véhicule pourraient également surchauffer ou être endommagées.

Tracter un véhicule bloqué

N'utilisez pas le crochet d'arrimage pour remorquer ou récupérer un véhicule.

Avant :

1. Retirez le couvercle en crochet du pare-chocs en utilisant un outil approprié enrobé dans un tissu.
2. Installez prudemment le crochet de récupération comme indiqué sur l'illustration. (Le crochet est stocké dans le côté gauche de l'espace de chargement.)

Assurez-vous que le crochet est bien remis dans sa position originale après utilisation.

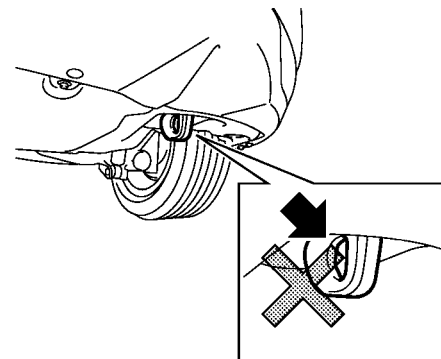

Arrière

Arrière :

N'utilisez pas le crochet d'arrimage pour tirer le véhicule.

⚠ PRÉCAUTION

- Les chaînes ou câbles de remorquage doivent être attachés **uniquement au crochet de récupération du véhicule ou sur les poutres de charpente du véhicule. En cas de mauvaise procédure, la carrosserie pourrait être endommagée.**

- **N'utilisez pas de crochet d'arrimage pour dégager un véhicule coincé dans le sable, la neige, la boue, etc.**
- **Ne remorquez jamais un véhicule en utilisant des crochets d'arrimage ou de récupération.**
- **Tirez toujours le câble droit en avant du véhicule. Ne tirez jamais le véhicule de côté.**
- **Les dispositifs de levage doivent être acheminés en veillant à ce qu'ils ne touchent aucun organe de la suspension, de la direction, du circuit de freinage ou du circuit de refroidissement.**
- **Il n'est pas recommandé d'utiliser des cordes ou des sangles en toile pour tirer un véhicule à remorquer ou à récupérer.**

Faire balancer un véhicule bloqué

Si votre véhicule est coincé dans le sable, la neige, la boue, etc., essayez de le libérer avec les procédures suivantes.

1. Arrêtez le système de contrôle de dynamique du véhicule (VDC).

2. Assurez-vous que l'avant et l'arrière du véhicule ne sont pas obstrués.
3. Tournez le volant à gauche et à droite afin de libérer les pneus avant.
4. Faites basculer doucement le véhicule vers l'avant et vers l'arrière.
 - Alternez entre les positions R (marche arrière) et D (conduite).
 - Appuyez le plus faiblement possible sur l'accélérateur afin de conserver le mouvement de bascule du véhicule.
 - Lâchez la pédale de l'accélérateur avant de passer de R à D.
 - Évitez de faire tourner les roues à plus de 55 km/h (35 mi/h).
5. Si le véhicule ne peut être libéré après quelques essais, contactez un service de remorquage professionnel afin de remorquer le véhicule.

LIBÉRATION DE FREIN DE STATIONNEMENT MÉCANIQUE

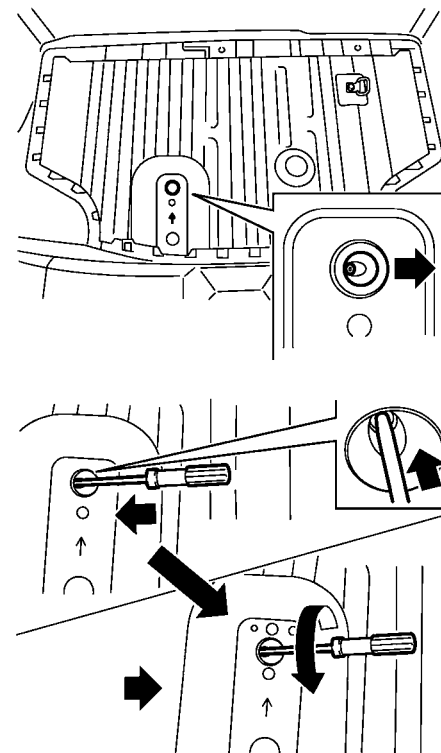

Si le frein de stationnement électrique ne peut pas être relâché en actionnant la commande de frein de stationnement électrique, vous pouvez le relâcher mécaniquement.

Notez que la procédure suivante doit être accomplie seulement lorsque le frein de stationnement doit être relâché en urgence.

REMARQUE :

- **Selon le type de dysfonctionnement du système de frein de stationnement, l'indicateur de fonctionnement de la commande de frein de stationnement peut clignoter et le témoin d'avertissement du système de commande des vitesses électrique peut s'allumer sur le compteur.**
- **Si le témoin d'avertissement du système de commande des vitesses électrique s'allume sur le compteur, arrêtez le véhicule dans un endroit sûr et contactez immédiatement un concessionnaire LEAF certifié par NISSAN.**
- **La libération mécanique du frein de stationnement ne doit être effectuée que si il y a un dysfonctionnement dans le système de frein de stationnement électrique. Une fois le frein de stationnement desserré mécaniquement, le**

véhicule doit être réparé. Faites vérifier votre véhicule par un concessionnaire LEAF certifié par NISSAN.

Pour libérer mécaniquement le frein de stationnement, effectuez la procédure suivante.

1. Vérifiez que le véhicule est en position P (stationnement). Si le véhicule ne peut pas être mis en position P (stationnement), contactez un concessionnaire LEAF certifié par NISSAN.
2. Vérifiez que l'indicateur de fonctionnement de la commande de frein de stationnement ne s'allume pas.
3. Placez l'interrupteur de démarrage en position OFF.
4. Ouvrez le hayon.
5. Retirez l'outil pour la libération mécanique de la boîte à outils située dans l'espace de chargement.
6. Retirez la planche de sol à bagages de l'espace de chargement.
7. Enlevez le bouchon en le tournant dans le sens inverse des aiguilles d'une montre.
8. Insérez l'outil et tournez-le dans le sens inverse des aiguilles d'une montre tout en l'enfonçant.

9. Continuez à le tourner jusqu'à ce qu'il s'arrête puis lâchez votre main. L'outil se remet alors à peu près dans la position qu'il occupait avant d'être tourné, et le desserrage du frein de stationnement est alors terminé. Ne tournez pas l'outil plus loin que le point où il s'arrête. Cela peut provoquer des dégâts.
10. Rangez l'outil de desserrage mécanique en suivant la procédure suivie pour le sortir, dans l'ordre inverse.



ATTENTION

Lorsque vous libérez mécaniquement le frein de stationnement électrique, vérifiez toujours que le véhicule est en position P (stationnement). Si le véhicule est dans une autre position que P (stationnement), le véhicule peut se mettre brusquement en mouvement et provoquer des blessures graves ou la mort. Si le véhicule ne peut pas être mis en position P (stationnement), contactez un concessionnaire LEAF certifié par NISSAN.

PRÉCAUTION

- Effectuez toujours la procédure après que l'indicateur de fonctionnement de la commande de frein de stationnement électrique s'éteigne. Sinon, le système peut fonctionner de manière intempestive et l'outil utilisé pour la libération mécanique peut brusquer bouger. Ceci pourrait causer des blessures.
- Pour libérer mécaniquement le frein de stationnement, mettez l'interrupteur de démarrage en position OFF et assurez-vous que l'indicateur de fonctionnement de la commande de frein de stationnement s'éteigne.
- Si le véhicule est conduit avec le frein de stationnement électrique serré, les composants du frein électrique peuvent surchauffer et provoquer une détérioration de l'efficacité et une usure prématurée du frein de stationnement électrique.
- L'outil de libération mécanique du frein de stationnement électrique ne devrait être utilisé que pour libérer

le frein de stationnement électrique en cas d'urgence.

REMARQUE :

L'outil de libération mécanique du frein de stationnement électrique ne peut être utilisé que pour libérer le frein de stationnement électrique. Il ne peut pas être utilisé pour serrer le frein de stationnement électrique.

L'indicateur de fonctionnement de la commande de frein de stationnement électrique peut s'éteindre 1 minute après avoir placé l'interrupteur de démarrage en position OFF. Si l'indicateur de fonctionnement de la commande de frein de stationnement ne s'éteint pas, contactez un concessionnaire LEAF certifié par NISSAN.

AGENDA

7 Aspect et entretien

Nettoyage de l'extérieur	7-2	Nettoyage de l'intérieur	7-5
Lavage	7-2	Désodorisants	7-5
Cirage	7-2	Tapis de sol	7-5
Suppression des taches	7-3	Ceintures de sécurité	7-6
Dessous de caisse	7-3	Système d'alimentation en énergie pour Véhicule Électrique (SAVE)	7-7
Vitres	7-3	Protection contre la corrosion	7-7
Module de cellule solaire (si le véhicule en est équipé)	7-3	Facteurs de corrosion du véhicule les plus courants	7-7
Roues	7-3	Influence des facteurs environnementaux sur le taux de la corrosion	7-7
Parties chromées	7-4	Protection du véhicule contre la corrosion	7-7
Revêtement de pneu	7-4		

NETTOYAGE DE L'EXTÉRIEUR

Pour maintenir l'apparence du véhicule, il est important de l'entretenir correctement.

Afin de protéger les surfaces de peinture, lavez votre véhicule dès que possible :

- après la pluie pour éviter tout dommage éventuel par des précipitations acides
- après avoir conduit en bord de mer
- si les surfaces peintes sont salies par de la fiente d'oiseau, de la suie, de la sève d'arbre, des insectes ou des particules de métal
- lorsque de la poussière ou de la boue s'accumulent sur la carrosserie

Dans la mesure du possible, nous vous recommandons de mettre votre véhicule dans un garage ou sous un abri couvert.

Si le véhicule doit être garé à l'extérieur, mettez-le à l'ombre ou recouvrez-le d'une housse de protection.

Faites très attention de ne pas rayer la peinture lors de la pose ou du retrait de la housse.

LAVAGE

Enlevez la saleté du véhicule avec une éponge humide et beaucoup d'eau. Nettoyez le véhicule soigneusement avec du savon doux tel qu'un savon spécial pour voiture ou un produit de

lavage de vaisselle mélangé à de l'eau propre et tiède (jamais chaude).



PRÉCAUTION

- **N'utilisez pas de lave-auto utilisant des détergents acides. Certains lave-auto, particulièrement ceux sans brosse, utilisent de l'acide pour nettoyer le véhicule. Cet acide peut réagir avec certains composants en plastique du véhicule et causer des craquelures. Cela affecterait leur apparence ainsi éventuellement que leur bon fonctionnement. Faites toujours confirmer que votre lave-auto n'utilise pas d'acide.**
- **N'utilisez ni savon fort, ni détergents chimiques puissants, ni essence, ni solvants.**
- **Ne lavez pas le véhicule aux rayons directs du soleil ou lorsque la carrosserie est chaude pour éviter un tachage par l'eau.**
- **Évitez les chiffons rugueux ou pelucheux tels que les gants de lavage. Faites attention de ne pas rayer ou**

abîmer les surfaces peintes en enlevant les plaques de boue ou autres corps étrangers.

Rincez abondamment le véhicule à l'eau claire.

Les replis de la carrosserie et des portières, les serrures et le capot sont particulièrement affectés par les sels de route. Par conséquent, ces parties du véhicule doivent être lavées régulièrement. Après chaque lavage, assurez-vous que les trous d'écoulement percés à la base des portières et du hayon sont dégagés et assurent un écoulement satisfaisant de l'eau. Lavez la partie inférieure de la carrosserie et l'intérieur des ailes pour décoller les accumulations de boue et de sel.

Évitez de laisser des taches d'eau sur la peinture en utilisant un chamois mouillé pour sécher le véhicule.

CIRAGE

Un entretien à base de cire protégera la peinture et gardera au véhicule son apparence neuve. Il est recommandé de polir la carrosserie pour éviter les cernes et les accumulations de cire avant de faire le cirage.

Un concessionnaire LEAF certifié par NISSAN peut vous aider à choisir un produit approprié.

- Ne cirez votre véhicule qu'après l'avoir bien lavé. Suivez les instructions fournies avec la cire.
- N'utilisez pas de cire contenant des abrasifs, des pâtes de nettoyage rugueuses ou des nettoyeurs qui risqueraient d'endommager le rendu final de votre véhicule.

L'utilisation de cire à polir abrasive ou d'une polisseuse sur une peinture vernissée risque de ternir le fini ou de laisser des traces de cercles.

SUPPRESSION DES TACHES

Éliminez le plus vite possible les taches de goudron, les taches d'huile, les poussières industrielles, les insectes et sèves des arbres sur les surfaces peintes pour éviter qu'elles ne s'y fixent. Des produits de nettoyage spéciaux sont en vente chez un concessionnaire LEAF certifié par NISSAN ou dans les magasins d'accessoires automobiles.

DESSOUS DE CAISSE

Dans les régions où l'on utilise du sel pour dégeler les routes en hiver, le dessous de caisse doit être régulièrement nettoyé. Ceci empêche les amoncellements de saletés et de sel qui accélèrent la corrosion du dessous de caisse et de la suspension. Avant l'hiver et au début du printemps, le dessous de la caisse doit être

vérifié et le traitement antirouille refait au besoin.

VITRES

Utilisez un produit de nettoyage pour verre afin de supprimer les pellicules de fumée et de poussière sur les surfaces vitrées. Il est normal que les glaces du véhicule se recouvrent de cette pellicule lorsque le véhicule a été stationné au soleil. Un produit de nettoyage pour le verre et un chiffon humide permettent de supprimer cette pellicule.



PRÉCAUTION

Lorsque vous nettoyez l'intérieur des vitres, n'utilisez pas d'outil à bord coupant, de produit abrasif ni désinfectant à base de chlore. Ces produits risquent d'endommager les conducteurs électriques, les éléments de l'antenne radio ou les éléments de dégivreur de lunette arrière.

MODULE DE CELLULE SOLAIRE (si le véhicule en est équipé)

La cellule solaire utilise un couvercle en plastique. Lorsque vous nettoyez la cellule :

- Ne polissez pas la cellule solaire en utilisant un chiffon sec ou une cire contenant un mélange. Cela peut décaper la couche dure.
- Pour préserver l'efficacité de la cellule solaire, assurez-vous de retirer toute feuille ou saleté de la surface de la cellule.

ROUES

Lavez les roues lors du lavage du véhicule pour les garder propres.

- Nettoyez le côté intérieur des roues lorsque les roues sont déposées ou lors du lavage du bas de caisse du véhicule.
- Inspectez régulièrement les jantes de roue pour vérifier qu'il n'y a pas de déformation ou de corrosion. Ce genre de dommage pourrait entraîner une perte de pression des pneus ou une mauvaise étanchéité des talons.
- NISSAN recommande de cirer les flancs des roues pour les protéger des sels de route dans les régions où de tels sels sont utilisés pendant l'hiver.

PRÉCAUTION

N'utilisez pas de produits abrasifs pour nettoyer les roues.

Roues en alliage d'aluminium

Lavez les roues régulièrement avec une éponge humectée d'une solution savonneuse douce, en particulier pendant l'hiver, pour éliminer les sels de route. De tels sels peuvent provoquer la décoloration des roues s'ils ne sont pas enlevés.

PRÉCAUTION

Respectez les instructions suivantes pour éviter de tacher ou de décolorer les roues :

- **N'employez pas de produit de nettoyage trop acide ou alcalin pour le nettoyage des roues.**
- **N'appliquez pas de détergents sur les roues lorsqu'elles sont chaudes. La température de la roue devrait être pareille à la température ambiante.**

- **Rincez abondamment la roue afin de retirer le produit de nettoyage 15 minutes après l'application du produit.**

PARTIES CHROMÉES

Nettoyez toutes les parties chromées régulièrement avec un produit spécial pour le chrome afin d'en préserver le lustre.

REVÊTEMENT DE PNEU

NISSAN ne recommande pas l'utilisation de revêtements de pneu. Les fabricants de pneus appliquent une couche sur les pneus pour éviter la décoloration du caoutchouc. Si un revêtement est appliqué sur les pneus, une réaction peut se produire avec la couche et former un composé. Ce composé peut se détacher du pneu lors de la conduite et se fixer à la peinture du véhicule.

Si vous choisissez d'utiliser un revêtement de pneu, prenez les précautions suivantes :

- Utilisez un revêtement de pneu à base d'eau. La couche sur le pneu se dissout plus facilement avec un revêtement de pneu à base d'huile.
- Appliquez une fine couche de revêtement de pneu pour éviter qu'il ne s'insère dans les

sculptures ou les rainures du pneu (ce qui serait difficile à retirer).

- Essayez l'excès de revêtement de pneu à l'aide d'une serviette sèche. Assurez-vous que le revêtement de pneu est complètement retiré des sculptures ou des rainures.
- Laissez le revêtement de pneu sécher tel que recommandé par le fabricant de revêtement de pneu.

NETTOYAGE DE L'INTÉRIEUR

Nettoyez de temps en temps l'intérieur du véhicule, les pièces en plastique et les sièges avec une brosse hérissée douce ou un aspirateur. Essuyez les surfaces en vinyle et en cuir avec un linge propre et doux imbibé d'une solution savonneuse douce.

Un entretien et un nettoyage réguliers sont nécessaires pour conserver l'aspect du cuir.

Respectez toujours les recommandations du fabricant lors de l'utilisation d'un produit protecteur pour tissus. Certains de ces produits contiennent des produits chimiques qui peuvent décolorer les tissus.

Utilisez un chiffon trempé dans de l'eau seulement pour nettoyer les instruments de bord.

ATTENTION

N'utilisez pas de nettoyeurs à l'eau ou acides (nettoyants à vapeur) sur le siège. Cela pourrait endommager le siège ou le capteur de classification d'occupant. Cela peut également affecter le bon fonctionnement du système de coussin gonflable et causer des blessures graves.

PRÉCAUTION

- **N'utilisez jamais de benzine, de diluant à peinture ni d'autres solvants semblables.**
- **Des petites particules de saletés peuvent être très abrasives et peuvent endommager les surfaces en cuir et doivent aussitôt être enlevées. N'utilisez pas de cire pour cuir, de polis, d'huiles, de liquides nettoyant, de solvants, de carrosserie, de détergents ou de nettoyant à base d'ammoniac, car ceux-ci pourraient endommager le fini naturel du cuir.**
- **N'utilisez jamais de produit protecteur pour tissus sauf recommandé par le constructeur.**
- **N'utilisez pas de nettoyant à vitres ou de nettoyant pour plastique sur les cadrans des instruments et des indicateurs. Ce genre de nettoyant risquent d'endommager les cadrans.**

DÉSODORISANTS

La plupart des désodorisants utilisent du solvant qui pourrait nuire à l'intérieur du véhicule. Si vous utilisez un désodorisant, prenez les précautions suivantes :

- Les désodorisants de type suspension peuvent causer une décoloration permanente s'ils sont en contact avec la surface de l'intérieur du véhicule. Placez le désodorisant dans un endroit qui le permet d'être suspendu sans obstacle et n'entrant pas en contact avec la surface intérieure.
- Les désodorisants de type liquide s'accrochent généralement sur les fentes. Ces produits peuvent causer des dommages directs et une décoloration lors d'un renversement sur les surfaces intérieures.

Lisez attentivement et suivez les instructions du fabricant avant l'utilisation des désodorisants.

TAPIS DE SOL

ATTENTION

Pour éviter toute interférence avec le jeu des pédales, qui peut causer une collision ou des blessures :

- Ne mettez **JAMAIS** un tapis de sol au dessus d'un autre dans la position avant du conducteur.
- N'utilisez que des tapis de sol **NISSAN** d'origine conçus spécialement pour être utilisés avec votre modèle de véhicule. Contactez votre concessionnaire **LEAF** certifié par **NISSAN** pour de plus amples informations.
- Positionnez correctement les tapis dans le logement en utilisant l'aide de positionnement de tapis de sol. Reportez-vous à «Aide de positionnement de tapis de sol (côté conducteur uniquement)» plus loin dans ce chapitre.

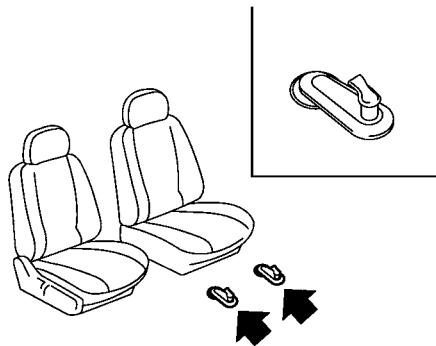

Aide de positionnement de tapis de sol (côté conducteur uniquement)

Ce véhicule est équipé d'un crochet de fixation avant qui sert à placer le tapis. Les tapis NISSAN ont été spécialement conçus pour votre modèle de véhicule. Le tapis de sol du côté conducteur est doté d'œillets. Passez le crochet du support de positionnement dans l'œillet du tapis tout en centrant le tapis dans la moulure du sol.

Vérifiez régulièrement les tapis pour vous assurer qu'ils sont bien placés.

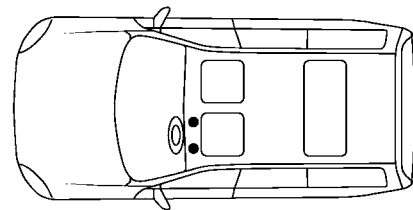

Position des fixations

L'illustration montre l'emplacement des fixations de tapis de sol.

CEINTURES DE SÉCURITÉ

Les ceintures de sécurité doivent être nettoyées en les essuyant avec une éponge humectée d'une solution savonneuse douce. Laissez sécher complètement à l'ombre les ceintures avant de les utiliser.

Reportez-vous à «Ceintures de sécurité» dans le chapitre «1. Sécurité — sièges, ceintures de sécurité et système de retenue supplémentaire».

ATTENTION

Ne laissez jamais des ceintures de sécurité humides s'enrouler dans les enrouleurs. N'utilisez JAMAIS de javellisant, de teinture ou de produit chimique sur les ceintures de sécurité, car de tels produits en amoindrieraient la résistance.

SYSTÈME D'ALIMENTATION EN ÉNERGIE POUR VÉHICULE ÉLECTRIQUE (SAVE)

Le Système d'alimentation en énergie pour Véhicule Électrique (SAVE) peut être nettoyé en l'essuyant doucement avec un chiffon doux humidifié avec une solution savonneuse douce de 3%. Essayez et rincez la solution savonneuse avec un chiffon imbibé d'eau et laissez le SAVE sécher dans un endroit à l'ombre et bien ventilé.

PROTECTION CONTRE LA CORROSION

FACTEURS DE CORROSION DU VÉHICULE LES PLUS COURANTS

- Accumulation de boue humide et de débris dans les recoins des panneaux de carrosserie.
- Dégâts à la peinture ou aux autres enduits protecteurs provoqués par les graviers ou petits accidents de la circulation.

INFLUENCE DES FACTEURS ENVIRONNEMENTAUX SUR LE TAUX DE LA CORROSION

Humidité

L'accumulation de sable, de poussière et d'eau sous le véhicule peut accélérer la corrosion. Les tapis humides ne séchent jamais très bien dans le véhicule, et il est donc recommandé de les retirer et de les faire sécher afin de protéger le plancher contre la corrosion.

Humidité relative

La corrosion est accélérée dans les régions où l'humidité relative est élevée, notamment dans les régions où la température ambiante reste au dessus du point de congélation, où la pollution atmosphérique et où l'emploi de sels de route sont très élevés.

Température

L'élévation de la température augmente la rapidité de la corrosion des pièces du véhicule qui ne sont pas suffisamment aérées pour permettre un séchage rapide.

Pollution atmosphérique

La pollution industrielle, la présence du sel dans l'air dans les régions côtières ou dans les régions où les sels de route sont utilisés pendant l'hiver, accélèrent la corrosion. Les sels de route accélèrent également la désintégration des surfaces peintes.

PROTECTION DU VÉHICULE CONTRE LA CORROSION

- Lavez et polissez le véhicule souvent et maintenez-le propre.
- Vérifiez toujours les petits dégâts à la peinture et réparez-les au plus vite.
- Veillez à ce que les trous d'évacuation qui se trouvent en bas de carrosserie des portières ne soient pas obstrués afin d'éviter les accumulations d'eau.
- Vérifiez le dessous de caisse afin qu'il n'y ait pas d'accumulation de sable, de saletés ou de sel. Lavez à l'eau dès que possible si le dessous de caisse est sale.

PRÉCAUTION

- **N'enlevez JAMAIS la saleté, le sable et d'autres débris de l'habitacle au jet d'eau. Utilisez un aspirateur.**
- **Il ne faut surtout pas laisser d'eau ou autre liquide entrer en contact avec les organes et pièces électroniques internes du véhicule, car ceci pourrait les endommager.**

Les produits chimiques qui servent à dégeler les routes sont extrêmement corrosifs. Ils accélèrent la formation de rouille et la détérioration des organes qui se trouvent sous la carrosserie tels que les conduites de frein, les câbles de freins, la surface extérieure du plancher et les ailes.

En hiver, il est nécessaire de nettoyer régulièrement le dessous du véhicule.

Pour assurer une protection supplémentaire au véhicule contre la formation de rouille ou la corrosion qui peuvent être nécessaire dans certaines régions, veuillez consulter un concessionnaire local LEAF certifié par NISSAN.

8 Entretien et interventions à effectuer soi-même

Entretien nécessaire	8-2	Remplacement	8-14
Entretien périodique	8-2	Balai d'essuie-glace arrière	8-17
Entretien ordinaire	8-2	Freins	8-17
Où faire réviser votre véhicule	8-2	Avertissement d'usure des plaquettes de frein	8-17
Entretien ordinaire	8-3	Fusibles	8-18
Explication des pièces à maintenir	8-3	Compartiment moteur	8-18
Précautions d'entretien	8-5	Habitacle	8-19
Points de vérification du compartiment moteur	8-8	Remplacement de la pile de la clé intelligente	8-20
Système de refroidissement	8-8	Éclairages	8-22
Vérification du niveau de liquide de refroidissement	8-9	Phares	8-23
Vidange du liquide de refroidissement	8-10	Ampoules intérieures et extérieures	8-24
Liquide d'engrenage de réduction	8-10	Roues et pneus	8-27
Liquide de frein	8-11	Pression des pneus	8-27
Liquide de lave-glace de pare-brise	8-12	Étiquette de pneu	8-30
Batterie 12-volt	8-13	Types de pneus	8-32
Démarrage à l'aide d'une batterie de secours	8-14	Chaînes antidérapantes	8-33
Balais d'essuie-glace de pare-brise	8-14	Remplacement des roues et pneus	8-34
Nettoyage	8-14		

ENTRETIEN NÉCESSAIRE

Votre véhicule neuf NISSAN demande un minimum d'interventions et les intervalles d'entretien ont été prolongés pour vous épargner du temps et de l'argent. Il est cependant indispensable d'effectuer quelques vérifications au jour le jour de façon régulière car elles vous permettront de maintenir votre véhicule NISSAN en bon état mécanique et de conserver un bon rendement du système VÉ (véhicule électrique).

Le propriétaire est responsable de l'entretien périodique ainsi que de l'entretien général de son véhicule.

Vous êtes, en tant que propriétaire du véhicule, le seul à pouvoir garantir que votre véhicule a été correctement entretenu. Vous êtes un maillon essentiel de la chaîne de l'entretien.

ENTRETIEN PÉRIODIQUE

Pour vous faciliter la tâche, les volets obligatoires et optionnels de l'entretien périodique sont répertoriés et décrits dans le «Guide du service et de l'entretien NISSAN». Reportez-vous à ce guide pour vérifier que les volets d'entretien obligatoires sont effectués à intervalles réguliers sur votre NISSAN.

ENTRETIEN ORDINAIRE

L'entretien ordinaire englobe les vérifications journalières devant être effectuées à chaque utilisation normale. Elles sont essentielles pour un fonctionnement adéquat du véhicule. La responsabilité de procéder régulièrement aux révisions telles qu'elles sont prescrites vous incombe.

Les vérifications d'entretien ordinaire exigent des connaissances mécaniques réduites et un outillage automobile des plus courants.

Nous vous donnons quelques conseils pour les effectuer vous-même, mais vous pouvez les demander à un spécialiste ou si vous préférez à un concessionnaire LEAF certifié par NISSAN.

OÙ FAIRE RÉVISER VOTRE VÉHICULE

Si votre véhicule a besoin d'un entretien ou s'il présente un dysfonctionnement, amenez-le chez un concessionnaire LEAF certifié par NISSAN.

Les techniciens NISSAN sont des spécialistes ayant reçu une solide formation. Ils sont tenus au courant des toutes dernières nouveautés par l'intermédiaire de bulletins techniques, de conseils de services et de réseaux d'information inter-concessionnaires. Ils sont tout à fait qualifiés pour s'occuper des véhicules NISSAN

avant de commencer à travailler dessus.

Vous pouvez faire confiance au service d'entretien des concessionnaires LEAF certifiés par NISSAN car ils sauront s'occuper de votre véhicule — de la façon la plus efficace et la plus économique.

ENTRETIEN ORDINAIRE

L'entretien ordinaire doit être effectué d'une façon régulière, chaque fois que le véhicule est utilisé. Dès que vous remarquez un bruit, des vibrations ou une odeur anormale, faites rapidement vérifier votre véhicule par un concessionnaire LEAF certifié par NISSAN. N'hésitez pas à demander à un concessionnaire LEAF certifié par NISSAN les réparations que vous estimez nécessaires.

Si vous effectuez vous-même certaines révisions et interventions, reportez-vous à «Précautions d'entretien» plus loin dans ce chapitre.

EXPLICATION DES PIÈCES À MAINTENIR

«*» indique que des renseignements supplémentaires sont donnés à ce sujet plus loin dans ce chapitre.

Extérieur du véhicule

Sauf indication contraire, il est recommandé de procéder à l'entretien périodique des éléments répertoriés.

Portières et capot du moteur : Assurez-vous que toutes les portières et le capot-moteur fonctionnent convenablement. Assurez-vous également que toutes les serrures fonctionnent convenablement. Graissez les charnières, les serrures, les axes de verrouillage, les rouleaux et

les maillons au besoin. Assurez-vous que le loquet de sécurité du capot-moteur l'empêche de s'ouvrir lorsque le loquet principal est libéré. Vérifiez fréquemment la lubrification lorsque le véhicule est utilisé dans des régions où les routes sont déneigées avec du sel ou autres matériaux corrosifs.

Éclairages* : Nettoyez régulièrement les phares. Assurez-vous que tous les phares, feux d'arrêt, feux arrière, clignotants et autres dispositifs d'éclairage fonctionnent convenablement et sont fermement montés. Vérifiez également l'orientation des faisceaux des phares.

Écrous de roues* : Lors de la vérification des pneus, assurez-vous qu'aucun écrou n'est perdu et vérifiez le serrage. Resserrez au besoin.

Permutation des pneus* : Les pneus devraient être permutés tous les 12.000 km (7.500 mi).

Pneus* : Vérifiez souvent la pression des pneus avec un manomètre et toujours avant un long trajet. Si nécessaire, réglez la pression de tous les pneus à la pression préconisée. Vérifiez les pneus pour déceler toute trace de dégât, de coupure ou d'usure excessive.

Composants émetteurs du système de surveillance de pression des pneus

(TPMS) : Remplacez le joint de la rondelle, l'obus de valve et le couvercle de l'émetteur TPMS lors du remplacement des pneus dû à l'usure ou en fin de vie.

Alignement des roues et équilibre : Si le véhicule tire d'un côté ou de l'autre en ligne droite et sur une route plane, ou en cas d'usure anormale et irrégulière des pneus, il peut être nécessaire de régler l'alignement des roues.

Si le volant ou les sièges vibrent à vitesse normale de croisière, l'équilibrage des roues peut être nécessaire.

Pour de plus amples renseignements concernant les pneus, reportez-vous à «Informations sur les pneus» (Canada) ou «Important Tire Safety Information» (États-Unis) dans le Livret de renseignements sur la garantie.

Pare-brise : Nettoyez régulièrement le pare-brise. Vérifiez au moins une fois tous les six mois s'il n'est pas lézardé ou endommagé. Faites réparer si nécessaire par un garage confirmé.

Balais d'essuie-glace de pare-brise* : Vérifiez le fonctionnement des essuie-glace et l'état des balais.

Intérieur du véhicule

Les vérifications suivantes doivent être effectuées régulièrement au moment de l'entretien programmé ou du lavage du véhicule, etc.

Pédale d'accélérateur : Assurez-vous que la pédale fonctionne normalement, ne se coince ni ne nécessite un effort inhabituel pour la manœuvrer. Assurez-vous que les tapis sont bien dégagés de la pédale.

Pédale de frein : Assurez-vous que la pédale fonctionne normalement, et qu'il y ait une distance raisonnable en-dessous lorsqu'elle est enfoncée complètement. Vérifiez la fonction de servofrein. Si la course de la pédale s'enfonce plus loin que d'habitude, si elle semble spongieuse ou si le véhicule semble s'arrêter plus lentement que d'habitude, contactez immédiatement un concessionnaire LEAF certifié par NISSAN. Assurez-vous que les tapis sont bien dégagés de la pédale.

Freins : Assurez-vous que les freins ne tirent pas d'un côté lors du freinage.

Mécanisme électrique de la position de vitesse P (stationnement) : Lorsque le véhicule se trouve dans une pente, assurez-vous que le véhicule est fermement immobilisé lorsque le véhicule est en position P (stationnement), sans freiner.

Frein de stationnement électrique : Vérifiez régulièrement le fonctionnement du frein de stationnement. Le véhicule devrait pouvoir être immobilisé fermement en pente avec seulement le frein de stationnement serré. Si le frein de stationnement ne peut pas garder une position de véhicule, contactez un concessionnaire LEAF certifié par NISSAN.

Sièges : Vérifiez le fonctionnement des commandes des sièges comme les dispositifs de réglage, les leviers d'inclinaison de dossier, etc. pour vous assurer qu'ils fonctionnent convenablement et que tous les loquets fonctionnent dans toutes les positions. Vérifiez le réglage et le blocage (si le véhicule en est équipé) des appuis-tête dans toutes les positions.

Ceintures de sécurité : Assurez-vous que tous les éléments des ceintures de sécurité (par exemple, les boucles, le dispositif d'ancrage, les dispositifs de réglage et les enrouleurs) fonctionnent normalement et sans difficulté, et sont fermement montés. Assurez-vous que les sangles et les ceintures ne sont pas usées, effilochées ni endommagées.

Volant : Vérifiez s'il n'y a pas de changement dans les conditions de la direction telles que jeu libre, dureté de la direction ou bruits anormaux.

Témoins lumineux et carillons : Assurez-vous que tous les témoins lumineux et les carillons fonctionnent correctement.

Dégivreur de pare-brise : Assurez-vous que l'air sort des bouches de dégivrage en quantité suffisante lorsque le chauffage ou la climatisation fonctionne.

Essuie-glaces et lave-glace* : Assurez-vous que les essuie-glace et que les lave-glace fonctionnent convenablement et que les essuie-glace ne laissent pas de traces sur le pare-brise.

Sous le capot et sous le véhicule

Les vérifications suivantes doivent être effectuées régulièrement.

Batterie 12-volt* : Vérifiez le niveau d'électrolyte dans chaque élément.

Le niveau doit se situer entre les repères MAX et MIN. Le niveau de liquide de la batterie 12-volt devra être vérifié plus fréquemment dans le cas des véhicules utilisés sous un climat très chaud ou dans des conditions d'utilisation difficiles.

Niveau du liquide de frein* : Assurez-vous que le niveau du liquide de frein se situe entre les repères MAX et MIN du réservoir.

Niveau du liquide de refroidissement* : Vérifiez le niveau du liquide de refroidissement

lorsque le compartiment moteur est froid.

Fuites du liquide : Recherchez les traces de fuite d'eau ou d'autre liquide sous le véhicule après une période de stationnement. Il est normal que de l'eau goutte sous la climatisation. Si vous remarquez des fuites, vérifiez la cause et corrigez-la immédiatement.

Radiateur et durites : Assurez-vous que l'avant du radiateur est propre et n'est pas colmaté d'insectes, de crasse, de feuilles mortes, etc. Assurez-vous que les durites ne sont pas fêlées, déformées, détériorées ou desserrées.

Dessous de caisse : Le dessous de caisse est souvent exposé à des produits corrosifs comme ceux qui sont utilisés sur les routes glacées ou pour contrôler la poussière. Il est très important d'éliminer ces produits pour empêcher la formation de rouille sur les tôles de plancher et le châssis. À la fin de l'hiver, le dessous de caisse doit être abondamment lavé à l'eau courante en nettoyant, en particulier, les zones d'accumulation rapide de boue et de corps étrangers. Pour plus d'information, reportez-vous à «Nettoyage de l'extérieur» dans le chapitre «7. Aspect et entretien».

Liquide de lave-glace* : Assurez-vous que le réservoir de lave-glace est suffisamment rempli dans le réservoir.

PRÉCAUTIONS D'ENTRETIEN

Lors de tout travail de vérification ou d'entretien sur le véhicule, prenez toujours les précautions nécessaires pour éviter le risque de blessure ou de dégât au véhicule. Les précautions suivantes doivent être respectées attentivement.

ATTENTION

- **Le système VÉ (véhicule électrique) utilise une haute tension pouvant atteindre 400 volts CC. Le système peut être chaud pendant et après le démarrage et quand le véhicule est éteint. Faites attention aux hautes tensions et aux températures élevées. Suivez les instructions des étiquettes situées sur le véhicule.**
- **Ne jamais désassembler, retirer ou remplacer ces parties et câbles, ainsi que leurs connecteurs. Les câbles à haute tension sont de couleur orange.**
- **Désassembler, retirer ou remplacer ces parties et câbles peut provoquer des brûlures graves et un choc électrique qui pourraient causer des blessures graves ou la mort. Le système à haute tension du véhicule ne contient aucune pièce rempla-**

çable par l'utilisateur. Emmenez votre véhicule chez un concessionnaire LEAF certifié par NISSAN pour tout entretien nécessaire.

- **Stationnez le véhicule sur une surface horizontale, serrez fermement le frein de stationnement et calez les roues pour éviter tout mouvement du véhicule. Mettez la commande du levier sélecteur en position P ou placez le véhicule en position N (point mort).**
- **Si l'intervention à effectuer exige que le système VÉ (véhicule électrique) soit en marche, n'approchez pas les mains, les vêtements, les cheveux ou les outils des ventilateurs ou autres organes mobiles.**
- **N'oubliez pas de placer l'interrupteur de démarrage en position OFF ou LOCK lors d'un remplacement ou d'une réparation.**
- **Avant toute intervention sur le véhicule, nous vous conseillons d'attacher ou de retirer les vêtements amples, de retirer bagues, montres et autres bijoux.**

- Portez toujours un accessoire de protection des yeux lorsque vous travaillez sur le véhicule.
- Il ne faut jamais vous placer sous le véhicule lorsqu'il n'est supporté que par le cric. Pour tout travail sous le véhicule, supportez la carrosserie avec des chandelles de soutien.
- Ne portez pas une cigarette allumée, une flamme ou une source d'étincelle près de la batterie 12-volt.

PRÉCAUTION

- Ne travaillez pas sous le capot lorsque le compartiment moteur est chaud. Mettez l'interrupteur de démarrage sur la position OFF et attendez qu'il refroidisse.
- Évitez de toucher le liquide de refroidissement usagé. Des fluides comme le liquide de refroidissement, et/ou d'autre liquide du véhicule jetés sans précaution risquent de nuire à l'environnement. Les fluides de véhicule devront être

jetés conformément aux réglementations locales.

- Il ne faut jamais brancher ni débrancher la batterie ou tout élément transistorisé lorsque l'interrupteur de démarrage est en position ON.
- Votre véhicule est équipé d'un ventilateur de refroidissement automatique. Il peut s'allumer à n'importe quel moment sans prévenir, même si l'interrupteur de démarrage n'est pas en position ACC, ON ou PRÊT à conduire. Pour éviter des blessures éventuelles lors d'une intervention autour du ventilateur, commencez toujours par débrancher le câble négatif de la batterie 12-volt.
- Avant d'effectuer toute intervention électrique sur le véhicule, comme pour un remplacement de batterie, des fusibles ou d'une ampoule, assurez-vous de ce qui suit :
 - Le connecteur de charge est retiré du véhicule.
 - La minuterie de de climatisation et le réglage de climatisation à distance ne sont pas actifs ou en marche. Reportez-vous à «Minu-

terie Clim.» et à «Réglage de la climatisation à distance» dans le chapitre «4. Systèmes de ventilateurs et de réglage de climatisation».

- La batterie 12-volt n'est pas chargée par la batterie Li-ion et tous les témoins indicateur de statut de chargement sont éteints, reportez-vous à «Chargement de la batterie 12-volt» dans le chapitre «EV. Aperçu» et à «Témoins indicateurs de statut de chargement» dans le chapitre «CH. Chargement».

- L'interrupteur d'allumage est en position OFF. Mettez l'interrupteur de démarrage en position ON puis OFF pour éviter que la batterie 12-volt ne soit automatiquement chargée par la batterie Li-ion. Reportez-vous à «Chargement de la batterie 12-volt» dans le chapitre «EV. Aperçu».

Ce chapitre «8. Entretien et interventions à effectuer soi-même» donne des directives au sujet des opérations relativement faciles à effectuer par le propriétaire du véhicule.

Un manuel de réparation d'origine NISSAN est également disponible. Reportez-vous à «Informations sur la commande du manuel du conducteur/de réparation» dans le chapitre «9. Données techniques et informations au consommateur».

N'oubliez jamais qu'un entretien incomplet ou inapproprié peut provoquer des difficultés de fonctionnement et risque d'affecter la garantie.

En cas de doutes concernant l'entretien, nous vous recommandons de faire appel à un concessionnaire LEAF certifié par NISSAN.

POINTS DE VÉRIFICATION DU COMPARTIMENT MOTEUR

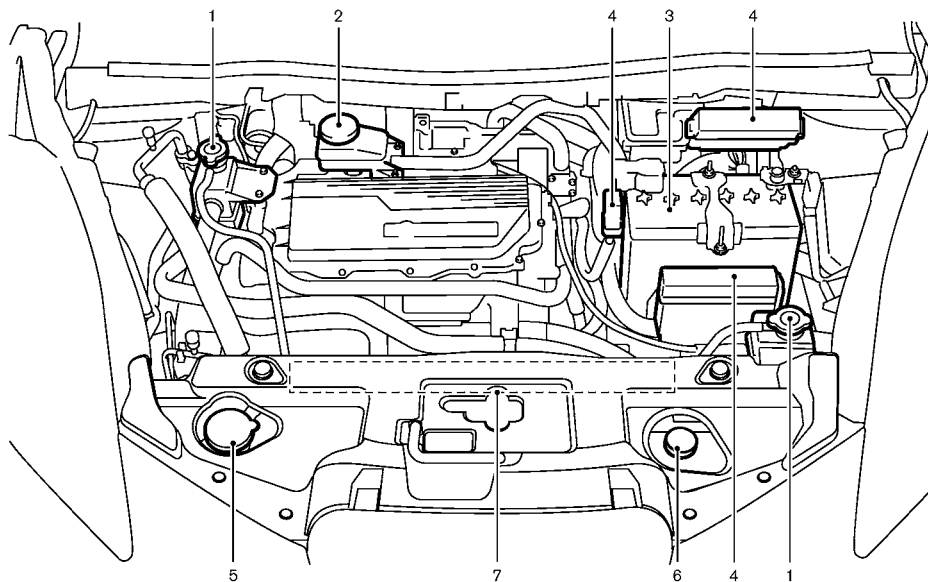

1. Bouchon de réservoir à liquide de refroidissement
2. Réservoir du liquide de frein
3. Batterie 12-volt
4. Porte-fusibles/fils-fusibles
5. Réservoir du liquide de lave-glace
6. Réservoir du liquide de refroidissement
7. Radiateur

8-8 Entretien et interventions à effectuer soi-même

SYSTÈME DE REFROIDISSEMENT

Le système de refroidissement est rempli en usine d'un mélange composé de 50% de liquide de refroidissement antigel longue durée NISSAN d'origine (bleu) et de 50% d'eau pour fournir une protection contre le gel et contre le refroidissement tout le long de l'année. La solution antigel contient des inhibiteurs de rouille et de corrosion. Des additifs supplémentaires pour systèmes de refroidissement ne sont pas nécessaires.

ATTENTION

- Ne retirez jamais le bouchon de réservoir à liquide de refroidissement quand le compartiment moteur est chaud. Attendez que le compartiment moteur refroidisse.
- Le réservoir à liquide de refroidissement est équipé d'un bouchon de réservoir à liquide de refroidissement de type spécial. Pour ne pas endommager le compartiment moteur, veuillez n'utiliser qu'un bouchon de réservoir à liquide de refroidissement NISSAN d'origine.

PRÉCAUTION

- N'utilisez jamais d'additifs dans le liquide de refroidissement tel qu'un vernis de radiateur dans le système de refroidissement. Cela peut endommager l'équipement électrique tel que le moteur et l'inverseur.
- Quand vous ajoutez ou remplacez du liquide de refroidissement, assurez-vous de n'utiliser que du liquide de refroidissement/antigel longue durée NISSAN d'origine (bleu) ou équivalent. Le liquide de refroidissement/antigel longue durée NISSAN d'origine (bleu) est pré-dilué pour fournir une protection antigel jusqu'à -37°C (-34°F). Si une protection supplémentaire contre le gel est nécessaire à cause des conditions climatiques de l'endroit où vous opérez votre véhicule, ajoutez du concentré de liquide de refroidissement/antigel longue durée NISSAN d'origine (bleu) en suivant les instructions sur le jerrycan. Si un liquide de refroidissement équivalent autre que le liquide de refroidissement/antigel longue du-

rée NISSAN d'origine (bleu) est utilisé, suivez les instructions du fabricant pour obtenir une protection antigel d'au moins -37°C (-34°F). Utiliser d'autres types de liquide de refroidissement que le liquide de refroidissement/antigel longue durée NISSAN d'origine (bleu) ou équivalent peut endommager le système de refroidissement.

- La durée de vie du liquide de refroidissement rempli en usine est de 200.000 km (125.000 mi) ou 15 ans. Mélanger tout autre type de liquide de refroidissement que le liquide de refroidissement/antigel longue durée NISSAN d'origine (bleu), le liquide de refroidissement/antigel longue durée NISSAN d'origine (vert) y compris, ou utiliser de l'eau non distillée réduit la durée de vie du liquide de refroidissement rempli en usine. Reportez-vous au Guide du service et de l'entretien NISSAN pour de plus amples détails.

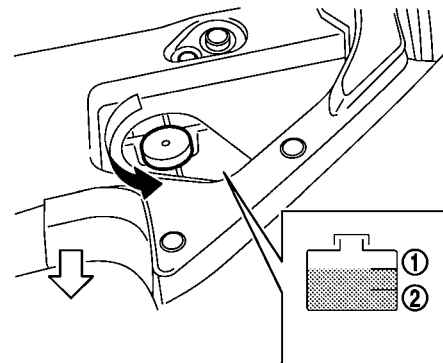

VÉRIFICATION DU NIVEAU DE LIQUIDE DE REFROIDISSEMENT

Vérifiez le niveau du liquide de refroidissement **dans le réservoir lorsque les pièces à haute tension sont froides**. Si le niveau du liquide est au-dessous du repère MIN ②, ouvrez le bouchon du réservoir et ajoutez du liquide de refroidissement jusqu'au repère MAX ①. Si le réservoir est vide, vérifiez le niveau du liquide de refroidissement dans le réservoir à liquide de refroidissement **lorsque les pièces à haute tension sont froides**. Si il n'y a pas assez de liquide de refroidissement dans le réservoir à liquide de refroidissement, remplis-

sez-le avec du liquide de refroidissement jusqu'à l'ouverture du bouchon de réservoir et ajoutez-en également dans le réservoir jusqu'au niveau MAX ①.

Serrez bien le bouchon après avoir ajouté le liquide de refroidissement.

Si le système de refroidissement doit être rétabli fréquemment, faites vérifier le système par un concessionnaire LEAF certifié par NISSAN.

VIDANGE DU LIQUIDE DE REFROIDISSEMENT

Les réparations importantes du système de refroidissement doivent être effectuées par un concessionnaire LEAF certifié par NISSAN. Les méthodes de réparation sont indiquées dans le Manuel de réparation NISSAN approprié.

Une réparation mal effectuée peut causer une baisse de performance du chauffage.

ATTENTION

- **Pour ne pas vous brûler, ne vidangez jamais le liquide de refroidissement lorsque le compartiment moteur est chaud.**

- **Ne retirez jamais le bouchon de réservoir à liquide de refroidissement quand le compartiment moteur est chaud. Des brûlures graves peuvent être causés par le liquide du radiateur soumis à une forte pression.**
- **Évitez de toucher le liquide de refroidissement usagé. En cas de contact avec la peau, lavez soigneusement avec du savon ou un produit de dégraissage pour les mains dès que possible.**
- **Ne laissez pas le liquide de refroidissement usagé à la portée des enfants et des animaux domestiques.**

Le liquide de refroidissement devra être jeté conformément aux réglementations locales. Vérifiez les règlements locaux en la matière.

LIQUIDE D'ENGRENAGE DE RÉDUCTION

Pour toute vérification ou remplacement, nous vous recommandons de faire appel aux services d'un concessionnaire LEAF certifié par NISSAN.

PRÉCAUTION

- **Utilisez uniquement du liquide Matic Fluid S NISSAN d'origine. Ne mélangez pas avec d'autres liquides.**
- **L'utilisation d'un liquide d'engrenage de réduction autre que le liquide Matic Fluid S NISSAN d'origine endommagera l'engrenage de réduction, ce qui n'est pas couvert par la garantie limitée du véhicule neuf NISSAN.**

LIQUIDE DE FREIN

Pour plus d'informations sur le liquide de frein, reportez-vous à «Lubrifiants recommandés et contenances» dans le chapitre «9. Données techniques et informations au consommateur» de ce manuel.

ATTENTION

- **N'utilisez que du liquide propre provenant d'un contenant scellé. Un liquide de frein usagé, de qualité inférieure ou souillé peut endommager le frein. L'utilisation de liquides non adéquats risque d'endommager le système de freinage et de réduire la capacité d'immobilisation du véhicule.**
- **Nettoyez le bouchon de remplissage avant de l'enlever.**
- **Le liquide de frein est un poison et doit donc être conservé dans un bidon étiqueté hors de portée des enfants.**

PRÉCAUTION

Ne faites pas tomber de liquide de frein sur les surfaces peintes. Vous risquez d'endommager la peinture. Si du liquide tombe sur la peinture, lavez immédiatement la surface avec de l'eau claire.

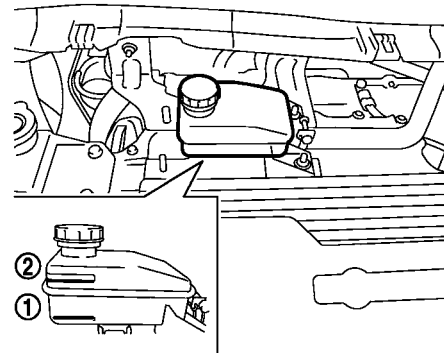

Vérifiez le niveau de liquide dans le réservoir. Si le niveau est au-dessous du repère MIN ① ou si le témoin lumineux des freins s'allume, ajoutez du Liquide de frein de service intensif NISSAN d'origine ou équivalent **DOT 3** jusqu'au repère MAX ②. Si du liquide doit être ajouté fréquemment, faites vérifier le circuit par un concessionnaire LEAF certifié par NISSAN.

LIQUIDE DE LAVE-GLACE DE PARE-BRISE

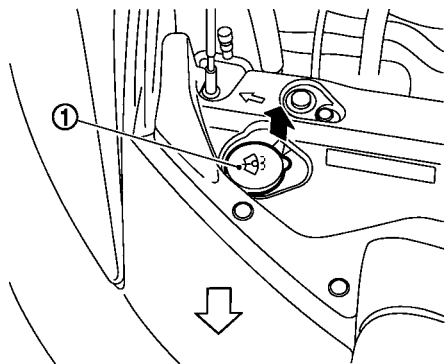

Sauf pour le Canada

Pour vérifier le niveau de liquide, utilisez votre doigt pour boucher le trou central ① de l'ensemble bouchon/tube, puis retirez-le du réservoir. Si il n'y a pas de liquide dans le tube, ajoutez-en.

Pour le Canada

Remplissez régulièrement le réservoir du liquide de lave-glace. Ajoutez du liquide de lave-glace quand le témoin de bas niveau du liquide de lave-glace s'allume sur l'affichage à cristaux liquides par matrice de points. (Reportez-vous à «9. Témoin de bas niveau du liquide de lave-glace» dans le chapitre «2. Instruments et commandes».)

Pour remplir le réservoir du liquide de lave-glace, retirez le bouchon et versez le liquide de lave-glace dans l'ouverture du réservoir.

Ajoutez un solvant de nettoyage à l'eau pour un meilleur nettoyage. En hiver, ajoutez un antigel de lave-glace. Reportez-vous aux recommandations du fabricant pour les rapports de mélange. Remplissez régulièrement le réservoir du liquide de lave-glace.

Remplissez le réservoir plus fréquemment lorsque les conditions de conduite exigent une plus grande quantité de liquide de lave-glace.

Liquide recommandé :

Concentré de lavage de lave-glace de pare-brise et antigel NISSAN d'origine ou équivalent

est renversé lors du remplissage du réservoir du lave-glace.

- **Mélangez au préalable du liquide concentré de lave-glace avec de l'eau selon les niveaux recommandés par le fabricant avant de remplir le réservoir du lave-glace. N'utilisez pas le réservoir du lave-glace pour mélanger le concentré de liquide de lave-glace et l'eau.**

PRÉCAUTION

- **N'utilisez pas d'antigel de circuit de refroidissement du moteur dans le lave-glace. Vous risquez d'endommager la peinture.**
- **Ne remplissez pas le réservoir du lave-glace avec un liquide concentré non dilué de lave-glace. Du concentré de liquide de lave-glace à base d'alcool méthylique peut tacher de façon permanente la calandre s'il**

BATTERIE 12-VOLT

- La surface de la batterie 12-volt doit toujours être propre et sèche. Nettoyez-la avec une solution de bicarbonate de soude et d'eau.
- Assurez-vous que les connexions sont propres et fermement serrées.

ATTENTION

- **N'exposez pas la batterie 12-volt à des flammes ou à des étincelles électriques. La batterie 12-volt dégage des gaz hydrogènes qui risquent d'exploser. Évitez tout contact du liquide de batterie 12-volt avec la peau, les yeux, les vêtements ou les surfaces peintes. Après avoir touché une batterie 12-volt ou un bouchon de batterie 12-volt, ne vous frottez pas les yeux. Lavez-vous bien les mains. En cas de contact de l'acide avec les yeux, la peau ou les vêtements, rincez immédiatement à grande eau pendant au moins 15 minutes et veuillez consulter un médecin.**
- **Il ne faut pas mettre le moteur en marche si le liquide de la batterie 12-volt est à un niveau bas. S'il n'y a**

pas suffisamment de liquide dans la batterie 12-volt, la charge risque d'être trop élevée et ainsi créer de la chaleur, réduire la durée de vie de la batterie, voire provoquer une explosion.

- **Lorsque vous travaillez sur la batterie 12-volt ou à proximité, portez toujours une protection des yeux adéquate et enlevez vos bijoux.**
- **Les cosses et les bornes de batterie 12-volt et autres accessoires de la batterie contiennent du plomb et des composés de plomb. Lavez-vous les mains après les avoir touchés.**
- **Tenez la batterie 12-volt hors de portée des enfants.**

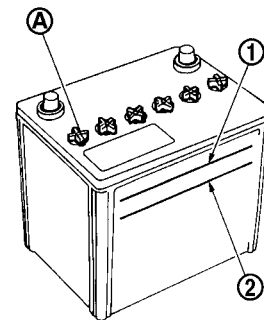

Vérifiez le niveau d'électrolyte dans chaque élément. Le niveau doit arriver entre les repères de UPPER LEVEL (niveau supérieur) ① et de LOWER LEVEL (niveau inférieur) ②.

Si le niveau de liquide de batterie est insuffisant, ajoutez de l'eau distillée dans les éléments jusqu'au niveau de l'indicateur. **Ne remplissez pas trop.**

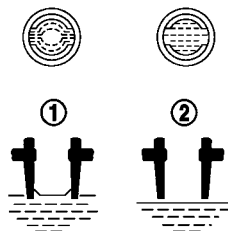

DÉMARRAGE À L'AIDE D'UNE BATTERIE DE SECOURS

Le démarrage à l'aide d'une batterie de secours fournit de l'énergie au système 12 volt pour permettre le fonctionnement des systèmes électriques. Les systèmes électriques doivent être en marche pour permettre la recharge de la batterie Li-ion. Le démarrage à l'aide d'une batterie de secours ne recharge pas la batterie Li-ion. Il faut charger la batterie Li-ion avant de pouvoir conduire le véhicule.

Si le moteur doit être démarré à l'aide d'une batterie de secours, reportez-vous à «Démarrage à l'aide d'une batterie de secours» dans le chapitre «6. En cas d'urgence». Si l'interrupteur de démarrage ne passe pas en position PRÊT à conduire avec le démarrage à l'aide d'une batterie de secours, il peut être nécessaire de remplacer la batterie 12-volt. Veuillez consulter un concessionnaire LEAF certifié par NISSAN.

1. Retirez les bouchons des éléments (A).
2. Versez de l'eau distillée dans les éléments jusqu'au repère UPPER LEVEL (niveau supérieur) (1).

Si le côté de la batterie 12-volt n'est pas visible, vérifiez le niveau de l'eau distillée depuis le haut de l'élément tel qu'il est illustré ; la condition (1) indique OK et la condition (2) nécessite un rajout.

3. Serrez les bouchons des éléments (A).

Le niveau de liquide de la batterie 12-volt devra être vérifié plus fréquemment dans le cas des véhicules utilisés sous un climat très chaud ou dans des conditions d'utilisation difficiles.

BALAIS D'ESSUIE-GLACE DE PARE-BRISE

NETTOYAGE

Si le pare-brise n'est toujours pas propre malgré l'utilisation du lave-glace ou qu'un balai d'essuie-glace broute, cela signifie qu'il doit y avoir de la cire ou un autre matériau sur le balai ou sur le pare-brise.

Nettoyez l'extérieur du pare-brise avec une solution de lave-glace ou un détergent doux. Votre pare-brise est propre lorsque aucune goutte ne se forme avec l'eau de rinçage.

Essuyez les balais avec un chiffon imbibé d'une solution de lavage ou d'un détergent doux. Rincez ensuite à l'eau claire. Remplacez les balais si le pare-brise n'est pas correctement nettoyé alors que les balais sont propres.



PRÉCAUTION

Les balais d'essuie-glace usés peuvent rayer le pare-brise et gêner la visibilité du conducteur.

REMPACEMENT

Remplacez les balais d'essuie-glace lorsqu'ils sont usés.

Pour tirer le bras de l'essuie-glace vers le haut

Le bras de l'essuie-glace doit être relevé pour pouvoir remplacer l'essuie-glace.

Tirez manuellement le bras de l'essuie-glace vers le haut ou en utilisant la fonction de levée d'essuie-glace.

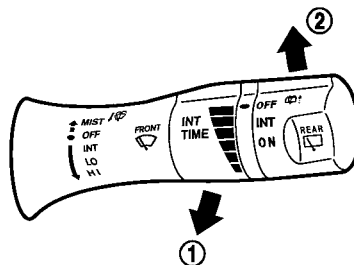

Fonction de levée d'essuie-glace :

Pour tirer le bras de l'essuie-glace vers le haut, tirez la manette ① dans la minute qui suit l'extinction de l'interrupteur de démarrage. Le fonctionnement de l'essuie-glace s'arrête à mi-chemin et le bras de l'essuie-glace peut être tiré vers le haut.

Pour baisser le bras de l'essuie-glace, placez le bras de l'essuie-glace en position basse puis poussez une fois la manette ② vers le haut après avoir allumé l'interrupteur de démarrage.

PRÉCAUTION

Ne mettez pas l'essuie-glace de pare-brise en marche lorsque le bras d'essuie-glace est redressé. Vous risqueriez d'endommager le bras d'essuie-glace ou le capot.

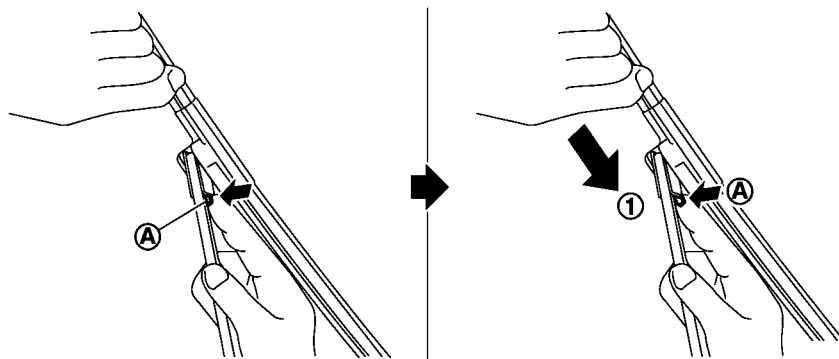

Remplacement

1. Appuyez sur la goupille d'arrêt (A), puis déplacez le balai d'essuie-glace le long du bras (1) tout en poussant sur la goupille d'arrêt pour l'enlever.
2. Insérez un nouveau balai sur le bras d'essuie-glace et poussez-le jusqu'à ce que vous entendiez un déclic.
3. Permutez les balais d'essuie-glace pour que l'encoche demeure dans la rainure.

⚠ PRÉCAUTION

- **Après le remplacement des balais, replacez le bras dans sa position d'origine; dans le cas contraire, il pourrait être endommagé à l'ouverture du capot.**
- **Assurez-vous que le balai de l'essuie-glace touche le pare-brise ; si ce n'est pas le cas, le bras risque d'être endommagé par la pression du vent.**

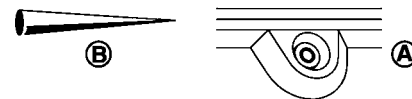
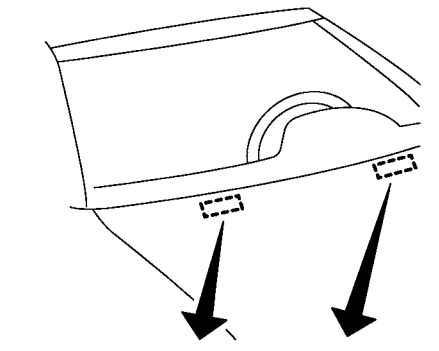

Faites attention à ne pas boucher le gicleur (A). Cela risque d'empêcher le bon fonctionnement du lave-glace. Si le gicleur est bouclé, retirez tout objet avec une aiguille ou une petite épingle (B). Veillez à ne pas endommager le gicleur.

BALAI D'ESSUIE-GLACE ARRIÈRE

Si une vérification ou un remplacement est nécessaire, contactez un concessionnaire LEAF certifié par NISSAN.

FREINS

Si les freins ne fonctionnent pas convenablement, faites les vérifier par un concessionnaire LEAF certifié par NISSAN.



ATTENTION

N'ajustez pas la hauteur de la pédale de frein. Cela peut affecter l'efficacité des freins, ce qui peut provoquer un accident grave et des blessures. Si un réglage est requis, contactez un concessionnaire LEAF certifié par NISSAN.

AVERTISSEMENT D'USURE DES PLAQUETTES DE FREIN

Les plaquettes de frein sont pourvues d'avertissements sonores d'usure. Lorsqu'une plaquette de frein est usée et doit être remplacée, un bruit de grincement aigu se fera entendre pendant la conduite du véhicule. Ce bruit de grincement aigu se fera entendre dans un premier temps uniquement lorsque la pédale de frein est enfoncée. Après plus d'usure des plaquettes de frein, le grincement se fera entendre en permanence même si la pédale de frein n'est pas appuyée. Si le bruit d'avertissement d'usure se fait entendre, faites vérifier les freins le plus

tôt possible.

Dans certaines conditions climatiques ou de conduite, il se peut que les freins produisent occasionnellement des bruits tels que des couinements ou des sifflements. Un bruit occasionnel des freins lors d'un freinage léger ou modéré est normal et n'affecte pas le fonctionnement ou les performances du circuit de freinage.

Faites effectuer les contrôles périodiques des freins aux intervalles indiqués. Reportez-vous à la section du carnet d'entretien de votre Guide du service et de l'entretien NISSAN pour connaître les périodicités d'entretien.

FUSIBLES

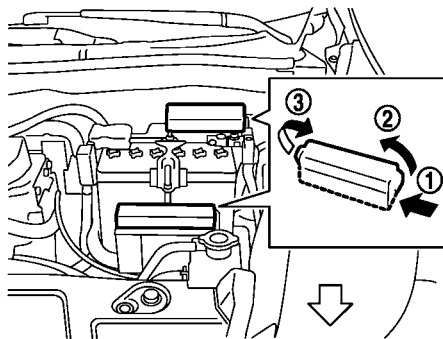

COMPARTIMENT MOTEUR

⚠ ATTENTION

- **Ne touchez, désassemblez, retirez ou remplacez jamais les parties et câbles à haute tension, ainsi que leurs connecteurs. Les câbles à haute tension sont de couleur orange. Toucher, désassembler, retirer ou remplacer ces parties et câbles peut provoquer des brûlures graves et un choc électrique qui pourraient causer des blessures**

graves ou la mort.

⚠ PRÉCAUTION

N'utilisez jamais un fusible d'ampérage supérieur ou inférieur à celui qui est spécifié sur le couvercle de la boîte à fusibles. Ceci pourrait endommager le système électrique ou causer un incendie.

Si un des dispositifs électriques ne fonctionne pas, vérifiez si un fusible n'a pas sauté.

1. Assurez-vous que le contacteur d'allumage et la commande des phares soient désactivés.
2. Ouvrez le capot.
3. Retirez le couvercle des porte fusibles/fils-fusibles en appuyant sur la languette ① et en soulevant le couvercle du côté droit ②, puis du côté gauche ③.
4. Localisez le fusible à remplacer.
5. Retirez le fusible à l'aide de l'extracteur inclus dans le boîtier à fusibles de l'habitacle.

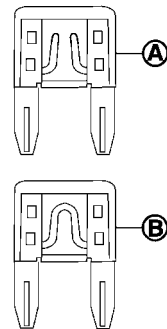

6. Si le fusible a sauté (A), remplacez-le par un fusible neuf (B).
7. Si le fusible neuf saute de nouveau, faites vérifier, et si nécessaire réparer, le circuit électrique par un concessionnaire LEAF certifié par NISSAN.

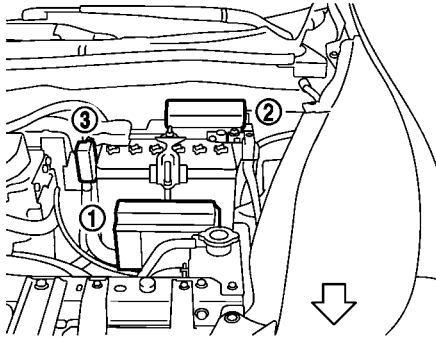

Fils-fusibles

Si un dispositif électrique ne fonctionne pas alors que les fusibles sont en bon état, vérifiez les fils-fusibles dans les supports ①, ② et ③. Si des fils-fusibles ont fondu, remplacez-les uniquement par des pièces NISSAN d'origine.

Pour vérifier et remplacer les fils-fusibles dans les supports ①, ② et ③, contactez un concessionnaire LEAF certifié par NISSAN.

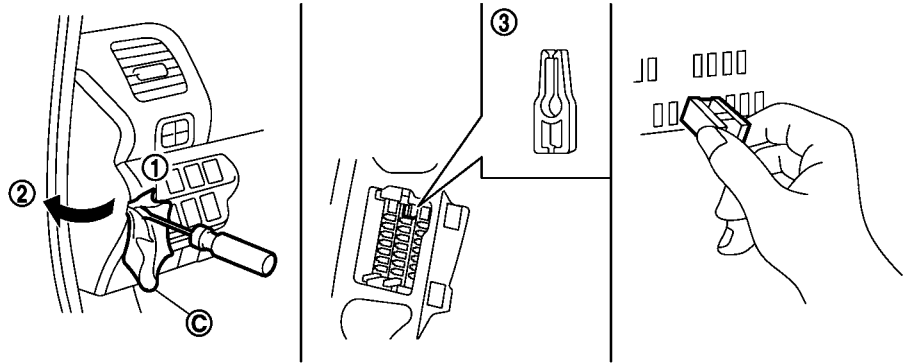

HABITACLE

⚠ PRÉCAUTION

N'utilisez jamais un fusible d'ampérage supérieur ou inférieur à celui qui est spécifié sur le couvercle de la boîte à fusibles. Ceci pourrait endommager le système électrique ou causer un incendie.

Si un des dispositifs électriques ne fonctionne pas, vérifiez si un fusible n'a pas sauté.

1. Assurez-vous que le contacteur d'allumage et la commande des phares soient dés-activés.
2. Insérez un tournevis enveloppé d'un chiffon ③ dans la fente ①. Utilisez un chiffon ③ pour protéger le couvercle de la boîte à fusibles.
3. Puis tirez pour enlever le couvercle de la boîte à fusibles ②.
4. Retirez le fusible avec l'outil d'extraction de fusible ③.

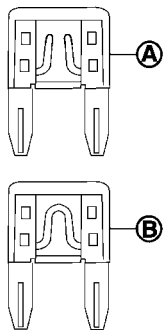

5. Si le fusible a sauté (A), remplacez-le par un fusible neuf (B).
6. Si le fusible neuf saute de nouveau, faites vérifier, et si nécessaire réparer, le circuit électrique par un concessionnaire LEAF certifié par NISSAN.

REPLACEMENT DE LA PILE DE LA CLÉ INTELLIGENTE

⚠ PRÉCAUTION

- Ne laissez pas les enfants se mettre la pile et les petites pièces dans la bouche.
- Une mise au rebut incorrecte des piles présente un danger pour l'environnement. Vérifiez toujours les réglementations locales relatives à la mise au rebut des piles.
- Lors du remplacement des piles, faites attention à ce que de la poussière ou de la graisse n'entre pas dans les composants.
- Il y a un danger d'explosion si la pile au lithium n'est pas remplacée convenablement. Remplacez seulement avec une pile identique ou de même type.

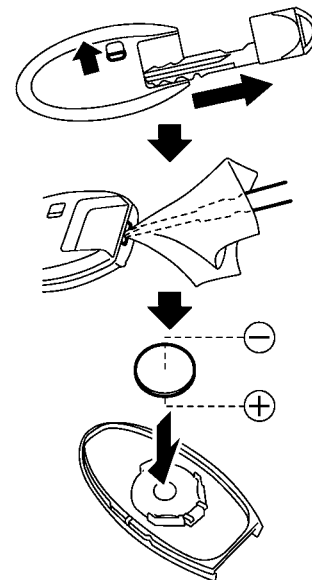

Remplacez la pile dans la clé intelligente de la façon suivante :

1. Retirez la clé mécanique de la clé intelligente.
2. Insérez un petit tournevis dans la fente du coin et faites-le pivoter pour séparer les parties supérieure et inférieure. Utilisez un

chiffon pour protéger le corps.

3. Remplacez la pile par une neuve.

Pile recommandée :

CR2025 ou équivalent

- Ne touchez pas au circuit interne et aux pôles électriques car vous pourriez causer un dysfonctionnement.
- Tenez la pile par les bords. Manipuler la pile en se servant des points de contact diminue grandement sa capacité de stockage.
- Assurez-vous que le côté ⊕ est tourné vers le bas.

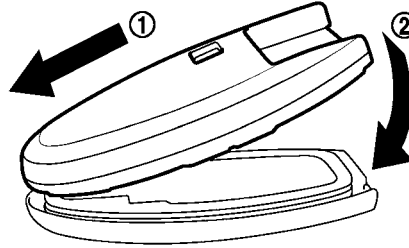

4. Alignez les extrémités des parties inférieures et supérieures ①, puis mettez-les une dans l'autre ② jusqu'à ce que le tout soit bien fermé.
5. Actionnez les boutons pour vérifier que tout fonctionne correctement.

Consultez un concessionnaire LEAF certifié par NISSAN si vous avez besoin d'assistance pour le remplacement.

Avertissement FCC :

Cet équipement a été testé et est conforme aux limites d'un dispositif digital de classe B conformément à la partie 15 des réglementations FCC. Ces limites sont

conçues pour fournir une protection raisonnable contre des interférences nuisibles dans une installation résidentielle. Cet équipement génère, utilise et peut émettre de l'énergie de fréquence radio et, si il n'est pas installé et utilisé conformément aux instructions, il peut être la cause d'interférences nuisibles avec les communications radio. Toutefois, rien ne garantit que des interférences ne se produisent pas avec une installation en particulier. Si cet équipement cause des interférences nuisibles à la réception radio ou de télévision, ce qui peut être déterminé en allumant et éteignant l'équipement, l'utilisateur est incité à essayer de corriger les interférences par une ou plusieurs des mesures suivantes :

- **En réorientant ou relocalisant l'antenne de réception.**
- **En augmentant la distance entre l'équipement et le récepteur.**
- **En connectant l'équipement dans une prise d'un circuit autre que celui auquel le récepteur est connecté.**
- **Consultez un concessionnaire ou un technicien radio/télé pour plus d'aide.**

ÉCLAIRAGES

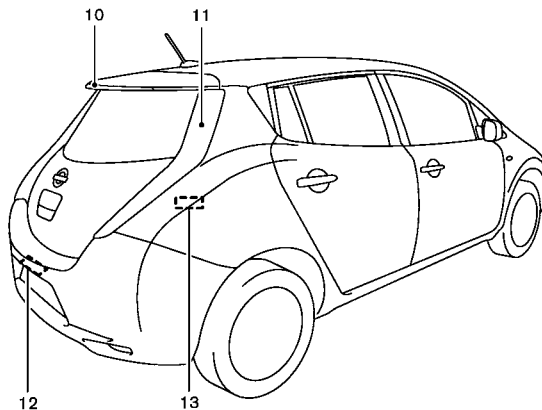
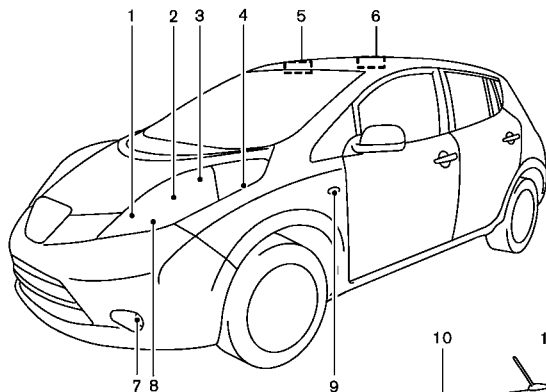

1. Feu de stationnement avant
2. Phare (feu de croisement)
3. Clignotant avant
4. Feu de positionnement avant
5. Lampe de lecture
6. Éclairage de plafond
7. Antibrouillards avant (si le véhicule en est équipé)
8. Phare (feu de route)
9. Clignotant latéral
10. Feu d'arrêt surélevé
11. Feux combinés arrière (arrêt/arrière/clignotant/feu de recul/feu de positionnement arrière)
12. Feu de la plaque d'immatriculation
13. Éclairage du chargement

De la buée risque d'apparaître dans le verre diffuseur des phares sous la pluie ou dans un lave-auto. Cette buée est due à la différence de température entre l'intérieur et l'extérieur du verre. Ceci ne constitue pas une anomalie. Si de grosses gouttes se forment à l'intérieur du verre, contactez un concessionnaire LEAF certifié par NISSAN.

PHARES

Remplacement

Phare halogène (feu de route) :

Le phare feu de route est un type de faisceau semi-scellé utilisant une ampoule (halogène) remplaçable.

PRÉCAUTION

- **Ne laissez pas l'ampoule trop longtemps en dehors du réflecteur. La poussière, l'humidité, la fumée, etc. pénétrant dans le phare pourraient réduire ses performances.**
- **L'ampoule halogène est scellée avec du gaz halogène sous haute pression. L'ampoule risque de se briser en cas de chute ou de fêlure du verre.**
- **Lorsque vous manipulez l'ampoule, ne touchez que la base. Ne touchez jamais la partie en verre. Toucher la partie en verre peut significativement affecter la durée de vie de l'ampoule et/ou la performance du phare.**

- **Un réglage des faisceaux n'est pas nécessaire après le remplacement d'une ampoule. Lorsque le réglage des faisceaux est nécessaire, adressez-vous à un concessionnaire LEAF certifié par NISSAN.**

Utilisez toujours une ampoule ayant la même puissance en watts et le même numéro que l'ampoule d'origine, tel qu'indiqué dans le tableau.

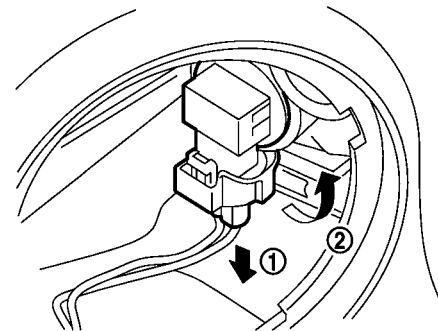

Avant de remplacer une ampoule, débranchez le câble négatif de la batterie.

1. Retirez le connecteur ①.
2. Tournez l'ampoule de phare, puis retirez l'ampoule ②.

AMPOULES INTÉRIEURES ET EXTÉRIEURES

Ampoules	Puissance (watt)	Numéro de l'ampoule
Feux de croisement*	LED	—
Feu de route (halogène)	65	H9
Clignotant avant	27	3457NAK
Antibrouillards avant (si le véhicule en est équipé)*	55	H11
Feu de positionnement avant/de stationnement	5	W5W
Clignotant latéral	5	WY5W
Feux arrière combinés		
clignotant	21	WY21W
feu d'arrêt/feu arrière*	LED	—
feu de recul	16	W16W
Feu de positionnement arrière*	LED	—
Feu de la plaque d'immatriculation*	5	W5W
Lampe de lecture	5	—
Feu d'arrêt surélevé*	LED	—
Éclairage de plafond	8	—
Éclairage du chargement	8	—

*: Veuillez consulter un concessionnaire LEAF certifié par NISSAN pour tout remplacement.

REMARQUE : Pour obtenir des informations récentes sur les pièces, consultez le service de pièces détachées de votre concessionnaire LEAF certifié par NISSAN.

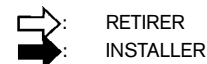
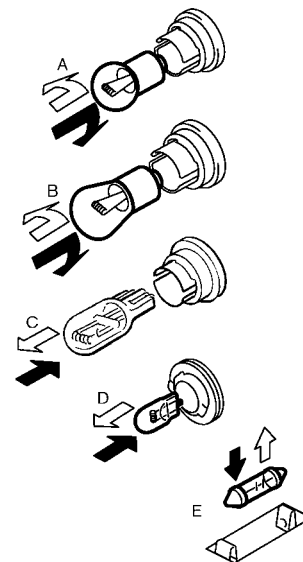

Procédures de remplacement

Toutes les autres ampoules sont de type A, B, C, D ou E. Pour remplacer une ampoule, enlevez d'abord l'optique et/ou le couvercle.

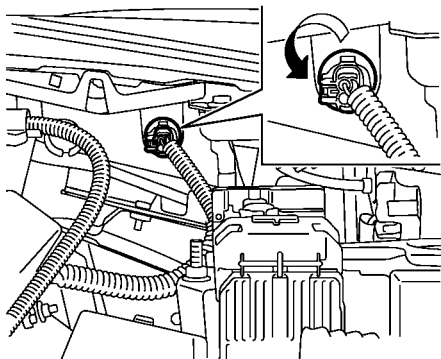

Feu de positionnement avant

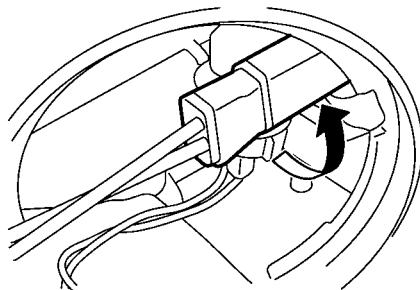

Feu de stationnement

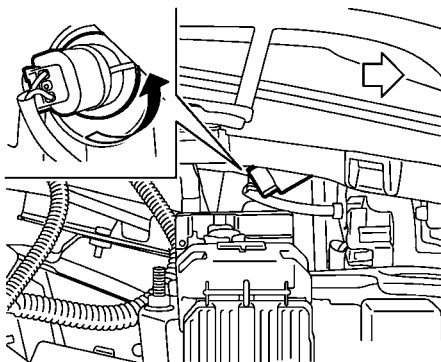

Clignotant avant

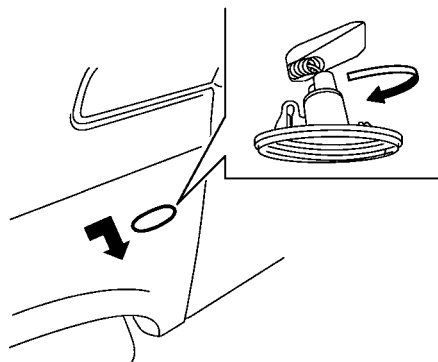

Clignotant latéral

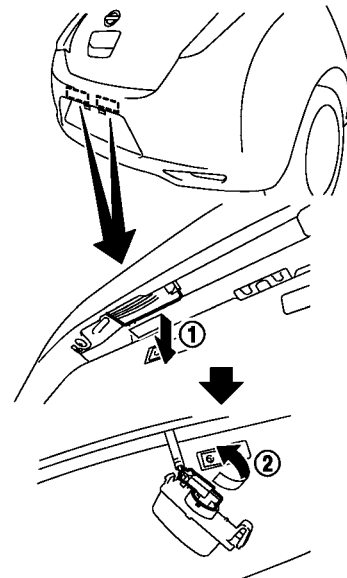

Feu de la plaque d'immatriculation

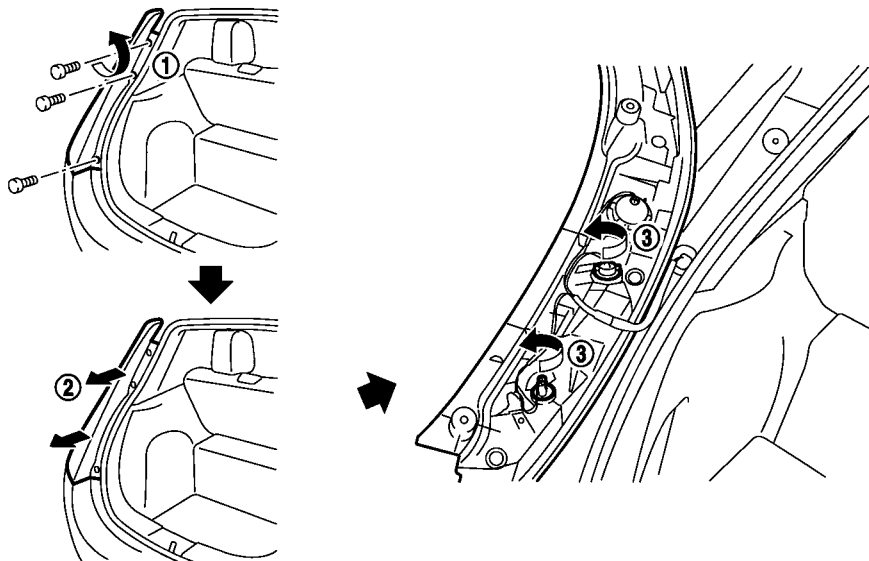

Feux arrière combinés

1. Retirez le boulon d'attache du feu arrière combiné ①.
2. Tirez uniformément l'ensemble du feu arrière combiné vers l'arrière du véhicule ②.
3. Tournez la douille de l'ampoule, puis retirez l'ampoule ③.

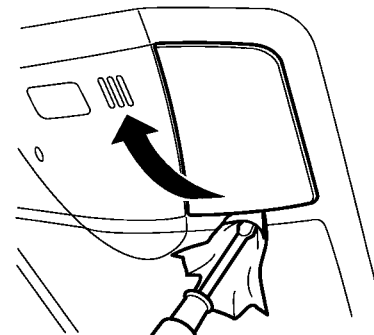

Lampe de lecture

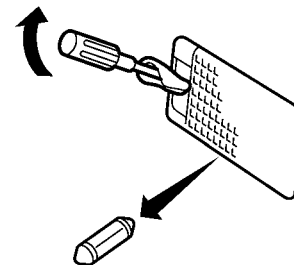

Éclairage du chargement

ROUES ET PNEUS

Reportez-vous à «Crevaison» dans le chapitre «6. En cas d'urgence» en cas de crevaison.

PRESSIION DES PNEUS

Système de surveillance de pression des pneus

Ce véhicule est équipé d'un système de surveillance de pression des pneus. Il surveille la pression de tous les pneus. Lorsque le témoin lumineux de faible pression des pneus s'allume et que l'avertissement VERIFIEZ LA PRESSION DES PNEUS apparaît sur l'affichage à cristaux liquides par matrice de points, cela signale le gonflage insuffisant d'un ou de plusieurs pneus.

Le système de surveillance de pression des pneus ne fonctionne que si le véhicule roule à plus de 25 km/h (16 mi/h). Le système n'est pas toujours capable de détecter les chutes brusques de pression des pneus (par exemple, un pneu crevé pendant la conduite).

Pour plus de détails, reportez-vous à «Témoin lumineux de faible pression des pneus» dans le chapitre «2. Instruments et commandes», à «Système de surveillance de pression des pneus» dans le chapitre «5. Démarrage et conduite» et à «Système de surveillance de pression des pneus» dans le chapitre «6. En cas

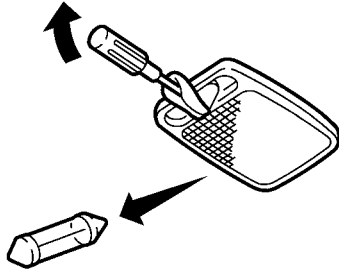

Éclairage de plafond

d'urgence».

Pression de gonflage des pneus

Vérifiez souvent la pression des pneus et impérativement avant de prendre la route pour un long voyage. Les spécifications recommandées de pression des pneus figurent sur l'étiquette des renseignements sur les pneus et le chargement sous l'intitulé «Pression des pneus à froids». L'étiquette des renseignements sur les pneus et le chargement est collée sur le montant central du côté conducteur. La pression des pneus doit être vérifiée régulièrement pour les raisons suivantes :

- La plupart des pneus se dégonflent naturellement avec le temps.
- Les pneus peuvent se dégonfler subitement si vous roulez sur des nids de poules ou sur quelque objet ou si vous percutez le bord du trottoir en vous garant.

La pression des pneus doit être vérifiée à froid. Les pneus sont FROIDS si le véhicule est resté au moins 3 heures à l'arrêt ou s'il a roulé pendant moins de 1,6 km (1 mi) à vitesse modérée.

Le système de surveillance de pression des pneus avec annonce de gonflage facile des pneus transmet également des signaux visuels et sonores à l'extérieur du véhicule pour le gonflage des pneus à la pression à FROID recommandée. (Reportez-vous à «Système de surveillance de pression des pneus avec annonce de gonflage facile des pneus» dans le chapitre «5. Démarrage et conduite».)

Une mauvaise pression de gonflage ou une pression insuffisante peuvent affecter la durée de vie des pneus et la conduite du véhicule.

ATTENTION

- Des pneus mal gonflés peuvent éclater soudainement et causer un accident.
- Le Poids Nominal Brut du Véhicule (PNBV) figure sur l'étiquette d'homologation F.M.V.S.

S. La charge utile de votre véhicule est spécifiée sur l'étiquette des renseignements sur les pneus et le chargement. Ne dépassez pas la charge utile du véhicule. Une surcharge de votre véhicule risque de se traduire par une usure rapide des pneus, un fonctionnement peu sûr par suite d'une rupture prématurée des pneus ou des caractéristiques médiocres de tenue de route, ceci pouvant également mener à un accident grave. Un chargement au-delà de la capacité spécifiée risque également de se traduire par un mauvais fonctionnement des autres organes du véhicule.

- Avant de partir pour un long voyage, ou chaque fois que le véhicule est lourdement chargé, vérifiez la pression des pneus à l'aide d'un manomètre pour vous assurer qu'elle correspond bien aux spécifications.

- Pour de plus amples renseignements concernant les pneus, reportez-vous à «Informations sur les pneus» (Canada) ou «Important Tire Safety Information» (États-Unis) dans le Livret de renseignements sur la garantie.

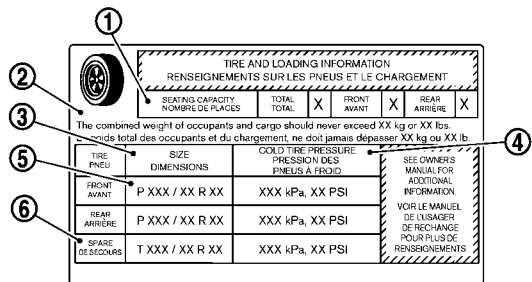
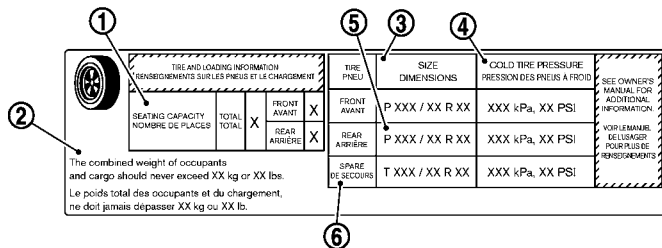

Étiquette des renseignements sur les pneus et le chargement

① Nombre de sièges : Le nombre maximum d'occupants pouvant être assis dans le véhicule.

② Limite de charge du véhicule : Reportez-vous à «Renseignements sur le chargement du véhicule» dans le chapitre «9. Données techniques et informations au consommateur».

③ Taille du pneu d'origine : La taille des

pneus montés sur le véhicule en usine.

④ Pression des pneus à froid : Gonflez les pneus à cette pression lorsque les pneus sont froids. Les pneus sont FROIDS si le véhicule est resté au moins 3 heures à l'arrêt ou s'il a roulé pendant moins de 1,6 km (1 mi) à vitesse modérée. Le gonflement à froid commandé d'un pneu est défini par le fabricant pour obtenir la meilleure usure et les meilleures caractéristiques de manœuvre du véhicule, la motricité adéquate, le bruit, etc., selon le PNBV du véhicule.

⑤ Taille du pneu — reportez-vous à «Étiquette de pneu» plus loin dans ce chapitre.

⑥ Taille du pneus de rechange ou du pneu de rechange compacte (si le véhicule en est équipé)

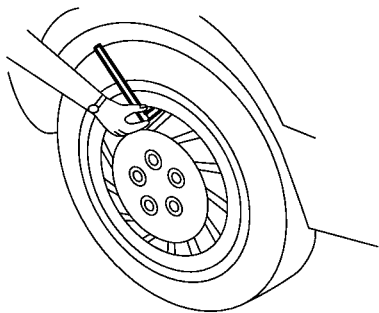

Vérification de la pression des pneus

1. Retirez le capuchon de valve de la roue.
2. Appliquez soigneusement l'embout du manomètre de gonflage dans l'axe de la valve. N'enfonchez pas l'embout trop fortement et ne forcez pas sur les parois de la valve car de l'air pourrait s'échapper. Si un bruit de fuite d'air se fait entendre du pneu lors du gonflage, ajustez l'embout de gonflage afin d'arrêter la fuite.

3. Retirez l'indicateur.
4. Lisez la pression du pneu sur l'indicateur et comparez-la à la valeur spécifiée sur l'étiquette des renseignements sur les pneus et le chargement.
5. Ajoutez de la pression si nécessaire. S'il y a surpression, appuyez brièvement sur l'axe intérieur de la valve avec l'extrémité de l'indicateur afin de libérer l'excès de pression. Contrôlez à nouveau la pression et ajoutez ou libérez de la pression si nécessaire.
6. Remettez le capuchon sur la valve.
7. Vérifiez la pression de tous les pneus.

	TAILLE	PRESSION DE GONFLAGE DE PNEUS À FROID
PNEU AVANT D'ORIGINE	P205/55R16 89H	250 kPa, 36 psi
PNEU ARRIÈRE D'ORIGINE	P205/55R16 89H	250 kPa, 36 psi

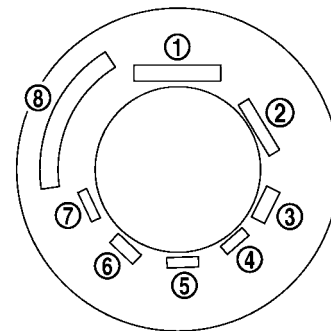

Exemple

ÉTIQUETTE DE PNEU

La loi fédérale exige que les fabricants de pneus indiquent certaines normes sur le flanc des pneus. Ces informations identifient et décrivent les caractéristiques de base du pneu ainsi que son numéro d'identification (TIN) qui permettront de certifier les normes de sécurité. Le TIN peut être utilisé pour identifier le pneu en cas de rappel.

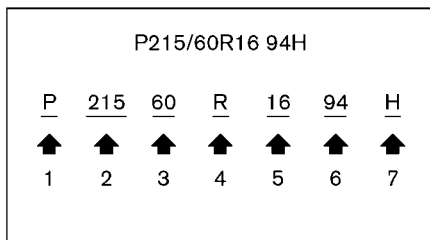

Exemple

① Taille du pneu (exemple : P215/60R16 94H)

1. P : La lettre «P» indique un pneu destiné aux véhicules de tourisme. (Tous les pneus n'ont pas cette information.)
2. Numéro à trois chiffres (215) : Ce numéro indique la largeur en millimètres du pneu de bord de flanc à bord de flanc.
3. Numéro à deux chiffres (60) : Ce numéro connu sous le nom de rapport d'aspect indique le rapport entre la hauteur et la largeur du pneu.

4. R : «R» signifie radial.
5. Numéro à deux chiffres (16) : Ce chiffre est le diamètre de la roue ou de la jante en pouces.
6. Numéro à deux ou trois chiffres (94) : Cette valeur représente l'indice de charge du pneu. C'est la mesure du poids que peut supporter chaque pneu. Ce renseignement n'est pas indiqué sur tous les pneus car il n'est pas exigé par la loi.
7. H : Indice de vitesse du pneu. Vous ne devriez pas conduire le véhicule à une vitesse dépassant l'indice de vitesse du pneu.

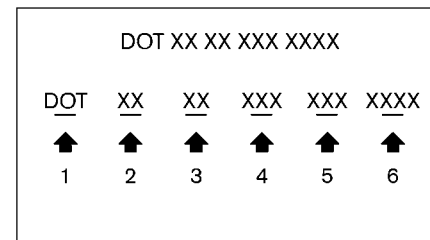

Exemple

② TIN (numéro d'identification du pneu) sur les pneus neufs (exemple : DOT XX XX XXX XXXX)

1. DOT : Abréviation de «Department of Transportation» (Ministère des transports). Le symbole peut être placé au-dessus, au-dessous, à gauche ou à droite du numéro d'identification du pneu.
2. Code à deux chiffres : Identifiant du fabricant
3. Code à deux chiffres : Taille du pneu

4. Code à trois chiffres maximum : Code de type de pneu (en option)
5. Code à trois chiffres maximum : Date de fabrication
6. Quatre chiffres indiquant la semaine et l'année de fabrication du pneu. Par exemple, le chiffre 3103 signifie la 31^{ème} semaine de 2003. Si ces nombres ne sont pas indiqués, alors regardez sur l'autre flanc du pneu.
- ③ Composition et matériaux des plis de pneu
Le nombre de plis ou le nombre de couches de tissu caoutchouté sur le pneu.
Les fabricants doivent également mentionner le matériau du pneu, qui comprend acier, nylon, polyester et autres matériaux.
- ④ Pression de gonflage maximum autorisée
Ce chiffre indique la quantité maximum d'air pouvant être mise dans le pneu. Ne dépassez jamais la pression de gonflage maximum autorisée.
- ⑤ Limite de charge maximum

Ce chiffre indique la charge maximum en kilogrammes et en livres pouvant être supportée par un pneu. Lors du remplacement d'un pneu sur le véhicule, utilisez toujours un pneu ayant le même indice de charge que celui du pneu d'origine.

- ⑥ Terme «sans chambre à air» ou «avec chambre à air»
Indique si le pneu requiert une chambre à air interne («avec chambre») ou pas («sans chambre»).
- ⑦ Le terme «radial»
Le terme «radial» est indiqué si la structure du pneu est radiale.
- ⑧ Fabricant ou marque
Indique le nom du fabricant ou de la marque.

Autres termes relatifs aux pneus :

En plus des termes nombreux définis au cours de cette section, Flanc Extérieur désigne (1) le flanc comportant un flanc blanc, comportant des lettres blanches ou le nom de la moulure du fabricant, de la marque et/ou du modèle en plus grand ou plus profond que la même moulure sur l'autre flanc du pneu, ou (2) le flanc

extérieur d'un pneu asymétrique comportant un côté particulier devant toujours être dirigé vers l'extérieur lors de la pose sur un véhicule.

TYPES DE PNEUS

ATTENTION

- **En cas de remplacement et de changement d'un ou des pneus, assurez-vous que les quatre pneus sont de même type (exemple : pneus été, pneus toutes saisons ou pneus neige) et de même structure. Les concessionnaires LEAF certifiés par NISSAN sont en mesure de vous donner toutes les informations utiles concernant le type, la taille, la classification de vitesse et la disponibilité des pneus.**
- **Les pneus de rechange ont quelquefois une vitesse de référence inférieure à celle de la classification des pneus montés en usine et ne correspondent pas à la vitesse maximum du véhicule. Ne dépassez jamais la vitesse de classification inscrite sur le pneu.**

- **Le remplacement des pneus par des pneus autres que ceux spécifiés par NISSAN pourrait affecter le bon fonctionnement du TPMS.**
- **Pour de plus amples renseignements concernant les pneus, reportez-vous à «Informations sur les pneus» (Canada) ou «Important Tire Safety Information» (États-Unis) dans le Livret de renseignements sur la garantie.**

Pneus toutes saisons

NISSAN recommande les pneus toutes saisons sur certains modèles afin de bénéficier de bonnes performances toute l'année, même sur les routes enneigées ou glacées. Les pneus toutes saisons sont reconnaissables à l'inscription ALL SEASON et/ou M&S (boue et neige) sur le flanc du pneu. Les pneus neige ont une meilleure traction que les pneus toutes saisons et seront plus appropriés dans certaines zones.

Pneus été

NISSAN recommande les pneus été sur certains modèles afin de bénéficier de meilleures performances sur les routes sèches. La performance des pneus été est diminuée sur les

routes enneigées ou gelées. Les pneus été n'ont pas d'indication de traction M&S (boue et neige) sur la paroi latérale.

Si vous prévoyez de conduire sur routes enneigées ou gelées, NISSAN recommande de prévoir à l'avance les pneus SNOW (neige) ou ALL SEASON (toutes saisons) sur les quatre roues.

Pneus neige

Si les roues doivent être chaussées de pneus neige, choisissez des pneus de taille et de charge équivalentes à celles des pneus d'origine. Sinon, vous risquez de mettre en cause la sécurité et la tenue de route du véhicule.

En principe, les pneus neige ont des vitesses de classification inférieures à celle des pneus montés en usine et risquent par conséquent de ne pas correspondre à la vitesse maximum du véhicule. Ne dépassez jamais la vitesse de classification inscrite sur le pneu.

Si vous installez des pneus neige, ils doivent être de même taille, marque, fabrication et sculpture aux quatre roues.

Pour obtenir une adhérence supplémentaire sur routes glacées, des pneus à crampons peuvent être utilisés. Néanmoins, certains provinces ou territoires du Canada et les états des États-Unis interdisent leur utilisation. Avant de poser des

pneus à crampons, vérifiez les réglementations locales et provinciales. Sur chaussées sèches ou mouillées, les pneus hiver à crampons ne donneront qu'une adhérence médiocre et risquent de faciliter le dérapage des roues comparé aux pneus hiver sans crampons.

CHAÎNES ANTIDÉRAPANTES

Dans certaines régions ou pays, les chaînes antidérapantes sont interdites. Vérifiez les réglementations locales avant de poser les chaînes. Si les chaînes sont autorisées, vérifiez qu'elles sont de la bonne taille pour votre véhicule et posez les en suivant les recommandations du fabricant.

Utilisez uniquement des chaînes SAE de classe S. Les chaînes de classe «S» sont utilisées sur les véhicules dont le dégagement entre le pneu et le véhicule est limité. Les véhicules pouvant utiliser les chaînes «S» sont conçus conformément à la norme SAE sur le dégagement minimum entre pneu et suspension ou entre pneu et organe de carrosserie le plus proche, lequel dégagement est nécessaire pour accrocher les dispositifs de traction en hiver (chaînes antidérapantes ou câbles). Le dégagement minimum est déterminé en fonction de la taille du pneu monté en usine. Les autres types de chaînes risquent d'endommager le véhicule.

Utilisez des tendeurs de chaînes lorsque le fabricant le préconise. Les maillons d'extrémité de la chaîne doivent être bien serrés ou retirés pour empêcher le frottement sur les ailes ou sur le dessous de la caisse. Dans la mesure du possible, évitez de trop charger le véhicule lorsque les chaînes sont posées. En outre, conduisez à vitesse réduite. Sinon, votre véhicule risque d'être endommagé et/ou ses performances et sa tenue de route réduite.

Les chaînes se posent uniquement sur les roues avant, jamais sur les roues arrière.

N'utilisez pas les chaînes sur des routes sèches. Si vous conduisez dans de telles conditions, vous risquez d'endommager les divers mécanismes du véhicule.

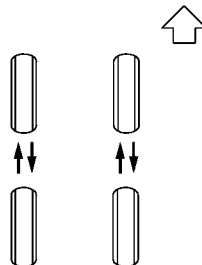

REPLACEMENT DES ROUES ET PNEUS

Permutation des pneus

NISSAN recommande de permuter les roues tous les 12.000 km (7.500 mi).

Dès que possible, serrez les écrous de roue au couple spécifié à l'aide d'une clé dynamométrique.

**Couple de serrage des écrous de roue :
108 N·m (80 ft·lb)**

Les écrous de roues doivent rester serrés au couple en permanence. Il est recommandé de serrer les écrous de roue au couple spécifié à chaque permutation des pneus.

ATTENTION

- **Vérifiez et réglez la pression des pneus après avoir permuté les roues.**
- **Resserrez les écrous de roue après les 1.000 km (600 mi) suivant le montage d'une roue (également après le remplacement d'une roue par suite d'une crevaison).**
- **Pour de plus amples renseignements concernant les pneus, reportez-vous à «Informations sur les pneus» (Canada) ou «Important Tire Safety Information» (États-Unis) dans le Livret de renseignements sur la garantie.**

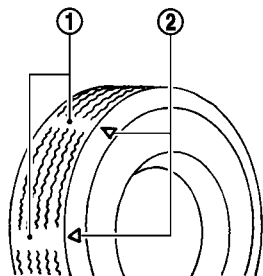

1. Indicateur d'usure
2. Marque d'emplacement de l'indicateur d'usure

Usure et état des pneus

⚠ ATTENTION

- Les pneus doivent être vérifiés régulièrement pour détecter les traces d'usure, de fendillement, de boursoufflement ou la présence de corps étrangers dans les sculptures. En cas d'usure excessive, de craquelures, de boursoufflements, les pneus doi-

vent être remplacés.

- Les pneus d'origine comportent un indicateur d'usure intégré. Lorsque les indicateurs d'usure sont visibles, les pneus doivent être remplacés.
- Avec le temps et l'utilisation, les pneus s'usent. Faites vérifier les pneus qui ont plus de 6 ans par un mécanicien, car certains endommagements peuvent ne pas être visibles. Remplacez, au besoin, les pneus pour éviter une crevaison et de possibles blessures.
- Pour de plus amples renseignements concernant les pneus, reportez-vous à «Informations sur les pneus» (Canada) ou «Important Tire Safety Information» (États-Unis) dans le Livret de renseignements sur la garantie.

Remplacement des roues et des pneus

Lors du remplacement d'un pneu, montez toujours un pneu de même taille, sculptures et de même indice de charge que le pneu d'origine. Reportez-vous à «Spécifications» dans le chapitre «9. Données techniques et informations au consommateur» pour les types et tailles recommandés des pneus et des roues.

⚠ ATTENTION

- L'utilisation de pneus autres que les pneus recommandés, ou le montage de pneus de construction (diagonal, diagonal-ceinturé ou radial) ou de type différent, peut affecter le confort, le freinage, la conduite, la garde au sol, la distance entre les pneus et la carrosserie, la distance pour les chaînes antidérapantes, le système d'avertissement de faible pression des pneus, l'étalonnage de l'indicateur de vitesse, le réglage du faisceau des phares et la hauteur des pare-chocs. Des accidents peuvent en résulter avec risque de blessures graves.

- Si les roues doivent être changées pour une raison ou une autre, remplacez toujours par des roues au départ identique. Des roues de départ différentes provoquent une usure prématurée des pneus, dégradent les caractéristiques du comportement routier et/ou réduisent l'efficacité des disques/tambours de frein. Ce dernier phénomène se traduit par une perte d'efficacité de freinage et/ou une usure prématurée des plaquettes des freins. Reportez-vous à «Roues et pneus» dans le chapitre «9. Données techniques et informations au consommateur» de ce manuel pour les dimensions de départ des roues.
- Lorsque vous remplacez une roue, le TPMS ne fonctionnera pas et le témoin lumineux de faible pression clignotera pendant environ 1 minute. Le témoin restera allumé pendant 1 minute. Contactez votre concessionnaire LEAF certifié par NISSAN au plus vite afin qu'il remplace le pneu et/ou réinitialise le système.

- Le remplacement des pneus par des pneus autres que ceux spécifiés par NISSAN pourrait affecter le bon fonctionnement du TPMS.
- Ne montez pas une roue ni un pneu endommagé ou déformé même après une réparation. De telles roues ou pneus peuvent présenter des défauts de structure et se rompre sans avertissement.
- Il est déconseillé d'utiliser des pneus rechapés.
- Pour de plus amples renseignements concernant les pneus, reportez-vous à «Informations sur les pneus» (Canada) ou «Important Tire Safety Information» (États-Unis) dans le Livret de renseignements sur la garantie.

Équilibrage des roues

Des roues mal équilibrées amoindrissent la tenue de route du véhicule et la durabilité des pneus. Les roues peuvent finir par se déséquilibrer après un certain temps. Il est par conséquent recommandé d'en vérifier l'équilibrage régulièrement.

L'équilibrage des roues doit être effectué avec les roues retirées du véhicule. L'équilibrage des roues quant elles sont encore accrochées au véhicule peut endommager les organes mécaniques.

Pour de plus amples renseignements concernant les pneus, reportez-vous à «Informations sur les pneus» (Canada) ou «Important Tire Safety Information» (États-Unis) dans le Livret de renseignements sur la garantie.

Entretien des roues

Reportez-vous à «Nettoyage de l'extérieur» dans le chapitre «7. Aspect et entretien» pour plus de détails concernant l'entretien des roues.

9 Données techniques et informations au consommateur

Lubrifiants recommandés et contenances	9-2	Installation de la plaque d'immatriculation frontale	9-9
Frigorigène et lubrifiants de climatisation recommandés	9-3	Renseignements sur le chargement du véhicule	9-10
Spécifications	9-4	Expressions	9-10
Système de chargement	9-4	Capacité de charge du véhicule	9-11
Moteur	9-5	Fixation de la charge	9-13
Roues et pneus	9-5	Conseils de chargement	9-14
Dimensions et poids	9-5	Détermination du poids	9-14
Lors de déplacements ou de l'immatriculation de votre véhicule à l'étranger	9-6	Traction d'une remorque	9-15
Identification du véhicule	9-6	Remorquage à plat	9-15
Plaque portant le numéro d'identification du véhicule (VIN)	9-6	Classification uniforme de la qualité des pneus	9-15
Numéro d'identification du véhicule (numéro de châssis)	9-6	Usure de la bande de roulement (Treadwear)	9-15
Numéro de série du moteur de traction	9-7	Tractions AA, A, B et C	9-16
Étiquette d'homologation F.M.V.S.S./N.S.V.A.C.	9-7	Températures A, B et C	9-16
Étiquette du dispositif antipollution	9-7	Déclaration des défauts de sécurité	9-16
Étiquette des renseignements sur les pneus et le chargement	9-8	Aperçu du système télématique	9-17
Étiquette signalétique de la climatisation	9-8	Enregistreur de données des faits (EDR)	9-20
		Informations sur la commande du manuel du conducteur/de réparation	9-20
		En cas de collision	9-21

LUBRIFIANTS RECOMMANDÉS ET CONTENANCES

Les valeurs indiquées ci-dessous sont des contenances approximatives. Les contenances réelles peuvent être légèrement différentes. Suivez toujours les directives données dans le chapitre «8. Entretien et interventions à effectuer soi-même» pour déterminer les contenances appropriées.

	Contenances (approximatives)			Spécifications recommandées
	Mesures américaines	Mesures impériales	Litres	
Système de refroidissement				
Avec réservoir	7 qt	5-7/8 qt	6,6	Liquide de refroidissement/antigel longue durée NISSAN d'origine (bleu) pré-dilué ou équivalent
Réservoir	7/8 qt	3/4 qt	0,8	
Système de chauffage	1-7/8 qt	1-8/5 qt	1,8	
Liquide d'engrenage de réduction	1-1/8 qt	1 qt	1,1	Matic S NISSAN d'origine*1
Liquide de frein	Remplissez au niveau approprié conformément aux directives du chapitre «8. Entretien et interventions à effectuer soi-même».			Liquide de frein de service intensif NISSAN d'origine*2 ou équivalent DOT 3
Graisse universelle	—	—	—	NLGI N°2 (à base de savon lithium)
Frigorigène du circuit de climatisation	—	—	—	HFC-134a (R-134a)*3
Lubrifiants du circuit de climatisation	—	—	—	Huile système ND-OIL11 NISSAN A/C ou produit strictement équivalent

*1: **Utilisez uniquement du liquide Matic Fluid S NISSAN d'origine. Utiliser du liquide d'engrenage de réduction autre que le liquide Matic Fluid S NISSAN d'origine endommagera l'engrenage de réduction, ce qui n'est pas couvert par la garantie limitée du véhicule neuf NISSAN.**

*2: Disponible aux États-Unis continentaux, auprès des concessionnaires LEAF certifiés par NISSAN.

*3: Pour de plus amples informations relatives à l'étiquette signalétique de la climatisation, reportez-vous à «Identification du véhicule» plus loin dans ce chapitre.

FRIGORIGÈNE ET LUBRIFIANTS DE CLIMATISATION RECOMMANDÉS

La climatisation de votre véhicule NISSAN devra être rechargée avec le frigorigène HFC-134a (R-134a) et une huile de compression ND-OIL11 ou des produits équivalents.

PRÉCAUTION

L'utilisation de tout autre frigorigène ou huile porte gravement préjudice au système de climatisation et nécessitera le remplacement des éléments de la climatisation.

Le frigorigène HFC-134a (R-134a) utilisé avec votre véhicule NISSAN ne nuit pas à la couche d'ozone. Bien que ce frigorigène n'affecte pas l'atmosphère terrestre, certaines réglementations publiques exigent que les frigorigènes vidangés lors de l'entretien des systèmes de climatisation automobile soient récupérés et recyclés. Les concessionnaires LEAF certifiés par NISSAN disposent de techniciens formés et de l'équipement nécessaire pour récupérer et recycler le frigorigène du système de climatisation.

Contactez un concessionnaire LEAF certifié par NISSAN, lorsque vous avez besoin de faire entretenir le système de climatisation.

SPÉCIFICATIONS

SYSTÈME DE CHARGEMENT

Tension de l'entrée nominale	AC120V (monophasé), AC240V (monophasé)	
Fréquence de l'entrée nominale	60Hz	
Courant nominal maximum	12A (AC120V), 18A (AC240V)	
Puissance consommée maximale	1,4 kVA (AC120V), 4,8 kVA (AC240V)	
Réseau d'alimentation	Système TN-S	
Courant sensible du disjoncteur de circuit GFI (disjoncteur de fuite à la terre) du SAVE (Système d'alimentation en énergie pour Véhicule électrique) de type portable NISSAN d'origine	15 mA	
Classe de protection	Classe I VÉ	
Modes de chargement/Types de connexion	Courant alternatif (AC) Niveau 1 (charge d'entretien avec SAVE (Système d'alimentation en énergie pour Véhicule électrique) de type portable NISSAN d'origine) Courant alternatif (AC) Niveau 2 (charge normale avec SAVE (Système d'alimentation en énergie pour Véhicule électrique) de type installation chez soi) Chargement en courant continu (CC) (Charge rapide, si le véhicule en est équipé)	
Installation requise (protection de surintensité)	Les méthodes de protection contre la surintensité doivent être conformes avec les codes nationaux. Il est conseillé d'installer des dispositifs de protection à maximum d'intensité appropriés au câblage des maisons ou des bâtiments.	
Système de refroidissement	Le système de refroidissement du véhicule est utilisé.	
Degré IP	IP55 : Port de chargement VÉ (véhicule électrique) en position de route IP44 : Connexion du SAVE (Système d'alimentation en énergie pour Véhicule électrique) de type portable NISSAN d'origine et du port de charge durant le chargement	
Température de fonctionnement	-35 - 45°C (-31 - 113°F)	
Storage temperature	-40 - 80°C (-40 - 176°F)	
Normes en vigueur	SAE J1772	EN61000-6-1 : 2007
	EN61851-1 : 2001	EN61000-6-2 : 2005
	EN61851-21 : 2002	EN61000-6-3 : 2007
	IEC61851-1 : 2001	EN61000-6-4 : 2007
	IEC61851-21 : 2001	



MOTEUR

Modèle	EM61
--------	------

ROUES ET PNEUS

Roue

Type	Taille	Déport mm (po)
Aluminium	16 × 6 1/2J	40 (1,57)

Pneu

Type	Taille	Pression kPa (psi) (à froid)
Conventional	P205/55R16 89H	250 (36)

DIMENSIONS ET POIDS

Longueur hors tout	mm (po)	4.445 (175,0)*1 4.440 (174,8)*2
Largeur hors tout	mm (po)	1.770 (69,7)
Hauteur hors tout	mm (po)	1.550 (61,0)
Voie avant	mm (po)	1.540 (60,6)
Voie arrière	mm (po)	1.535 (60,4)
Empattement	mm (po)	2.700 (106,3)
Poids Nominal Brut du Véhicule (PNBV)	kg (lb)	
Poids Technique Maximal sous Essieu (PTME)		Reportez-vous à l'étiquette d'homologation F.M.V. S.S. ou C.M.V.S.S. collée sur le montant central du côté conducteur.
Avant	kg (lb)	
Arrière	kg (lb)	

*1: Avec support de plaque d'immatriculation frontale

*2: Sans support de plaque d'immatriculation frontale

LORS DE DÉPLACEMENTS OU DE L'IMMATRICULATION DE VOTRE VÉHICULE À L'ÉTRANGER

Lorsque vous prévoyez de vous déplacer à l'étranger, assurez-vous que l'équipement de chargement est compatible avec le système électrique du pays.

Lors du transfert d'immatriculation du véhicule dans un autre pays, état, province ou district, il peut s'avérer indispensable de modifier le véhicule afin qu'il soit conforme aux lois et réglementations locales.

Les lois et règlements régissant les normes de sécurité varient selon les pays ou les provinces. De ce fait, les caractéristiques techniques du véhicule peuvent différer.

Lorsqu'un véhicule doit être immatriculé dans un pays étranger ou une autre province, les modifications nécessaires, son transport et les frais d'immatriculation sont à la charge de l'utilisateur. NISSAN ne peut être tenu responsable des désagréments qui peuvent en résulter.

IDENTIFICATION DU VÉHICULE

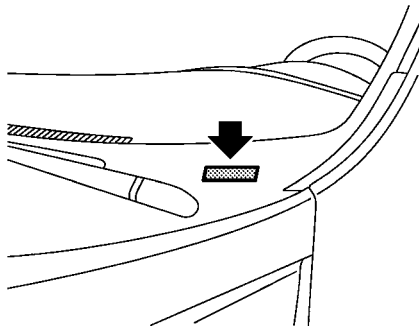

PLAQUE PORTANT LE NUMÉRO D'IDENTIFICATION DU VÉHICULE (VIN)

La plaque portant le numéro d'identification du véhicule est fixée à l'endroit illustré. Ce numéro constitue l'identification du véhicule et sert à son immatriculation.

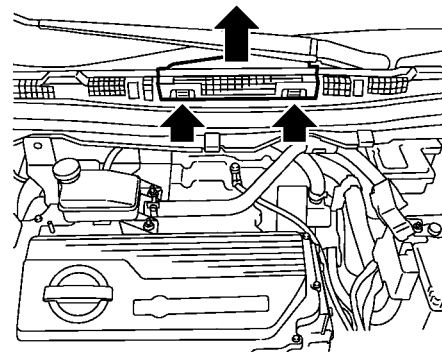

NUMÉRO D'IDENTIFICATION DU VÉHICULE (numéro de châssis)

L'emplacement du numéro d'identification du véhicule est indiqué sur la figure ci-dessus.

Soulevez le capot pour accéder au numéro.

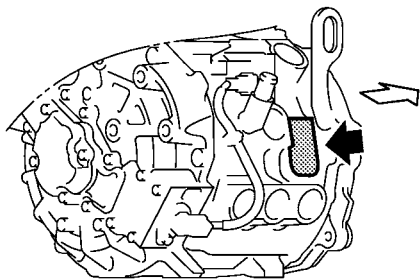

NUMÉRO DE SÉRIE DU MOTEUR DE TRACTION

Le numéro de série du moteur de traction figure à l'emplacement illustré, sur le moteur de traction.

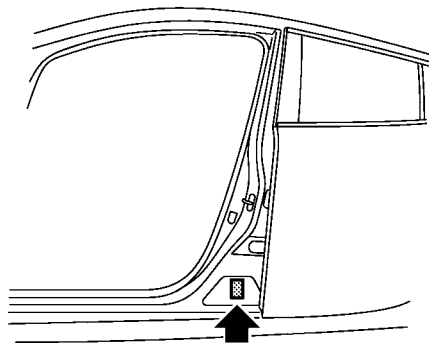

ÉTIQUETTE D'HOMOLOGATION F.M.V.S.S./N.S.V.A.C.

L'étiquette d'homologation des normes de sécurité des véhicules automobiles du Canada (N.S.V.A.C.) et des Normes de Federal Motor Vehicle Safety Standards des États-Unis (F.M.V.S.S.) est collée sur l'emplacement tel qu'illustré. Cette étiquette contient de l'information précieuse concernant votre véhicule, comme : le Poids Nominal Brut du Véhicule (PNBV), le Poids Technique Maximal sous Essieu (PTME), le mois et l'année de fabrication, le Numéro d'Identification du Véhicule (VIN) etc. Veuillez la consulter en détail.

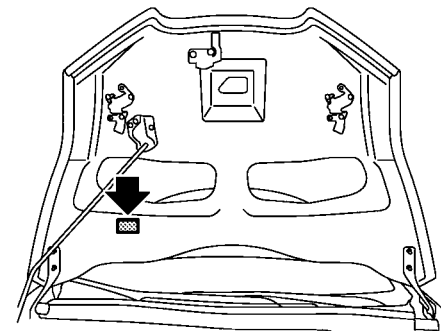

ÉTIQUETTE DU DISPOSITIF ANTI-POLLUTION

L'étiquette du dispositif antipollution est collée sur la partie inférieure du capot comme indiqué sur l'illustration.

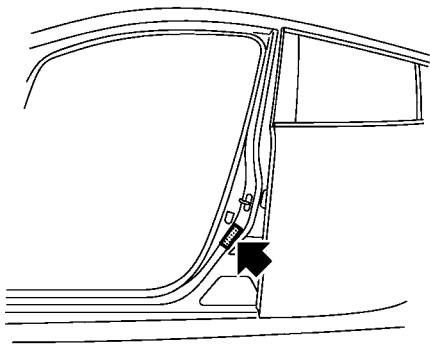

ÉTIQUETTE DES RENSEIGNEMENTS SUR LES PNEUS ET LE CHARGEMENT

Les pressions de gonflage à froid sont indiquées sur l'étiquette des renseignements sur les pneus et le chargement est collée sur le montant central du côté conducteur tel qu'illustré.

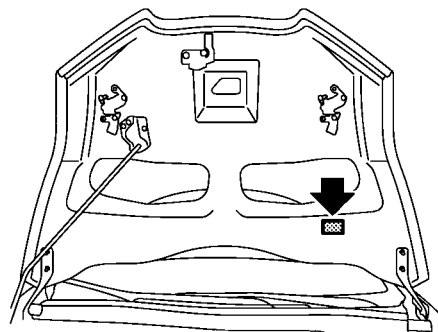

ÉTIQUETTE SIGNALÉTIQUE DE LA CLIMATISATION

L'étiquette signalétique de la climatisation est collée sur la partie inférieure du capot comme indiqué sur l'illustration.

INSTALLATION DE LA PLAQUE D'IMMATICULATION FRONTALE

Étape 1

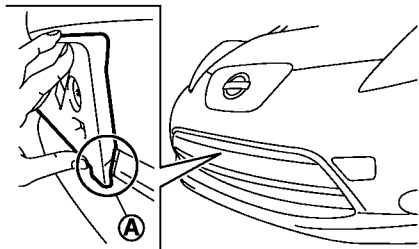

Étape 2

Surface arrière du support de plaque d'immatriculation

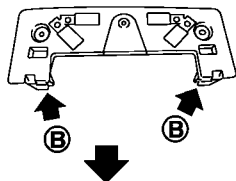

Étape 3

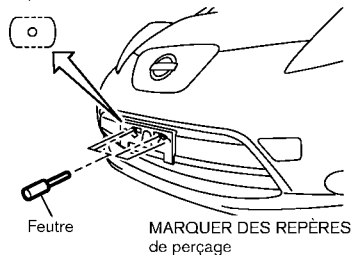

Étape 4

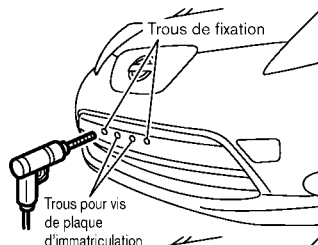

Étape 5

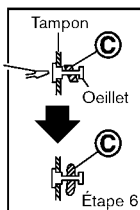

Étape 8

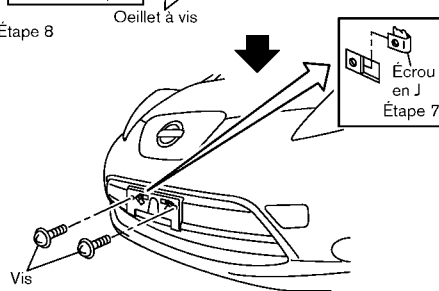

Procédez comme suit pour mettre la plaque d'immatriculation en place.

Avant de fixer la plaque, vérifiez que toutes ces pièces sont dans le sac en plastique.

- Support de la plaque d'immatriculation
- Écrou en J × 2
- Vis × 2
- Oeillet pour vis × 2

1. Alignez la hauteur du support de la plaque d'immatriculation avec la position de (A).
2. Alignez la position (B) du support de la plaque d'immatriculation avec la ligne fine de la partie supérieure de la section d'ouverture du pare-chocs.
3. Pour établir où percer le trou, marquez tout au long des deux côtés des orifices de support et des trous de vis de la plaque d'immatriculation en utilisant un feutre.
4. Retirez le support de la plaque d'immatriculation et connectez les arcs à partir des ovales. Marquez le point au centre de chaque ovale. Ce sont les emplacements de perçage pilote.

Utilisez une mèche de 10 mm (0,39 po) pour les orifices de support et une mèche de 40 mm (1,18 po) pour les trous de vis de la plaque d'immatriculation et percez soigneu-

RENSEIGNEMENTS SUR LE CHARGEMENT DU VÉHICULE

sement des trous aux emplacements marqués. (Veillez à ce que la mèche ne perce que le carénage.)

5. Rentrez les œilletons dans le trou de montage du carénage.
6. Introduisez un tournevis à tête plate dans le trou de l'œillet et tournez la pièce © de 90°.
7. Rentrez un écrou en J dans le support de plaque d'immatriculation, puis posez la plaque sur le carénage frontal.
8. Fixez le support de plaque d'immatriculation avec des vis.
9. Fixez la plaque d'immatriculation avec des boulons de 14 mm (0,55 po) de long maximum.

ATTENTION

- **Il est extrêmement dangereux de monter dans l'espace de chargement du véhicule. En cas de collision, les personnes assises dans cet espace courent davantage le risque d'être gravement blessées ou tuées.**
- **Ne laissez personne s'asseoir dans une zone du véhicule non équipée de sièges ni de ceintures de sécurité.**
- **Veillez à ce que toutes les personnes dans votre véhicule soit sur son siège et utilise correctement sa ceinture de sécurité.**

EXPRESSIONS

Avant de charger le véhicule, il est important de vous familiariser avec les expressions suivantes :

- Poids en ordre de marche (poids réel du véhicule) - poids net du véhicule composé : de l'équipement standard et

en option, des fluides, des outils de secours et des pneus de secours. Ce poids n'inclut **pas** les passagers ni la charge.

- PBV (Poids Brut du Véhicule) - poids en ordre de marche plus poids total des passagers et du chargement.
- PNBV (Poids Nominal Brut du Véhicule) - égal au poids total maximum du véhicule vide plus le poids des passagers, des bagages, de l'attelage, du poids au timon de la remorque et de tout autre équipement supplémentaire. Ces informations figurent sur l'étiquette d'homologation F.M.V.S.S./N.S.V.A.C.
- PTME (Poids Technique Maximal sous Essieu) - poids maximal (véhicule chargé) spécifié pour l'essieu avant ou arrière. Ces informations figurent sur l'étiquette d'homologation F.M.V.S.S./N.S.V.A.C.
- PTMC (Poids Technique Maximal Combiné) - Poids nominal total maximal du véhicule, des passagers, de la charge et de la remorque.

- Le poids utile du véhicule, la limite de charge, la capacité maximum de charge - poids total maximum de la charge (passagers et chargement) du véhicule. Ceci correspond au poids maximum combiné des passagers et du chargement qui peuvent entrer dans le véhicule. Si le véhicule est utilisé pour un remorquage, le poids au timon de la remorque doit être compris dans la charge du véhicule. Ces informations figurent sur l'étiquette des renseignements sur les pneus et le chargement.
- Capacité de chargement - poids autorisé de chargement, soit la limite de charge moins le poids des occupants.

CAPACITÉ DE CHARGE DU VÉHICULE

Ne dépassez pas la limite de charge de votre véhicule indiquée en «Poids combiné des occupants et du chargement» sur l'étiquette des renseignements sur les pneus et le chargement. Ne dépassez pas le nombre d'occupants indiqué dans «Nombre de places» sur l'étiquette des renseignements sur les pneus et le char-

gement.

Pour avoir le «poids combiné des occupants et du chargement», ajoutez le poids des occupants et ajoutez le poids total des bagages. Quelques exemples sont donnés dans l'illustration suivante.

Exemple

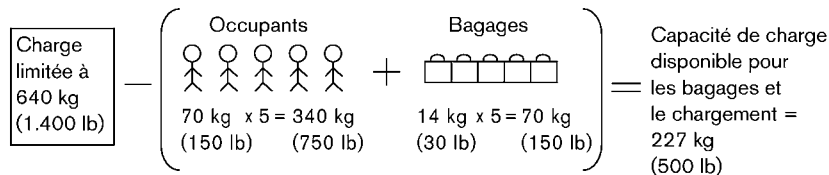
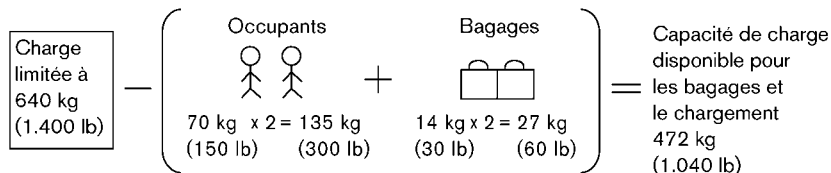

Étapes de définition de la limite de charge correcte

1. Localisez l'énoncé «Le poids combiné des occupants et du chargement ne doit jamais dépasser XXX kg ou XXX lbs» sur l'étiquette de votre véhicule.

2. Déterminez le poids combiné du conducteur et des passagers qui monteront à bord de votre véhicule.
3. Soustrayez le poids combiné du conducteur et des passagers de XXX kg ou de XXX lbs.

4. Le chiffre obtenu correspond la capacité de charge disponible pour les bagages et le chargement. Si, par exemple, XXX correspond à 640 kg (1.400 lbs) et qu'il y a cinq passagers de 68 kg (150 lbs), le montant de chargement et la charge utile de bagages disponibles seront de 295 kg (650 lbs). $(640 - 340 (5 \times 70) = 300 \text{ kg})$ ou $(1400 - 750 (5 \times 150) = 650 \text{ lbs})$.
5. Déterminez le poids combiné des bagages et du chargement du véhicule. Par mesure de sécurité, ce poids ne doit pas dépasser la capacité de charge des bagages et du chargement calculée à l'étape 4.

Avant de démarrer avec un véhicule chargé, vérifiez que vous n'avez pas dépassé le Poids Nominal Brut du Véhicule (PNBV) ou le Poids Technique Maximal sous Essieu (PTME) spécifiés pour votre véhicule. (Reportez-vous à «Détermination du poids» plus loin dans ce chapitre.)

Vérifiez également la pression de gonflage recommandée. Reportez-vous à l'étiquette

des renseignements sur les pneus et le chargement.

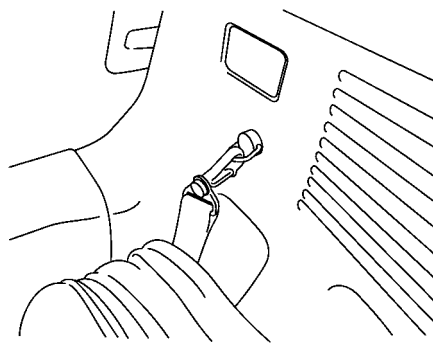

FIXATION DE LA CHARGE

L'espace de chargement contient des crochets d'arrimage comme illustré. Les crochets d'arrimage peuvent être utilisés pour fixer la charge à l'aide de cordes ou sangles.

N'appliquez pas de charge supérieure à 2 kg (4 lb) à un seul crochet quand vous fixez le chargement.

ATTENTION

- **Sécurisez correctement le chargement avec des cordes ou des courroies pour qu'il ne glisse pas ou ne se déplace pas. Ne placez pas le chargement plus haut que les dossiers de siège. Un chargement mal maintenu pourrait entraîner des blessures corporelles graves en cas d'arrêt brusque ou de collision.**
- **La sangle d'attache supérieure du dispositif de retenue pour enfants peut être endommagée au contact d'objets situés dans l'espace de chargement. Attachez tous les objets se trouvant dans l'espace de chargement. Votre enfant pourrait être gravement blessé ou tué en cas de choc si la sangle d'attache supérieure était endommagée.**
- **Ne chargez pas le véhicule au-delà de son PNBV ou au-delà du PTME arrière et avant maximum. Cela risquerait de casser certaines pièces, d'endommager les pneus, ou de modifier le comportement du véhicule, pouvant entraîner la perte de**

contrôle avec blessure corporelle. Ceci pourrait provoquer une perte de contrôle du véhicule et infliger de graves blessures.

CONSEILS DE CHARGEMENT

- Le PBV (Poids Brut du Véhicule) ne doit pas dépasser le PNBV ou le PTME qui figurent sur l'étiquette d'homologation F.M.V.S.S./N.S.V.A.C.
- Ne chargez pas les essieux avant et arrière jusqu'à la valeur du PTME. Le PNBV serait sinon dépassé.

ATTENTION

- **Sécurisez correctement le chargement avec des cordes ou des courroies pour qu'il ne glisse pas ou ne se déplace pas. Ne placez pas le chargement plus haut que les dossiers de siège. Un chargement mal maintenu pourrait entraîner des blessures corporelles graves en cas d'arrêt brusque ou de collision.**

- **Ne chargez pas le véhicule au-delà de son PNBV ou au-delà du PTME arrière et avant maximum. Cela risquerait de casser certaines pièces, d'endommager les pneus, ou de modifier le comportement du véhicule, pouvant entraîner la perte de contrôle avec blessure corporelle. Ceci pourrait provoquer une perte de contrôle du véhicule et infliger de graves blessures.**
- **Une surcharge peut non seulement écourter la durée de vie de votre véhicule et des pneus, mais encore rendre la conduite dangereuse et rallonger les distances de freinage. Ceci pourrait causer une défaillance prématurée du pneu et entraîner un accident grave et des blessures. Les pannes provoquées par une surcharge ne sont pas couvertes par la garantie.**

DÉTERMINATION DU POIDS

Fixez les objets ballants afin qu'aucun déplacement de poids n'affecte l'équilibre du véhicule. Une fois que le véhicule est chargé, posez une échelle sur les roues avant et arrière pour déterminer le poids sur chacun des essieux séparément. Le poids ne doit pas dépasser le Poids Technique Maximal sous Essieu (PTME) indiqué pour chacun des essieux. Le poids ne doit pas dépasser le Poids Nominal Brut du Véhicule (PNBV) sur la totalité des essieux. Les charges nominales figurent sur l'étiquette d'homologation. En cas de dépassement de charge, déplacez ou retirez une partie du chargement selon le cas jusqu'à ce que toutes les charges soient inférieures aux valeurs nominales spécifiées.

TRACTION D'UNE REMORQUE

Ne tirez pas de remorque avec votre véhicule.

REMORQUAGE À PLAT

On appelle quelquefois remorquage à plat le remorquage d'un véhicule dont les quatre roues sont posées au sol. Cette méthode est typiquement utilisée pour remorquer un véhicule de plaisance du genre caravane.

PRÉCAUTION

- **Le manquement à observer ces directives risque d'abîmer sérieusement l'engrenage de réduction.**
- **NE remorquez PAS ce véhicule avec les quatre roues au sol (remorquage à plat).**
- **Les procédés de remorquage de secours sont indiqués à la rubrique «Remorquage du véhicule» du chapitre «6. En cas d'urgence» de ce manuel.**

CLASSIFICATION UNIFORME DE LA QUALITÉ DES PNEUS

Classification de la qualité d'après le DOT (Ministère des transports) : En plus des classifications suivantes, tous les pneus des voitures de tourisme doivent se conformer aux conditions fédérales relatives à la sécurité.

Le classement de qualité des pneus est indiqué sur le flanc du pneu entre l'épaulement de bande de roulement et la largeur de section maximum. Par exemple :

Treadwear (usure de la bande de roulement) 200 Traction AA Température A

USURE DE LA BANDE DE ROULEMENT (Treadwear)

La classification relative à l'usure de la bande de roulement est un comparatif basé sur la rapidité d'usure d'un pneu lorsqu'il est mis à l'essai dans des conditions contrôlées sur des parcours d'essai officiels. Par exemple, la bande de roulement d'un pneu classé 150 aura une résistance à l'usure une fois et demie (1 1/2) supérieure à celle d'un pneu classé 100 lorsqu'il sera mis à l'essai sur le parcours officiel. Toutefois, les performances relatives d'un pneu dépendent des conditions réelles de conduite, qui peuvent considérablement varier par rapport à la normale suite aux différentes habitudes de conduite, pratiques d'entretien et caractéristiques climatiques et de la chaussée.

TRACTIONS AA, A, B ET C

Les classifications des tractions, de la plus élevée à la plus faible, sont AA, A, B et C. Ces classifications représentent la capacité des pneus à s'arrêter sur une chaussée mouillée qui a été mesurée dans des conditions contrôlées sur des surfaces d'essai d'asphalte et de béton officielles. Il se peut qu'un pneu classifié C ait de mauvaises performances de traction.

ATTENTION

La classification de traction attribuée aux pneus est basée sur des essais de traction freinage en ligne droite. Elle ne comprend pas les caractéristiques d'accélération, braquage, aquaplanage ou traction de pointe.

TEMPÉRATURES A, B ET C

Les classifications des températures sont A (la plus élevée), B et C. Elles représentent la résistance d'un pneu suite à l'accumulation de chaleur et à sa capacité de dissiper la chaleur lorsqu'il est mis à l'essai dans des conditions contrôlées et spécifiées en laboratoire. Des températures élevées constantes risquent de causer la dégradation des matériaux qui compo-

sent le pneu, et réduire la durée de vie du pneu, et des températures excessives risquent de causer une défaillance soudaine du pneu. La classification C correspond à des niveaux de performances auxquels tous les pneus des véhicules de tourisme doivent répondre et ceci conformément à la Norme fédérale F.M.V.S.S. N° 109 concernant la sécurité des véhicules à moteur. Les classifications A et B représentent, par rapport au minimum requis par la loi, les niveaux les plus élevés en performances lors d'essais en laboratoire.

ATTENTION

La classification de température est établie pour des pneus correctement gonflés et sans surcharge. Une vitesse excessive, un gonflage insuffisant ou un chargement excessif, individuellement ou combinés, peuvent causer un échauffement et même l'éclatement d'un pneu.

DÉCLARATION DES DÉFAUTS DE SÉCURITÉ

Pour les États-Unis

Si vous pensez que votre véhicule possède un défaut de sécurité qui pourrait causer un accident ou qui pourrait causer des blessures ou la mort, vous devriez immédiatement avertir la National Highway Traffic Safety Administration (NHTSA) en plus d'aviser NISSAN.

Si la NHTSA reçoit des plaintes similaires, une enquête pourrait être ouverte et si la NHTSA découvre qu'un défaut de sécurité existe pour une série de véhicules, celui-ci peut ordonner une campagne de rappel de véhicules. Toutefois, la NHTSA ne peut être impliquée dans les litiges individuels entre vous, votre concessionnaire ou NISSAN.

Pour contacter la NHTSA, vous pouvez téléphoner à la ligne d'assistance en matière de sécurité automobile (Vehicle Safety Hotline) sans frais au 1-888-327-4236 (TTY : 1-800-424-9153) ; aller sur <http://www.safercar.gov> ; ou écrire à l'attention de : Administrator, NHTSA, 400 Seventh Street, SW., Washington D.C. 20590. Vous pouvez également obtenir plus d'informations à propos de la sécurité

des véhicules motorisés sur <http://www.safercar.gov>.

Vous pouvez aviser NISSAN en contactant notre Service de la protection du consommateur, au numéro gratuit 1-877-NOGA-SEV (1-877-664-2738).

Pour le Canada

Si vous croyez que votre véhicule possède un défaut de sécurité qui pourrait causer un accident ou qui pourrait causer des blessures mortelles ou non, vous devriez immédiatement avvertir Transport Canada en plus d'aviser NISSAN.

Si Transport Canada reçoit des plaintes similaires, une enquête pourrait être ouverte et si la NHTSA découvre qu'un défaut de sécurité existe pour une série de véhicules, celui-ci peut ordonner une campagne de rappel de véhicules. Toutefois, Transport Canada ne peut être impliqué dans les problèmes individuels entre vous et votre concessionnaire ou NISSAN.

Vous pouvez contacter la division Enquêtes sur les défauts et rappels de Transport Canada au numéro gratuit 1-800-333-

0510. Vous pouvez également signaler des défauts de sécurité à l'adresse : <https://wwwapps.tc.gc.ca/Saf-Sec-Sur/7/PCDB-BDPP/Index.aspx>.

Vous pouvez obtenir des informations complémentaires concernant la sécurité des véhicules motorisés en contactant le Centre d'informations sur la sécurité sur la route du Canada au numéro 1-800-333-0371 ou en ligne à l'adresse www.tc.gc.ca/roadsafety (pour les anglophones) ou à l'adresse www.tc.gc.ca/securiteroutiere (pour les francophones).

Pour avvertir NISSAN de toute préoccupation liée à la sécurité, merci de contacter notre Centre d'informations du consommateur au numéro gratuit 1-800-387-0122.

APERÇU DU SYSTÈME TÉLÉMATIQUE

En plus des Enregistreurs de données des faits (EDR) mentionnés ailleurs dans le présent Manuel du conducteur, ce véhicule est équipé de modules électroniques qui surveillent, contrôlent et enregistrent les données relatives à un certain nombre de systèmes équipés sur le véhicule, incluant le moteur, les batteries, le système de freinage et le système électrique. D'autres modules électroniques enregistrent les informations relatives aux conditions de conduite, y compris le ralenti, le freinage, l'accélération, les parcours et autres données connexes, les informations relatives à votre utilisation du véhicule et à ses caractéristiques telles que l'utilisation de la climatisation ou des phares, les codes d'erreur de diagnostic, la charge du véhicule, sa vitesse, sa direction et/ou son emplacement.

Certaines de ces données sont enregistrées par le véhicule pour utilisation lors des opérations d'entretien. D'autres données relatives au fonctionnement et aux performances de votre véhicule sont transmises à NISSAN via une connexion cellulaire sans fil par le système télématique embarqué, au démarrage du véhicule ou à d'autres intervalles. NISSAN peut utiliser ces données dans un certain nombre de buts, y compris : pour vous offrir les services CARWINGS™ (reportez-vous au Mode d'em-

ploi du système de navigation LEAF pour de plus amples détails) ; pour le dépannage ; pour évaluer la qualité, la fonctionnalité et les performances de votre véhicule ; afin que NISSAN procède à des analyses et recherches destinées à, entre autres choses, optimiser les performances des véhicules électriques futurs (incluant l'allongement de la durée de vie de la batterie) ; pour vous proposer des produits et services nouveaux ou supplémentaires ; et pour toute autre utilisation requise par la loi. Ces données peuvent être transmises aux sociétés mères, filiales, sociétés affiliées, successeurs ou cessionnaires de NISSAN ; aux concessionnaires LEAF agréés par NISSAN ; aux partenaires marketing de NISSAN ; à la société de gestion de flotte si votre véhicule en fait partie ; à votre société de location s'il s'agit d'un véhicule locatif ; et aux fournisseurs de services tiers tels que fournisseurs cellulaires, de systèmes d'information et de gestion de données.

Les lois en vigueur autorisent l'accès et l'utilisation des données enregistrées par les équipements de véhicules, avec le consentement du propriétaire du véhicule ou au titre du contrat d'inscription. Vous n'êtes pas dans l'obligation d'autoriser un(e) tel(le) accès/utilisation. Cependant, NISSAN pourrait alors se trouver dans l'impossibilité, au titre de la loi en vigueur,

d'activer le système télématique de votre véhicule. Un certain nombre de fonctions de votre véhicule, qui dépendent du système télématique, ne fonctionneraient pas correctement. Ceci peut inclure des fonctions telles que la mise à jour automatique de carte de stations de chargement, la vérification à distance de l'état de chargement de la batterie, la notification de chargement terminé, le rappel à distance de branchement, l'activation de chargement à distance, l'activation de réglage de climatisation à distance, la planification d'itinéraire de conduite, les conseils de conduite pour améliorer la plage de conduite, l'historique de conduite, les simulations de dépenses, la classification ECO, le système ECO forest, les rappels d'entretien, etc. D'autres fonctions susceptibles d'être développées et proposées par NISSAN dans le futur risquent de ne pas fonctionner non plus sans transmission des données télématiques.

Les services télématiques CARWINGS™ sont proposés par NISSAN au titre d'un contrat d'inscription au service couvrant votre véhicule. Ce contrat est nécessaire à tous les propriétaires de véhicule. Ce contrat, ainsi qu'une explication de ses termes et conditions, est disponible sur le portail web des conducteurs NISSAN. En outre, le conducteur du véhicule doit également appuyer sur [OK] à l'écran Navi

pour indiquer son approbation à chaque fois qu'il/elle démarre le véhicule. Si, à tout moment, vous décidez que vous ne souhaitez pas que votre véhicule transmette les données à NISSAN, vous pouvez désactiver le compte télématique associé à ce véhicule ou annuler votre inscription aux services en vous rendant sur le portail web des conducteurs NISSAN ou en appelant NISSAN au 1-877-NOGASEV (1-877-664-2738). Vous pouvez réactiver le service sur demande si vous le souhaitez. Il vous suffit pour cela de vous rendre sur le même site web ou d'appeler le numéro spécifié ci-dessus. Vous pouvez également désactiver la transmission de certaines catégories de données via les réglages du système de navigation, sous le menu CARWINGS™, Partage d'info de véhicule avec NISSAN. Veuillez noter que la désactivation de «Partage d'info de véhicule avec NISSAN» désactive uniquement le partage automatique d'informations au démarrage du véhicule. Il est possible que certaines catégories de données soient toujours transmises en cas d'accès aux fonctions télématiques du véhicule depuis ce dernier ou à distance.

Vous pouvez donner votre accord à la transmission et à l'utilisation de données par NISSAN de différentes manières. Le véhicule est équipé d'un écran «rétractable» au niveau du système

de navigation du véhicule, qui vous demande votre autorisation pour ce transfert de données. Un message du type suivant s'affiche : «Au titre du contrat d'inscription, votre véhicule transmet sans fil des données enregistrées le concernant à NISSAN à un certain nombre de fins, incluant les services CARWINGS™, l'évaluation produit, la recherche et le développement. En appuyant sur [OK], vous autorisez la transmission et l'utilisation des données relatives à votre véhicule. Reportez-vous au manuel du conducteur ou au portail web des conducteurs NISSAN pour de plus amples informations.» Si vous appuyez sur [OK], votre véhicule transmet les données comme précisé par connexion avec le système télématique du véhicule. Si vous appuyez sur [Décliner], votre véhicule ne transmet pas les données. Cependant, les fonctions télématiques référencées ci-dessus, et éventuellement d'autres, ne seront pas disponibles. Le système de navigation statique du véhicule reste opérationnel, et vous serez à même d'accéder aux commandes de radio et de climatisation.

Les fonctions télématiques dépendent de la transmission de données cellulaire. Il est possible que la connectivité cellulaire soit limitée voire inexistante dans certaines zones, entraînant une perte ou l'interruption de la transmis-

sion de données. Par conséquent, certaines caractéristiques risquent d'être temporairement indisponibles. Même dans les zones offrant une bonne réception de signal, la connectivité cellulaire peut se trouver affectée par la présence de bâtiments de grande taille, d'appartements, de tunnels, de parkings souterrains, de zones montagneuses, etc. Même si la barre de signal du module de communication de données du véhicule indique une bonne réception, la connectivité peut être interrompue. Ceci n'est pas une anomalie. Utilisez à nouveau le système au bout de quelques minutes pour rétablir la connectivité. Les fonctions télématiques CARWINGS™ sont proposées comme un outil de confort au conducteur du véhicule. NISSAN décline toute responsabilité, et le propriétaire accepte tout risque lié à l'interruption du service ou aux erreurs provoquées par des données incomplètes ou erronées. Les communications CARWINGS™ peuvent être reçues sur une adresse e-mail vérifiée ou par un téléphone pouvant recevoir des SMS/textos. Les tarifs standards de texto et/ou d'utilisation de données peuvent être applicables selon votre opérateur.

Si le compte télématique de votre véhicule est actif et que vous n'en êtes pas le propriétaire d'origine, veuillez contacter NISSAN via le site

web ou le numéro de téléphone ci-dessus dans les plus brefs délais, afin de mettre à jour les informations d'inscription télématique. En cas de revente du véhicule, veuillez contacter NISSAN via le site web ou le numéro de téléphone ci-dessus afin de mettre à jour les informations NISSAN. Votre inscription aux services CARWINGS™ sera automatiquement résiliée au terme de la période de gratuité initiale si vous ne souhaitez pas la renouveler au tarif en cours.

ENREGISTREUR DE DONNÉES DES FAITS (EDR)

Ce véhicule est équipé d'un enregistreur de données (EDR). La fonction principale de l'EDR est d'enregistrer des données, en cas de collision ou de situation similaire, telles le déploiement d'un coussin gonflable ou une collision avec un obstacle sur la route. Ces données permettent d'évaluer la performance des systèmes du véhicule. L'EDR est conçu pour enregistrer les données concernant la dynamique du véhicule et les systèmes de sécurité pendant une courte période de temps, normalement 30 secondes ou moins. L'EDR de ce véhicule est conçu pour enregistrer les données telles que :

- Le fonctionnement de divers systèmes dans votre véhicule au moment de la collision ;
- Si les ceintures de sécurité du conducteur et du passager étaient bouclées/attachées ;
- La force exercée (le cas échéant) par le conducteur sur l'accélérateur et/ou la pédale de frein ; et,
- La vitesse du véhicule à ce moment.
- Les sons ne sont pas enregistrés.

Ces données aident à mieux comprendre les circonstances entourant les accidents et les blessures.

REMARQUE :

Les données de l'EDR sont enregistrées par votre véhicule seulement dans le cas d'une collision importante. Aucune donnée n'est enregistrée par l'EDR dans des conditions normales de conduite et aucun renseignement personnel (par exemple, nom, sexe, âge, lieu de l'accident) n'est enregistré. Cependant d'autres personnes, telle que la police, peuvent combiner les données EDR avec les données d'identification personnelle normalement acquises au cours d'une enquête suivant une collision.

Un équipement spécial ainsi que l'accès au véhicule ou à l'EDR sont nécessaires pour consulter les données EDR. En plus du fabricant du véhicule et du concessionnaire LEAF certifié par NISSAN, d'autres personnes ayant accès à l'équipement spécial, telle que la police, peuvent consulter les informations s'ils ont accès au véhicule ou à l'EDR. Les données EDR peuvent aussi être consultées avec le consentement du propriétaire ou du locataire du véhicule, suivant une demande de la police ou tel qu'exigé ou permis selon la loi.

INFORMATIONS SUR LA COMMANDE DU MANUEL DU CONDUCTEUR/DE RÉPARATION

Les Manuels de réparation NISSAN d'origine des modèles de cette année et antérieurs peuvent être achetés. Le Manuel de réparation NISSAN d'origine est une source inépuisable d'information concernant l'entretien et les réparations de votre véhicule. Ce manuel est le même que celui qu'utilisent les techniciens ayant reçu une formation à l'usine et qui travaillent chez un concessionnaire LEAF certifié par NISSAN. Les Manuels du conducteur NISSAN d'origine peuvent être également achetés.

Aux États-Unis :

Pour connaître les prix actualisés et la disponibilité des **NISSAN Service Manuals** d'origine, contactez :

1-800-450-9491

www.nissan-techinfo.com

Pour connaître les prix actualisés et la disponibilité des **NISSAN Owner's Manuals** d'origine, contactez :

1-800-247-5321

Au Canada :

Pour vous procurer un exemplaire du Manuel de réparation ou du conducteur NISSAN d'origine des modèles de cette année et antérieurs, veuillez contacter le concessionnaire LEAF certifié par NISSAN le plus proche. Pour le

numéro de téléphone et l'adresse d'un concessionnaire LEAF certifié par NISSAN dans votre région, appelez le Centre d'information NISSAN au 1-800-387-0122 où des représentants NISSAN bilingues sont à votre disposition pour vous renseigner.

EN CAS DE COLLISION

Il arrive malheureusement que des accidents se produisent. Dans cette éventualité, il y a certaines informations importantes que vous devez connaître.

Un grand nombre de sociétés d'assurances autorisent automatiquement l'utilisation de pièces de rechange qui ne sont pas d'origine, pour vous permettre entre autres de réduire les frais.

Insistez sur la nécessité d'avoir des pièces de rechange NISSAN d'origine!

Si vous voulez que votre véhicule soit réparé avec des pièces fabriquées selon les spécifications NISSAN d'origine — si vous voulez faire durer votre voiture et accroître sa valeur de revente, la solution est simple. **Dites à votre assureur et à votre atelier de réparation de n'utiliser que des pièces de rechange NISSAN d'origine.** NISSAN ne garantit pas les pièces non NISSAN, et la garantie NISSAN

ne s'applique pas aux endommagements causés par des pièces non d'origine.

L'utilisation de pièces NISSAN d'origine contribue à garantir votre sécurité, à préserver la validité de votre garantie et à maintenir la valeur de votre véhicule à la revente. Si vous louez votre véhicule en crédit-bail, l'utilisation de pièces NISSAN d'origine peut éviter ou limiter les frais d'usure inutiles à la fin de votre contrat.

NISSAN dessine ses capots avec des zones de déformation pour éviter que le capot ne défonce le pare-brise en cas d'accident. Les pièces qui ne sont pas d'origine (imitations) risquent de ne pas assurer ces protections incorporées. Par ailleurs, les pièces non d'origine affichent souvent des signes d'usure, de rouille et de corrosion prématurées.

Pourquoi prendre des risques ?

Dans plus de 40 états américains et dans certaines provinces, la loi exige que vous soyez informé si votre véhicule a été réparé avec des pièces non d'origine. Et certains états ont voté des lois limitant le recours des sociétés d'assurance à l'utilisation de pièces de rechange non d'origine pendant la période de garantie d'un véhicule neuf. Ces lois visent à vous protéger, et vous pouvez donc avoir recours à la justice pour assurer votre protection.

C'est votre droit !

Si vous désirez de plus amples renseignements, visitez notre site Internet sur :

www.nissan.ca (pour les clients du Canada) ou **www.nissanusa.com** (pour les clients des États-Unis)

AGENDA

10 Index

A

Affichage à cristaux liquides par matrice de points.....	2-24
Affichages d'informations d'avertissement.....	2-33
Ajustement de la hauteur de la ceinture thoracique, Pour sièges avant.....	1-17
Alarme, Comment arrêter une alarme (voir système de sécurité du système).....	2-38
Alcool, drogues et conduite.....	5-7
Aperçu du système télématique.....	9-17
Appuis-tête.....	1-5
Arrêt du véhicule.....	6-5
Arrêt d'urgence du VÉ (véhicule électrique).....	5-10, 6-2
Automatique	
Verrouillages automatiques.....	3-6
Avant de démarrer le système.....	5-12
Avertissement	
Affichages d'informations d'avertissement....	2-33
Indicateur de fonctionnement.....	2-25
Interrupteur des feux de détresse.....	2-47
Système de surveillance de pression des pneus.....	5-2, 6-2
Témoins lumineux.....	2-14
Témoins lumineux/indicateurs et rappels sonores.....	2-13
Avertissement de rappel d'éclairage.....	2-27
Avertisseur d'urgence.....	3-16

B

Batterie	
Batterie 12-volt.....	8-13
Batterie Li-ion.....	EV-2

Indicateur de température de la batterie Li-ion.....	2-7
Pile de la clé intelligente.....	8-20
Système d'économie de batterie.....	2-45
Batterie Li-ion.....	EV-2
Boîte à gants.....	2-53
Boîtier de console.....	2-54

C

Cabine.....	2-3
Cache-bagages.....	2-54
Caractéristiques VÉ.....	EV-9
Ceinture de sécurité du siège central arrière.....	1-18
Ceinture(s) de sécurité	
Ajustement de la hauteur de la ceinture thoracique.....	1-17
Ceinture de sécurité du siège central arrière.....	1-18
Ceintures de sécurité.....	1-11
Ceintures de sécurité avec prétensionneurs.....	1-56
Crochets de la ceinture de sécurité.....	1-17
Enfants de grande taille.....	1-20
Enfants en bas âge.....	1-20
Entretien des ceintures de sécurité.....	1-18
Femmes enceintes.....	1-13
Nettoyage de ceinture de sécurité.....	7-6
Nourrissons.....	1-20
Personnes blessées.....	1-13
Précautions à prendre avec les ceintures de sécurité.....	1-11
Rallonges de ceinture de sécurité.....	1-18
Sécurité enfants.....	1-19
Témoin lumineux de ceinture de sécurité.....	2-20

Type à trois points.....	1-14
Changement de vitesse	
Système de commande des vitesses électrique.....	5-13
Charge à distance.....	CH-27
Charge d'entretien.....	CH-12
Charge d'urgence.....	CH-12
Charge immédiate.....	CH-26
Charge normale	
Charge à domicile.....	CH-10
Charge occasionnelle.....	CH-10
Public charge.....	CH-10
Charge rapide.....	CH-17
Chargement	
Charge d'entretien.....	CH-12
Charge normale.....	CH-10
Charge rapide.....	CH-17
Couvercle de la borne de recharge.....	3-21
Minuterie de charge.....	CH-20
Nettoyage.....	7-7
Précautions relatives au chargement.....	CH-2
Spécifications.....	9-4
Témoin indicateur relatif au chargement....	CH-29
Chauffage de batterie Li-ion.....	EV-4
Cirage.....	7-2
Classification uniforme de la qualité des pneus.....	9-15
Clé mécanique (système de clé intelligente).....	3-3
Clés.....	3-2
Pour Système de clé intelligente.....	3-7
Climatisation	
Étiquette signalétique de la climatisation.....	9-8
Frigorigène et lubrifiants de climatisation recommandés.....	9-3
Colonne de direction adaptable.....	3-22

Commande	
Commande de clignotant.....	2-47
Commande de dégivreur de lunette arrière et de rétroviseur extérieur.....	2-42
Commande de phare.....	2-44
Commande de verrouillage électrique des portières.....	3-5
Commande d'éclairage automatique.....	2-44
Commande des feux antibrouillards.....	2-47
Commande d'orientation des faisceaux	2-46
Commande OFF du son de véhicule en approche pour piétons (VSP).....	2-64
Interrupteur d'annulation du contrôle de dynamique du véhicule (VDC).....	2-50
Interrupteur des feux de détresse.....	2-47
Commande automatique de climatisation.....	4-6
Commande de clignotant.....	2-47
Commande de dégivreur de lunette arrière et de rétroviseur extérieur.....	2-42
Commande de dégivreur, Commande de dégivreur de lunette arrière et de rétroviseur extérieur.....	2-42
Commande de lave-glace	
Commande d'essuie-glace et de lave-glace de lunette arrière.....	2-41
Commande d'essuie-glace et lave-glace.....	2-40
Commande des feux antibrouillards.....	2-47
Commande d'essuie-glace et de lave-glace de lunette arrière	2-41
Commande d'essuie-glace et lave-glace.....	2-40
Commande OFF du son de véhicule en approche pour piétons (VSP).....	2-64
Commande VSP OFF.....	2-64
Comment effectuer une charge d'entretien.....	CH-12
Comment effectuer une charge normale.....	CH-10
Comment effectuer une charge rapide.....	CH-17
Compartment moteur.....	8-8

Compteur.....	2-6
Compteurs et indicateurs.....	2-5
Conduite	
Conduite du véhicule.....	5-13
Conduite par temps froid.....	5-29
Précautions à prendre lors du démarrage et de la conduite.....	5-2
Conduite du véhicule.....	5-13
Conduite par temps froid.....	5-29
Coussin gonflable du passager avant et témoin indicateur de statut.....	1-50
Crevaison.....	6-2
Crochet à bagage sur le côté.....	2-56

D

Déclaration des défauts de sécurité.....	9-16
Démarrage.....	5-12
Avant de démarrer le système.....	5-12
Démarrage à l'aide d'une batterie de secours.....	6-10
Démarrage par poussée.....	6-13
Précautions à prendre lors du démarrage et de la conduite.....	5-2
Démarrage à l'aide d'une batterie de secours....	6-10
Démarrage par poussée.....	6-13
Déverrouillage du capot.....	3-19
Dimensions et poids.....	9-5
Direction	
Colonne de direction adaptable.....	3-22
Système de direction assistée électrique.....	5-23
Disjoncteur, Fils-fusibles.....	8-19
Dispositif de retenue pour enfants ISOFIX.....	1-23
Dispositifs de retenue pour enfants.....	1-21
Précautions à prendre avec les dispositifs de retenue pour enfants.....	1-21
Sangle d'attache supérieure.....	1-25

Sièges d'appoint.....	1-38
Distance de conduite.....	2-8

E

Éclairage	
Commande de phare.....	2-44
Commande des feux antibrouillards.....	2-47
Éclairage de plafond.....	2-60
Lampes de lecture.....	2-58
Lumières intérieures.....	2-58
Remplacement.....	8-22
Remplacement d'ampoule.....	8-22
Remplacement des ampoules de phare.....	8-23
Témoin lumineux de coussin gonflable.....	1-58
Témoins indicateur.....	2-21
Témoins lumineux.....	2-14
Éclairage de plafond.....	2-60
Éclairages, Remplacement des ampoules intérieures.....	8-24
Économie d'énergie.....	5-21
Électrique	
Lève-vitres électriques.....	2-56
Système de direction assistée électrique.....	5-23
Verrouillage électrique des portières.....	3-4
Énergie limitée.....	2-34
Enregistreur de données des faits (EDR).....	9-20
Entrée sans clé	
Avec système de clé intelligente (voir Système de clé intelligente).....	3-15
Entretien	
Précautions d'entretien.....	8-5
Entretien de la commande de climatisation.....	4-15
Entretien de l'aspect	
Entretien de l'aspect extérieur.....	7-2
Entretien de l'aspect intérieur.....	7-5
Entretien ordinaire.....	8-2

Essuie-glace	
Balai d'essuie-glace arrière.....	8-17
Balais d'essuie-glace.....	8-14, 8-16
Commande d'essuie-glace et de lave-glace de lunette arrière	2-41
Commande d'essuie-glace et lave-glace.....	2-40
Pour tirer le bras de l'essuie-glace vers le haut.....	8-15
Étiquette d'homologation F.M.V.S.S./N.S.V.A.C....	9-7
Étiquette du dispositif antipollution.....	9-7
Étiquettes	
Étiquette des renseignements sur les pneus et le chargement.....	8-29, 9-8
Étiquette	
d'homologation F.M.V.S.S./N.S.V.A.C.....	9-7
Étiquette du dispositif antipollution.....	9-7
Étiquette signalétique de la climatisation.....	9-8
Étiquettes d'avertissement du coussin gonflable.....	1-58
Numéro de série du moteur.....	9-7
Numéro d'identification du véhicule (VIN).....	9-6
Étiquettes d'avertissement du coussin gonflable.....	1-58
Étiquettes d'avertissement du coussin gonflable d'appoint.....	1-58
Étiquettes d'avertissement, Étiquettes d'avertissement du coussin gonflable.....	1-58

F

Feux (Voir Interrupteur des feux de détresse)....	2-47
Fils-fusibles.....	8-19
Filtre à air de cabine.....	4-15
Fonction à distance relative au chargement....	CH-27
Fonction d'entrée sans clé par télécommande, Pour Système de clé intelligente.....	3-15

Frein	
Fonctionnement du frein de stationnement électrique.....	5-16
Freins.....	8-17
Liquide de frein.....	8-11
Système antiblocage des roues (ABS).....	5-25
Système des freins.....	5-24
Témoin lumineux des FREINS (rouge)	2-16
Témoin lumineux du système des FREINS (jaune).....	2-15
Fusibles.....	8-18

G

Guide de dépannage du chargement.....	CH-33
Guide imagé	
Avant de conduire votre véhicule.....	EV-14
Chargement de la batterie Li-ion.....	EV-11
Chez soi après la conduite.....	EV-23
Conduite du véhicule.....	EV-19
Démarrage de votre véhicule.....	EV-18
Stationnement du véhicule.....	EV-22

H

Hayon.....	3-20
Horloge.....	2-11
Huile	
Lubrifiants recommandés et contenances.....	9-2

I

Indicateur	
Témoin indicateur de frein de stationnement électrique.....	2-21
Indicateur de chargement disponible de la batterie Li-ion.....	2-9

Indicateur de fonctionnement.....	2-25
Indicateur de niveau de capacité de la batterie Li-ion.....	2-10
Indicateur de température de la batterie Li-ion....	2-7
Indicateur de vitesse.....	2-6
Indicateur ECO.....	2-11
Information unique VE.....	EV-26
Informations sur la commande du manuel du conducteur/de réparation.....	9-20
Interrupteur de démarrage.....	5-8, 5-9
Interrupteur des feux de détresse.....	2-47

J

Jauge.....	2-5
Compteur.....	2-6
Distance de conduite.....	2-8
Indicateur de chargement disponible de la batterie Li-ion.....	2-9
Indicateur de niveau de capacité de la batterie Li-ion.....	2-10
Indicateur de température de la batterie Li-ion.....	2-7
Indicateur de vitesse.....	2-6
Indicateur ECO.....	2-11
Mesureur de puissance.....	2-7

K

Klaxon.....	2-49
-------------	------

L

Lampes de lecture.....	2-58
Lavage.....	7-2
Liquide	
Liquide de frein.....	8-11

Liquide de lave-glace de pare-brise.....	8-12
Liquide de refroidissement.....	8-8
Liquide d'engrenage de réduction.....	8-10
Lubrifiants recommandés et contenances.....	9-2
Liquide de lave-glace de pare-brise.....	8-12
Liquide de refroidissement	
Lubrifiants recommandés et contenances.....	9-2
Vérification du niveau de liquide	
de refroidissement.....	8-9
Vidange du liquide de refroidissement.....	8-10
Liquide d'engrenage de réduction.....	8-10
Lors de déplacements ou de l'immatriculation de	
votre véhicule à l'étranger.....	9-6
Lubrifiants recommandés et contenances.....	9-2
Lumières intérieures.....	2-58

M

Maintenance	
Batterie 12-volt.....	8-13
Entretien des ceintures de sécurité.....	1-18
Entretien ordinaire.....	8-2, 8-3
Entretiens nécessaires.....	8-2
Extérieur du véhicule.....	8-3
Intérieur du véhicule.....	8-4
Témoins indicateurs pour l'entretien.....	2-36
Mesureur de puissance.....	2-7
Méthodes de chargement.....	CH-20
Microfiltre à l'intérieur de la cabine.....	4-15
Minuterie de charge.....	CH-20
Miroir de courtoisie.....	3-26
Mode longue durée de vie.....	CH-24
Module de cellule solaire.....	7-3
Moteur.....	5-12, 9-5
Avant de démarrer le système.....	5-12
Moteur de traction	
Numéro de série du moteur de traction.....	9-7

N

Nettoyage de l'extérieur et de l'intérieur.....	7-2, 7-5
Nettoyage du dessous de caisse.....	7-3
Nettoyage du tapis de sol.....	7-5

O

Ordinateur de bord.....	2-30
Outils.....	6-13
Ouverture du hayon.....	3-12

P

Pare-soleil.....	3-23
Perte rapide de pression d'air.....	5-7
Phares	
Commande de phare.....	2-44
Commande d'orientation des faisceaux.....	2-46
Remplacement d'ampoule.....	8-23
Plaque d'immatriculation, Installation de la plaque	
d'immatriculation frontale.....	9-9
Pneu	
Témoin lumineux de faible pression	
des pneus.....	2-18
Pneus	
Chaînes antidérapantes.....	8-33
Classification uniforme de la qualité	
des pneus.....	9-15
Crevaisson.....	6-2
Étiquette des renseignements sur les pneus et	
le chargement.....	8-29, 9-8
Permutation des pneus.....	8-34
Pression des pneus.....	8-30
Revêtement de pneu.....	7-4
Roues et pneus.....	8-27

Système d'avertissement de faible pression	
des pneus.....	5-2
Système de surveillance de pression	
des pneus.....	5-2, 6-2
Taille de la roue/du pneu.....	9-5
Types de pneus.....	8-32
Poids (Voir dimensions et poids).....	9-5
Porte de garage ouverte, HomeLink® universel	
Télécommande.....	2-61
Porte-bouteille.....	2-52
Porte-tasses.....	2-52
Pour éviter une collision ou un renversement.....	5-6
Précautions	
Chargement.....	CH-2
Dispositifs de retenue pour enfants.....	1-21
Entretien.....	8-5
Lors du démarrage et de la conduite.....	5-2
Précautions à prendre lors du freinage.....	5-24
Précautions pour les accidents de route.....	EV-8
Précautions relatives à la haute tension.....	EV-7
Régulateur de vitesse.....	5-19
Système de retenue supplémentaire.....	1-42
Utilisation des ceintures de sécurité.....	1-11
Précautions pour les accidents de route.....	EV-8
Précautions relatives à la haute tension.....	EV-7
Prise électrique.....	2-51
Programme d'assistance routière.....	6-2
Protection contre la corrosion.....	7-7

R

Rangement.....	2-52
Rangement de sacs de golf.....	2-55
Rappels sonores.....	2-23
Récupération tout terrain.....	5-6
Réglage de climatisation Minuterie.....	4-8

Réglage de la climatisation	
Entretien de la commande de climatisation....	4-15
Frigorigène et lubrifiants de système de réglage de la climatisation recommandés....	4-15
Microfiltre à l'intérieur de la cabine.....	4-15
Réglage de la climatisation à distance.....	4-12
Réglage de luminosité du tableau de bord.....	2-43
Réglage du siège	
Réglage du siège manuel avant.....	1-4
Sièges avant.....	1-4
Réglage du siège manuel avant.....	1-4
Réglage manuel du siège avant.....	1-4
Régulateur de vitesse.....	5-19
Relâche de frein de stationnement mécanique....	6-17
Remorquage	
Remorquage à plat.....	9-15
Remorquage avec remorqueuse.....	6-14
Traction d'une remorque.....	9-15
Remorquage à plat.....	9-15
Remplacement d'ampoule.....	8-22
Remplacement des ampoules intérieures.....	8-24
Renseignements sur le chargement (Voir renseignements sur le chargement du véhicule).....	9-10
Renversement.....	5-6
Réparation de pneu.....	6-6
Réparation d'un pneu crevé.....	6-3
Rétroviseur	
Miroir de courtoisie.....	3-26
Rétroviseur intérieur.....	3-23
Rétroviseurs extérieurs.....	3-25
Rétroviseur intérieur.....	3-23
Rétroviseurs extérieurs.....	3-25
Rodage du frein de stationnement électrique....	5-25
Roues et pneus.....	8-27
Entretien des roues.....	7-3
Nettoyage des roues en alliage d'aluminium....	7-4

S

SAVE (Système d'alimentation en énergie pour Véhicule Électrique).....	CH-12
Sécurité	
Ceintures de sécurité pour enfants.....	1-19
Déclaration des défauts de sécurité.....	9-16
Sécurité enfants.....	1-19
Serrure des portières arrière, Serrure sécurité-enfants des portières arrière.....	3-7
Serrure sécurité-enfants des portières arrière.....	3-7
Siège avant, Réglage du siège avant.....	1-4
Siège(s), Sièges.....	1-3
Sièges arrière.....	1-5
Sièges chauffants (si le véhicule en est équipé).....	2-49
Sièges d'appoint.....	1-38
Stationnement	
Fonctionnement du frein de stationnement électrique.....	5-16
Stationnement en côte.....	5-22
Statut débranché.....	CH-27
Supérieur	
Dispositifs de retenue pour enfants avec sangle d'ancrage.....	1-25
Système antiblocage des roues (ABS).....	5-25
Système antidémarrage.....	2-39
Système antidémarrage du véhicule NISSAN....	2-39
Système avancé du coussin gonflable.....	1-48
Système d'alimentation en énergie pour Véhicule Électrique (SAVE).....	7-7
Système d'arrêt d'urgence.....	EV-9
Système d'avertissement de faible pression des pneus (Voir système de surveillance de pression des pneus).....	5-2
Système de clé intelligente.....	3-7, 5-8

Champ d'opération de la clé.....	3-9
Fonctionnement de l'entrée sans clé par télécommande.....	3-15
Manipulation de la clé.....	3-11
Système de coussin gonflable	
Coussin gonflable du passager avant et témoin indicateur de statut.....	1-50
Système avancé du coussin gonflable.....	1-48
Système du coussin gonflable d'appoint pour chocs latéraux du côté rideau installés dans le toit.....	1-54
Système du coussin gonflable d'appoint pour chocs latéraux installé dans le siège avant...	1-54
Système de direction assistée électrique.....	5-23
Système de refroidissement.....	8-8
Système de réglage de la climatisation	
Fonctionnement du réglage de la climatisation.....	4-3
Système de retenue supplémentaire.....	1-42
Précautions à prendre avec les systèmes de retenue supplémentaire.....	1-42
Système de sécurité (Système antidémarrage du véhicule NISSAN), démarrage du système VE....	2-39
Système de sécurité du véhicule.....	2-37
Système de surveillance de pression des pneus.....	5-2, 6-2
Système d'éclairage automatique.....	2-44
Système LATCH.....	1-23
Système VÉ.....	EV-2

T

Tableau de bord.....	2-4
Taille de la roue/du pneu.....	9-5
Télécommande universelle HomeLink®.....	2-61
Télécommande, Avec système de clé intelligente (voir Système de clé intelligente).....	3-15

Télécommande, HomeLink® universel	
Télécommande.....	2-61
Témoin indicateur de frein de stationnement électrique.....	2-21
Témoin indicateur de statut de chargement....	CH-29
Témoin indicateur de statut, Coussin gonflable du passager avant.....	1-50
Témoin indicateur relatif au chargement.....	CH-29
Témoin lumineux	
Témoin lumineux de ceinture de sécurité.....	2-20
Témoin lumineux de contrôle de dynamique du véhicule (VDC).....	2-20
Témoin lumineux de coussin gonflable.....	1-58, 2-20
Témoin lumineux de faible pression des pneus.....	2-18
Témoin lumineux des FREINS (rouge).....	2-16
Témoin lumineux du système antiblocage des roues (ABS).....	2-15
Témoin lumineux du système des FREINS (jaune).....	2-15
Témoin lumineux de contrôle de dynamique du véhicule (VDC).....	2-20
Témoin lumineux de coussin gonflable.....	1-58, 2-20
Témoin lumineux de coussin gonflable d'appoint.....	1-58, 2-20
Témoin lumineux de faible pression des pneus....	2-18
Témoin lumineux des FREINS (rouge).....	2-16
Témoin lumineux du système antiblocage des roues (ABS).....	2-15
Témoin lumineux du système des FREINS (jaune).....	2-15
Témoins indicateur.....	2-21
Témoins lumineux et indicateurs.....	0-10
Température	
Indicateur de température de la batterie Li-ion.....	2-7

Température extérieure.....	2-10
Traction de remorque.....	9-15
Type de charge et comment charger la batterie Li-ion.....	CH-6

U

Utilisation efficace de votre véhicule	EV-24
--	-------









V

Véhicule	
Dimensions et poids.....	9-5
Interrupteur d'annulation du contrôle de dynamique du véhicule (VDC).....	2-50
Numéro d'identification (VIN).....	9-6
Récupération (libérer un véhicule coincé).....	6-16
Renseignements sur le chargement.....	9-10
Système de contrôle de dynamique du véhicule (VDC).....	5-27
Système de sécurité.....	2-37
Témoin lumineux de contrôle de dynamique du véhicule (VDC).....	2-20
Ventilateurs.....	4-2
Vérification	
Vérification des ampoules.....	2-14
Vérification du niveau de liquide de refroidissement.....	8-9
Vérification du statut de la batterie Li-ion.....	CH-27
Verrouillage	
Verrouillage du hayon.....	3-20
Verrouillage électrique des portières.....	3-4
Verrouillages automatiques.....	3-4
Verrouillages automatiques des portières.....	3-6
Vitre(s)	
Lève-vitres électriques.....	2-56
Nettoyage.....	7-3

Vol (Système antidémarrage du véhicule NISSAN), démarrage du moteur de traction.....	2-39
Volant chauffant (si le véhicule en est équipé)....	2-48

INFORMATION DE CHARGEMENT

Les 3 méthodes suivantes peuvent être utilisées pour recharger la batterie Li-ion.

	Borne de recharge	Connecteur de charge	Énergie	Chargement	Temps de chargement estimé
<p>CHARGE NORMALE</p> <p>Reportez-vous à «CH. Comment effectuer une charge normale» dans le chapitre «CH. Chargement».</p>				Utilisez le dispositif de chargement (CA 220-240 volt) installé chez vous.	Environ 7 heures pour charger une batterie Li-ion déchargée (témoin d'avertissement de chargement faible de la batterie allumé).
<p>CHARGE D'ENTRETIEN</p> <p>Reportez-vous à «CH. Comment effectuer une charge d'entretien» dans le chapitre «CH. Chargement».</p>			<p>Fiche → </p> <p>Prise</p>	Utilisez le SAVE (Système d'alimentation en énergie pour Véhicule Électrique) pour un chargement «possible» dans une destination telle que la maison d'un ami.	Environ 21 heures pour charger une batterie Li-ion déchargée (témoin d'avertissement de chargement faible de la batterie allumé).
<p>CHARGE RAPIDE (si le véhicule en est équipé)</p> <p>Reportez-vous à «CH. Comment effectuer une charge rapide» dans le chapitre «CH. Chargement».</p>				Postes de chargement publics	Environ 30 minutes pour charger une batterie Li-ion déchargée à 80% (témoin d'avertissement de chargement faible de la batterie allumé).

Informations sur le temps de chargement

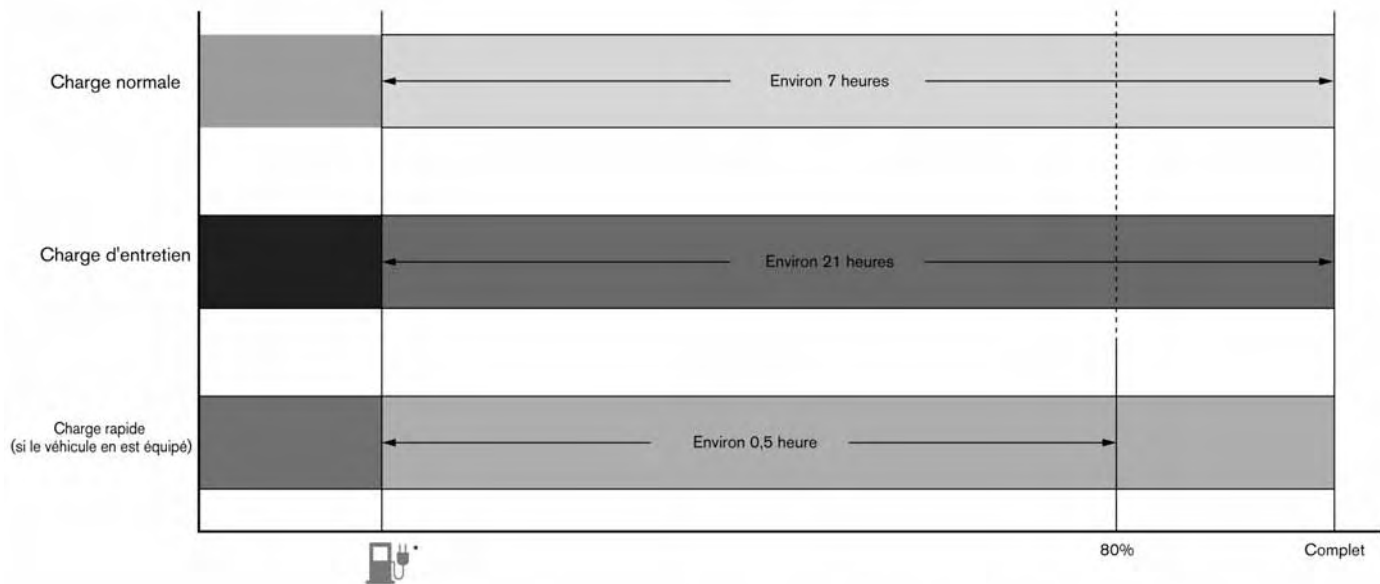

*: Le témoin d'avertissement de chargement faible de la batterie est allumé

PRESSIONS DES PNEUS À FROID

L'étiquette se trouve normalement sur le montant central du côté conducteur ou sur la portière du conducteur. Pour plus d'informations, reportez-vous à «Roues et pneus» dans le chapitre «8. Entretien et interventions à effectuer soi-même».

Imprimé en avril 2011 (01)
Publication N°: OM1F-OZEOCO
Imprimé au Japon

ZEO-M